



Innovación para tu vida

Home Comfort Group

Tarifa-Catálogo Climatización Bosch

marzo 2024



Índice

Pág.

Aire acondicionado Residencial

Aire acondicionado Climate - Mono Split	7
Aire acondicionado Climate - Multi Split	19

Aire acondicionado Semicomercial

Aire acondicionado Climate - Mono Split	36
---	----

Aire acondicionado Comercial

Unidades exteriores Air Flux 4300	56
Unidades interiores AF2	63
Unidades exteriores Air Flux 5300	80
Unidades exteriores Air Flux 6300	94
Unidades interiores cassette	105
Unidades interiores conductos	115
Unidades interiores suelo-techo	125
Unidades interiores suelo	127
Unidades interiores murales	131
Gama de unidades de ventilación	136
Controles y pasarelas de comunicación	144
Derivadores	149

Pág.

Bombas de calor a.c.s

Bomba de calor a.c.s Compress 5000DW	153
--------------------------------------	-----

Bombas de calor Residencial

Bomba de calor multitarea CS6000/7001i AW	162
Bomba de calor multitarea CS3400i AWS	173
Bomba de calor multitarea CS2000 AWF	185
Acumuladores para bombas de calor	192
Regulación y control	199

Bombas de calor Comercial

Enfriadora reversible tipo bomba de calor Compress 3000 AWP	193
---	-----



Bosch, un socio fuerte en el mundo de la climatización

Fundada en 1886, Bosch, líder en el mercado de calefacción, desarrolla, fabrica y distribuye sistemas de calefacción, agua caliente sanitaria, climatización y sistemas solares térmicos, siguiendo siempre las pautas de tradición, tecnología, fiabilidad y economía. Bosch ofrece como resultado de más de 125 años de experiencia, productos de alta calidad, elevada eficiencia energética y respeto al medio ambiente.

El futuro: "made by Bosch"

Bosch destaca en todo el mundo gracias a productos y servicios de la más alta calidad. Los estándares globales de organización y producción garantizan la fiabilidad de los sistemas de gran escala. Bosch da tradicionalmente una enorme importancia a la innovación, por ello permitimos a nuestros clientes que se beneficien de su espíritu único y pionero de la ingeniería y tecnología. La tecnología avanzada y la alta calidad de sus productos, garantizan la satisfacción de las expectativas de los clientes a largo plazo.



Web Junkers Bosch
Residencial



Web Bosch
Homecomfort



Web Bosch
Industrial

16 centros de producción en Europa



📍 Eléctrica. 📍 Combustión. 📍 Depósitos. 📍 Industrial.

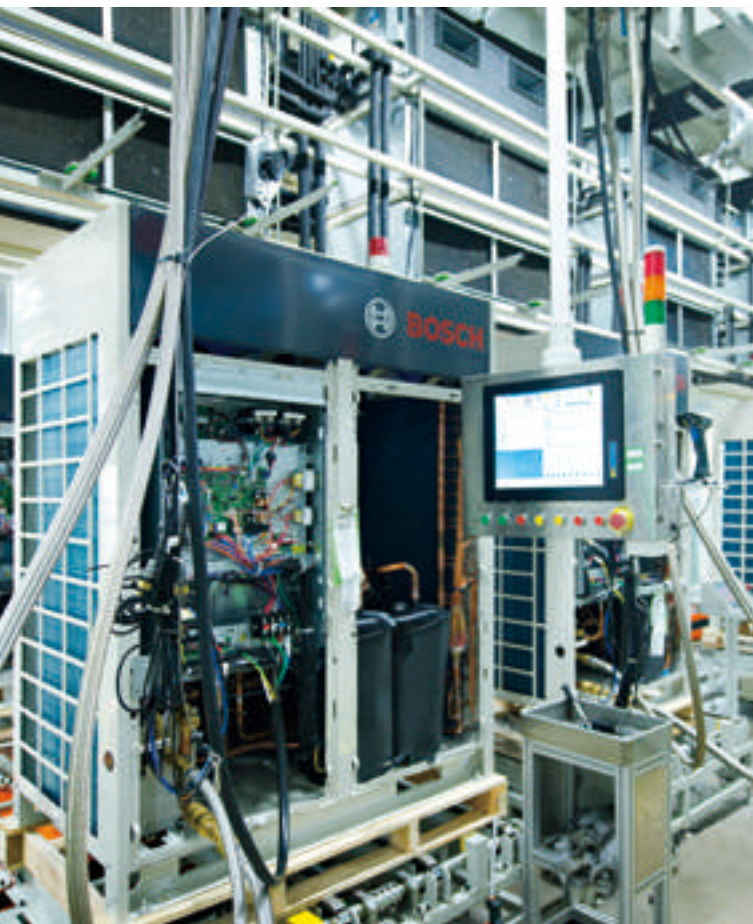



Aire acondicionado
Residencial



Aire acondicionado Climate - Mono Split

Gama		2,0 kW	2,6 kW	3,5 kW	4,0 kW	5,3 kW	7,0 kW
Mono Split 1x1 Mural Climate 3000i R32			❄️	❄️		❄️	❄️
Mono Split 1x1 Mural Climate 5000i R32			❄️	❄️			
Mono Split 1x1 Mural Climate 6000i R32			❄️	❄️		❄️	❄️
Mono Split 1x1 Mural Climate 7000i R32		❄️	❄️	❄️	❄️	❄️	

Sistemas Mono Split

Los sistemas Mono Split se constituyen por dos equipos, una unidad exterior y una unidad interior, que permiten controlar el aire del espacio a climatizar.

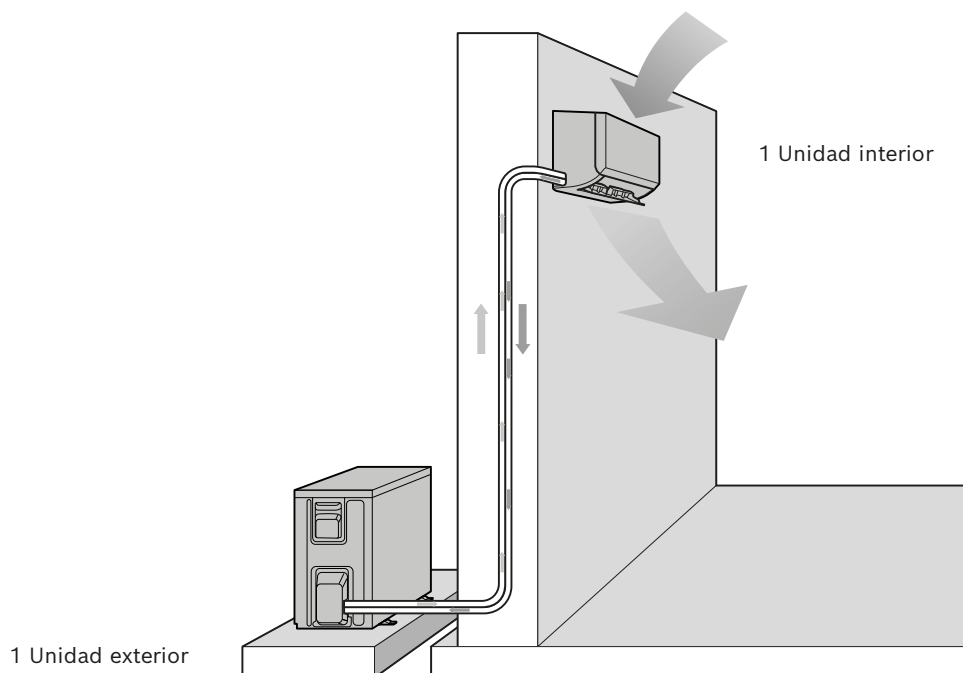

Aire acondicionado Mono Split 1x1 Mural Climate 3000i R32

Compatible con WiFi a través de accesorio

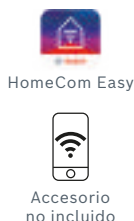

Características técnicas:

- ▶ Capacidad de 2,6 a 7,0 KW.
- ▶ Display digital de temperatura.
- ▶ Conectividad WiFi a través de accesorio (opcional).
- ▶ Niveles sonoros desde 20 dBA.
- ▶ Función "Follow me".
- ▶ Función ECO.
- ▶ Función Gear.
- ▶ Modo "Sleep".
- ▶ Filtro de polvo de alta densidad y filtro catalítico.

Beneficios:

- ▶ **El exclusivo tratamiento anticorrosivo "Golden Fin"** permite que los intercambiadores de calor resistan al aire salado, la lluvia y otros elementos corrosivos. También previene eficazmente la proliferación de bacterias mejorando la eficiencia del calor.
- ▶ **Conectividad WiFi con accesorio:** posibilidad de conectarse a la App HomeCom Easy vía accesorio 7736604250 (no incluido).
- ▶ **Función "Follow me":** sensor de temperatura en el mando a distancia para asegurar un mejor control de la temperatura de confort.
- ▶ **Modo "Sleep":** permite un mayor confort y ahorro energético en las horas de descanso.
- ▶ **Filtro de polvo de alta densidad:** aumenta la eficiencia de filtración de aire en un 50 % en comparación con un filtro convencional, lo que garantiza una mejor calidad del aire.



Modelo	Referencia	Código EAN	Capacidad (kW) Nominal (min-max)		PVP ⁽¹⁾ (€)
			Frío	Calor	
Mono Split Mural Climate 3000i - SET 26 WE	7733701735	4062321345556	2,6 (1,0-3,2)	2,9 (0,8-3,4)	855
CL3000iU W 26 E - Interior	7733701564	4062321296063	-	-	295
CL3000i 26 E - Exterior	7733701565	4062321296070	-	-	560
Mono Split Mural Climate 3000i - SET 35 WE	7733701736	4062321345563	3,5 (1,4-4,3)	3,8 (1,1-4,4)	905
CL300iU W 35 E - Interior	7733701566	4062321296087	-	-	325
CL3000i 35 E - Exterior	7733701567	4062321296094	-	-	580
Mono Split Mural Climate 3000i - SET 53 WE	7733701737	4062321345570	5,3 (2,1-5,9)	5,6 (1,6-5,8)	1.325
CL3000iU W 53 E - Interior	7733701568	4062321296100	-	-	440
CL3000i 53 E - Exterior	7733701569	4062321296117	-	-	885
Mono Split Mural Climate 3000i - SET 70 WE	7733701738	4062321345587	7,0 (3,4-8,2)	7,3 (3,1-8,2)	1.775
CL3000iU W 70 E - Interior	7733701570	4062321296124	-	-	495
CL3000i 70 E - Exterior	7733701571	4062321296131	-	-	1.280

Modelo	Referencia	Código EAN	Descripción	PVP ⁽¹⁾ (€)
 Accesorio WiFi G10 CL-1.2	7736604250	4062321260897	Accesorio Wifi compatible con las unidades interiores murales 3000i, 5000i y 6000i, consola y unidades interiores Cassette 4C. Conexión a la aplicación Bosch HomeCom Easy disponible para iOS y Android.	75

(1) Precio base de venta. IVA no incluido.
 Contiene gas refrigerante R32 con GWP = 675.
 La etiqueta energética muestra la eficiencia máxima de la gama en modo frío y calor (clima cálido).



Aire acondicionado Mono Split 1x1

Mural Climate 3000i R32

Datos técnicos		Unidades	Climate 3000i - SET 26 WE R32	Climate 3000i - SET 35 WE R32	Climate 3000i - SET 53 WE R32	Climate 3000i - SET 70 WE R32
Capacidad Frío	Capacidad (potencia)	kW	2,6 (1,0 - 3,2)	3,5 (1,4 - 4,3)	5,3 (2,1 - 5,9)	7,0 (3,4 - 8,2)
		Kcal/h	2.268 (882 - 2.772)	3.024 (1.184 - 3.704)	4.536 (1.814 - 5.073)	6.048 (2.916 - 7.056)
	Consumo	W	733 (80 - 1.100)	1.096 (120 - 1.650)	1.550 (420 - 2.050)	2.402 (560 - 3.200)
Capacidad Calor	Capacidad (potencia)	kW	2,9 (0,8 - 3,4)	3,8 (1,1 - 4,4)	5,6 (1,6 - 5,8)	7,3 (3,1 - 8,2)
		Kcal/h	2.520 (706 - 2.898)	3.276 (920 - 3.767)	4.788 (1.336 - 5.030)	6.300 (2.666 - 7.056)
	Consumo	W	771 (70 - 990)	1.027 (110 - 1.480)	1.750 (300 - 2.000)	2.130 (780 - 3.100)
Frío estacional	SEER	W/W	7,4	7,0	7,0	6,4
	Etiqueta energética	-				
Calor (clima medio)	SCOP	W/W	4,1	4,2	4,0	4,0
	Etiqueta energética	-				
Calor (clima cálido)	SCOP	-	5,2	5,5	5,1	5,1
	Etiqueta energética	-				
Espectro ErP	-	A+++→D	A+++→D	A+++→D	A+++→D	
Alimentación	V, F, Hz	220-240V,1F,50Hz	220-240V,1F,50Hz	220-240V,1F,50Hz	220-240V,1F,50Hz	
Intensidad máxima	A	10	10	13	19	
Tipo de alimentación	-	Ext.	Ext.	Ext.	Ext.	
Cable de comunicación unidad int/ext	-	5 hilos	5 hilos	5 hilos	5 hilos	

Unidades interiores	Unidades	CL3000iU W 26 E	CL3000iU W 35 E	CL3000iU W 53 E	CL3000iU W 70 E
Caudal de aire interior (Bajo/Medio/Alto)	m3/h	330 / 460 / 520	350 / 400 / 530	500 / 600 / 800	610 / 770 / 1.090
Nivel de presión sonora (Si/Bajo/Medio/Alto)	dB(A)	20 / 22 / 32 / 37	21 / 22 / 32 / 37	20 / 31 / 37 / 41	21 / 35 / 37 / 46
Dimensiones (Alto x Ancho x Profundo)	mm	292 x 729 x 200	295 x 802 x 200	321 x 971 x 228	337 x 1082 x 234
Peso Neto/Bruto	Kg	8,0 / 10,5	8,7 / 11,5	11,2 / 14,6	13,6 / 17,3

Unidades exteriores	Unidades	CL3000i 26 E	CL3000i 35 E	CL3000i 53 E	CL3000i 70 E	
Caudal de aire (alto)	m3/h	1.850	1.850	2.100	3.500	
Nivel de presión sonora	dB(A)	56	55	57	60	
Dimensiones (Alto x Ancho x Profundo)	mm	495 x 720 x 270	495 x 720 x 270	554 x 805 x 330	673 x 890 x 342	
Peso Neto/Bruto	Kg	23,5 / 25,4	23,7 / 25,5	33,5 / 36,1	43,9 / 46,9	
Refrigerante	Tipo	-	R32	R32	R32	
	GWP	-	675	675	675	
	Carga de refrigerante / tCO ₂ eq	Kg/tn	0,6 / 0,405	0,65 / 0,439	1,1 / 0,743	1,45 / 0,979
	Distancia estándar	m	5	5	5	5
	Carga adicional	g/m	12	12	12	24
Tubería refrigerante	Líquido / Gas	pulg.	1/4" - 3/8"	1/4" - 3/8"	1/4" - 1/2"	3/8" - 5/8"
	Máx. Longitud	m	25	25	30	50
	Máx. Vertical	m	10	10	20	25

Contiene gas refrigerante R32 con GWP = 675.

Aire acondicionado Mono Split 1x1 Mural Climate 5000i R32

WiFi incluido en SET



Características técnicas:

- ▶ Capacidad de 2,6 a 3,5 KW.
- ▶ Display digital de temperatura.
- ▶ Conectividad WiFi incluida.
- ▶ Niveles sonoros desde 21 dBA.
- ▶ Función "Follow me".
- ▶ Función ECO.
- ▶ Función Gear.
- ▶ Modo "Sleep".
- ▶ Filtro de polvo de alta densidad y filtro catalítico.
- ▶ Filtro Bio.
- ▶ Swing 3D.
- ▶ Ionizador

Beneficios:

- ▶ **El exclusivo tratamiento anticorrosivo "Golden Fin"** permite que los intercambiadores de calor resistan al aire salado, la lluvia y otros elementos corrosivos. También previene eficazmente la proliferación de bacterias mejorando la eficiencia del calor.
- ▶ **Conectividad WiFi** con la posibilidad de conectarse a la App HomeCom Easy.
- ▶ **Función "Gear"**: ofrece tres opciones de potencia operativa: 50%, 75% y 100%. Puede elegir un nivel de entrada de energía más bajo para ahorrar energía.
- ▶ **Función "ECO"**: al presionar el botón de modo Eco, puede mantener un ahorro promedio del 20%.
- ▶ **Ionizador**: utiliza partículas cargadas eléctricamente para mejorar la calidad del aire, eliminando malos olores y partículas contaminantes.



Modelo	Referencia	Código EAN	Capacidad (kW) Nominal (min-max)		PVP ⁽¹⁾ (€)
			Frío	Calor	
Mono Split Mural Climate 5000i - SET 26 WE R32	7731200499	4062321440961	2,6 (1,0-3,2)	2,9 (0,8-3,4)	1.085
CL5000iU W 26 E - Interior	7733701572	4062321296148	-	-	330
CL5000i 26 E - Exterior	7733701573	4062321296155	-	-	680
Mono Split Mural Climate 5000i - SET 35 WE R32	7731200500	4062321440978	3,5 (1,4-4,3)	3,8 (1,1-4,4)	1.145
CL5000iU W 35 E - Interior	7733701574	4062321296162	-	-	375
CL5000i 35 E - Exterior	7733701575	4062321296179	-	-	695

(1) Precio base de venta. IVA no incluido.
 Contiene gas refrigerante R32 con GWP = 675.
 La etiqueta energética muestra la eficiencia máxima de la gama en modo frío y calor (clima cálido).

Aire acondicionado Mono Split 1x1

Mural Climate 5000i R32

Datos técnicos		Unidades	Climate 5000i - SET 26 WE R32	Climate 5000i - SET 35 WE R32
Capacidad Frío	Capacidad (potencia)	kW	2,6 (1,0 - 3,2)	3,5 (1,4 - 4,3)
		Kcal/h	2.268 (882 - 2.772)	3.024 (1.184 - 3704)
	Consumo	W	659 (80 - 1.100)	1.004 (120 - 1.650)
Capacidad Calor	Capacidad (potencia)	kW	2,9 (0,8 - 3,4)	3,8 (1,1 - 4,4)
		Kcal/h	2.520 (706 - 2.898)	3.276 (920 - 3.767)
	Consumo	W	674 (70 - 990)	969 (110 - 1.480)
Frío estacional	SEER	W/W	8,5	8,5
	Etiqueta energética	-		
Calor (clima medio)	SCOP	W/W	4,2	4,3
	Etiqueta energética	-		
Calor (clima cálido)	SCOP	-	5,4	5,8
	Etiqueta energética	-		
Espectro ErP	-	-	A+++→D	A+++→D
Alimentación	V, F, Hz	-	220-240V,1F,50Hz	220-240V,1F,50Hz
Intensidad máxima	A	-	10	13
Tipo de alimentación	-	-	Ext.	Ext.
Cable de comunicación unidad int/ext	-	-	5 hilos	5 hilos

Unidades interiores	Unidades	CL5000iU W 26 E	CL5000iU W 35 E
Caudal de aire interior (Bajo\Medio\Alto)	m3/h	300 / 360 / 510	310 / 370 / 520
Nivel de presión sonora (Si/Bajo/Medio/Alto)	dB(A)	21 / 22 / 32 / 37	21 / 22 / 33 / 38
Dimensiones (Alto x Ancho x Profundo)	mm	295 x 802 x 200	295 x 802 x 200
Peso Neto/Bruto	Kg	8,7 / 11,5	8,7 / 11,5

Unidades exteriores	Unidades	CL5000i 26 E	CL5000i 35 E	
Caudal de aire (alto)	m3/h	2.150	2.200	
Nivel de presión sonora	dB(A)	55,5	55,0	
Dimensiones (Alto x Ancho x Profundo)	mm	555 x 765 x 303	555 x 765 x 303	
Peso Neto/Bruto	Kg	26,2 / 28,8	26,4 / 28,8	
Refrigerante	Tipo	-	R32	
	GWP	-	675	
	Carga de refrigerante / tCO ₂ eq	Kg/tn	0,62 / 0,419	0,62 / 0,419
	Distancia estándar	m	5	5
	Carga adicional	g/m	12	12
Tubería refrigerante	Líquido / Gas	pulg.	1/4" - 3/8"	1/4" - 3/8"
	Máx. Longitud	m	25	25
	Máx. Vertical	m	10	10

Contiene gas refrigerante R32 con GWP = 675.

Aire acondicionado Mono Split 1x1 Mural Climate 6000i R32

WiFi incluido en SET



Características técnicas:

- ▶ Capacidad de 2,6 a 7,0 KW.
- ▶ Display digital de temperatura.
- ▶ Conectividad WiFi incluida.
- ▶ Niveles sonoros desde 21 dBA.
- ▶ Función "Follow me".
- ▶ Función ECO.
- ▶ Función Gear.
- ▶ Modo "Sleep".
- ▶ Filtro de polvo de alta densidad y filtro catalítico.
- ▶ Filtro Bio.
- ▶ Swing 3D.
- ▶ Ionizador
- ▶ Sensor de movimiento.
- ▶ Ajuste de la humedad del aire deseada.
- ▶ Nuevo filtro con sistema magnético.

Beneficios:

- ▶ **El exclusivo tratamiento anticorrosivo "Golden Fin"** permite que los intercambiadores de calor resistan al aire salado, la lluvia y otros elementos corrosivos. También previene eficazmente la proliferación de bacterias mejorando la eficiencia del calor.
- ▶ **Conectividad WiFi** con la posibilidad de conectarse a la App HomeCom Easy.
- ▶ **Fácil acceso a los filtros:** nueva posición de los filtros con sistema de imanes, que simplifica la limpieza y contribuye a facilitar el acceso a los componentes.
- ▶ **Ionizador:** utiliza partículas cargadas eléctricamente para mejorar la calidad del aire, eliminando malos olores y partículas contaminantes.
- ▶ **Sensor de movimiento:** esta función permite que la unidad interior reduzca la potencia del equipo ahorrando energía si no detecta movimiento durante 30 minutos.



Modelo	Referencia	Código EAN	Capacidad (kW) Nominal (min-max)		PVP ⁽¹⁾ (€)
			Frío	Calor	
Mono Split Mural Climate 6001i - SET 26 WE	7731200547	4062321530235	2,6 (1,32-3,81)	3,0 (0,88-4,40)	1.191
CL6001iU W 26 E - Interior	7733701806	4062321441388	-	-	411
CL6001i 26 E - Exterior	7733701807	4062321441395	-	-	705
Mono Split Mural Climate 6001i - SET 35 WE	7731200548	4062321530242	3,5 (1,32-3,96)	3,9 (0,88-4,54)	1.343
CL6001iU W 35 E - Interior	7733701808	4062321441401	-	-	457
CL6001i 35 E - Exterior	7733701809	4062321441418	-	-	811
Mono Split Mural Climate 6001i - SET 53 WE	7731200549	4062321530075	5,3 (1,99-6,13)	5,6 (1,35-6,77)	1.924
CL6001iU W 53 E - Interior	7733701810	4062321441425	-	-	614
CL6001i 53 E - Exterior	7733701811	4062321441432	-	-	1.235
Mono Split Mural Climate 6001i - SET 70 WE	7731200550	4062321530082	7,0 (2,11-8,21)	7,3 (1,55-8,21)	2.502
CL6001iU W 70 E - Interior	7733701812	4062321441449	-	-	731
CL6001i 70 E - Exterior	7733701813	4062321441456	-	-	1.696

(1) Precio base de venta. IVA no incluido.

Contiene gas refrigerante R32 con GWP = 675.

La etiqueta energética muestra la eficiencia máxima de la gama en modo frío y calor (clima cálido).

Aire acondicionado Mono Split 1x1

Mural Climate 6000i R32

Datos técnicos		Unidades	Climate 6001i - SET 26 WE R32	Climate 6001i - SET 35 WE R32	Climate 6001i - SET 53 WE R32	Climate 6001i - SET 70 WE R32
Capacidad Frío	Capacidad (potencia)	kW	2,6 (1,32 - 3,81)	3,5 (1,32 - 3,96)	5,3 (1,99 - 6,13)	7,0 (2,11 - 8,21)
		Kcal/h	2.268 (1.135 - 3.726)	3.024 (1.135 - 3.404)	4.536 (1.714 - 5.271)	6.048 (1.814 - 7.059)
	Consumo	W	570 (130 - 1.200)	880 (130 - 1.250)	1290 (160 - 1.787)	1.760 (420 - 3.200)
Capacidad Calor	Capacidad (potencia)	kW	3,0 (0,88 - 4,40)	3,9 (0,88 - 4,54)	5,6 (1,35 - 6,77)	7,3 (1,55 - 8,21)
		Kcal/h	2.646 (756 - 3.780)	3.402 (756 - 3.906)	4.788 (1.159 - 5.821)	6.276 (1.336 - 7.056)
	Consumo	W	660 (120 - 1.400)	990 (120 - 1.450)	1.510 (230 - 1.695)	1.975 (300 - 3.100)
Frío estacional	SEER	W/W	8,6	8,5	8,5	8,5
	Etiqueta energética	-				
Calor (clima medio)	SCOP	W/W	4,6	4,6	4,3	4,2
	Etiqueta energética	-				
Calor (clima cálido)	SCOP	-	5,1	5,1	5,4	5,3
	Etiqueta energética	-				
Espectro ErP	-	A+++→D	A+++→D	A+++→D	A+++→D	
Alimentación	V, F, Hz	220-240V,1F,50Hz	220-240V,1F,50Hz	220-240V,1F,50Hz	220-240V,1F,50Hz	
Intensidad máxima	A	10,5	10,5	13	19	
Tipo de alimentación	-	Ext.	Ext.	Ext.	Ext.	
Cable de comunicación unidad int/ext	-	5 hilos	5 hilos	5 hilos	5 hilos	

Unidades interiores	Unidades	CL6001iU W 26 E	CL6001iU W 35 E	CL6001iU W 53 E	CL6001iU W 70 E
Caudal de aire interior (Bajo/Medio/Alto)	m3/h	280 / 360 / 530	290 / 380 / 560	400 / 580 / 685	379 / 724 / 1.092
Nivel de presión sonora (Si/Bajo/Medio/Alto)	dB(A)	21 / 22 / 32 / 37	21 / 22 / 33 / 40	22 / 23 / 35 / 41	21 / 33 / 40 / 45
Dimensiones (Alto x Ancho x Profundo)	mm	295 x 795 x 225	295 x 795 x 225	319 x 965 x 239	370 x 1.140 x 275
Peso Neto/Bruto	Kg	10,2 / 13,5	10,2 / 13,5	12,3 / 16,8	20,0 / 25,6

Unidades exteriores	Unidades	CL6001i 26 E	CL6001i 35 E	CL6001i 53 E	CL6001i 70 E	
Caudal de aire (alto)	m3/h	2.200	2.200	3.500	3.500	
Nivel de presión sonora	dB(A)	57	58	56	59	
Dimensiones (Alto x Ancho x Profundo)	mm	554 x 805 x 330	554 x 805 x 330	673 x 890 x 342	673 x 890 x 342	
Peso Neto/Bruto	Kg	28,4 / 31,6	28,4 / 31,6	38,8 / 42,7	45,6 / 49,6	
Refrigerante	Tipo	-	R32	R32	R32	
	GWP	-	675	675	675	
	Carga de refrigerante / tCO2 eq	Kg/tn	0,7 / 0,466	0,7 / 0,466	1,1 / 0,743	1,5 / 1,013
	Distancia estándar	m	5	5	5	5
	Carga adicional	g/m	12	12	12	24
Tubería refrigerante	Líquido / Gas	pulg.	1/4" - 3/8"	1/4" - 3/8"	1/4" - 1/2"	3/8" - 5/8"
	Máx. Longitud	m	25	25	30	50
	Máx. Vertical	m	10	10	20	25

Contiene gas refrigerante R32 con GWP = 675.

Aire acondicionado Mono Split 1x1 Mural Climate 7000i R32



Características técnicas:

- ▶ Capacidad de 2 a 5,6 KW.
- ▶ Unidades interiores en color blanco, plata o grafito.
- ▶ Display digital de temperatura con función de stand-by.
- ▶ Conectividad WiFi incluida en la unidad interior.
- ▶ Monitorización energética con eficiencia en tiempo real.
- ▶ Asistente de voz para comunicación con plataformas inteligentes.
- ▶ Función “Follow me”.
- ▶ Función Gear.
- ▶ Función de ahorro de energía Save+.
- ▶ Sensor de presencia.
- ▶ Sensor de humedad.
- ▶ 3D Swing.
- ▶ Ionizador.
- ▶ Filtro de polvo de alta densidad y filtro catalítico.

Beneficios:

- ▶ **Conectividad WiFi** con la posibilidad de conectar a la aplicación HomeCom Easy.
- ▶ **Asistente de voz:** permite la comunicación con plataformas inteligentes con el objetivo de lograr una casa inteligente que unifica todos los dispositivos IoT.
- ▶ **Sensor de presencia oculto:** si no se detecta movimiento durante 30 minutos permite que la unidad interior reduzca la potencia del equipo ahorrando energía.
- ▶ **Ionizador avanzado:** con esta tecnología se forman millones de iones negativos para erradicar bacterias y virus incrementando la tasa de esterilización.
- ▶ **Deshumidificación:** el sensor de humedad detecta la humedad actual en la habitación. El sistema de control ajustará la frecuencia del compresor y la velocidad del ventilador de la unidad interior para aproximar el contenido de humedad al realmente deseado.



N: Novedad.
 Contiene gas refrigerante R32 con GWP = 675.
 La etiqueta energética muestra la eficiencia máxima de la gama en modo frío y calor (clima cálido).

Aire acondicionado Mono Split 1x1

Mural Climate 7000i R32

Modelo	Referencia	Código EAN	Capacidad (kW) Nominal (min-max)		PVP ⁽¹⁾ (€)
			Frío	Calor	
Mono Split Mural Climate 7000i - SET 20 WE (blanco)	7733703118	4062321861049	2,0 (0,96-3,71)	2,3 (0,69-4,0)	1.506
CL7000iU W 20 E - Interior (blanco)	7733702574	4062321826413	-	-	516
CL7000i 20 E - Exterior	7733702573	4062321826406	-	-	990
Mono Split Mural Climate 7000i - SET 26 WE (blanco)	7733703119	4062321861056	2,5 (1,03-4,28)	-	1.625
CL7000iU W 26 E - Interior (blanco)	7733702576	4062321826437	-	-	555
CL7000i 26 E - Exterior	7733702575	4062321826420	-	-	1.070
Mono Split Mural Climate 7000i - SET 35 WE (blanco)	7733703120	4062321861063	3,4 (1,03-4,28)	4,1 (0,75-5,17)	1.720
CL7000iU W 35 E - Interior (blanco)	7733702578	4062321826451	-	-	620
CL7000i 35 E - Exterior	7733702577	4062321826444	-	-	1.100
Mono Split Mural Climate 7000i - SET 41 WE (blanco)	7733703121	4062321861070	4,0 (1,14-4,84)	4,6 (1,07-5,69)	2.160
CL7000iU W 41 E - Interior (blanco)	7733702580	4062321826475	-	-	810
CL7000i 41 E - Exterior	7733702579	4062321826468	-	-	1.350
Mono Split Mural Climate 7000i - SET 53 WE (blanco)	7733703122	4062321861087	5,0 (1,32-5,66)	5,6 (1,20-6,67)	2.530
CL7000iU W 53 E - Interior (blanco)	7733702582	4062321826499	-	-	880
CL7000i 53 E - Exterior	7733702581	4062321826482	-	-	1.650
Mono Split Mural Climate 7000i - SET 20 WEB (grafito)	7733703128	4062321861148	2,0 (0,69-4,0)	2,3 (0,69-4,0)	1.532
CL7000iU W 20 EB - Interior (grafito)	7733703055	4062321849948	-	-	542
CL7000i 20 E - Exterior	7733702573	4062321826406	-	-	990
Mono Split Mural Climate 7000i - SET 26 WEB (grafito)	7733703129	4062321861155	2,5 (1,03-4,28)	-	1.652
CL7000iU W 26 EB - Interior (grafito)	7733703056	4062321849955	-	-	582
CL7000i 26 E - Exterior	7733702575	4062321826420	-	-	1.070
Mono Split Mural Climate 7000i - SET 35 WEB (grafito)	7733703130	4062321861162	3,4 (1,03-4,28)	4,1 (0,75-5,17)	1.750
CL7000iU W 35 EB - Interior (grafito)	7733703057	4062321849962	-	-	650
CL7000i 35 E - Exterior	7733702577	4062321826444	-	-	1.100
Mono Split Mural Climate 7000i - SET 41 WEB (grafito)	7733703131	4062321861179	4,0 (1,14-4,84)	4,6 (1,07-5,69)	2.190
CL7000iU W 41 EB - Interior (grafito)	7733703058	4062321849979	-	-	840
CL7000i 41 E - Exterior	7733702579	4062321826468	-	-	1.350
Mono Split Mural Climate 7000i - SET 53 WEB (grafito)	7733703132	4062321861186	5,0 (1,32-5,66)	5,6 (1,20-6,67)	2.560
CL7000iU W 53 EB - Interior (grafito)	7733703059	4062321849986	-	-	910
CL7000i 53 E - Exterior	7733702581	4062321826482	-	-	1.650

(1) Precio base de venta. IVA no incluido.
 Contiene gas refrigerante R32 con GWP = 675.

Aire acondicionado Mono Split 1x1

Mural Climate 7000i R32

Modelo	Referencia	Código EAN	Capacidad (kW) Nominal (min-max)		PVP ⁽¹⁾ (€)
			Frío	Calor	
Mono Split Mural Climate 7000i - SET 20 WES (plata)	7733703123	4062321861094	2,0 (0,69-4,0)	2,3 (0,69-4,0)	1.532
CL7000iU W 20 ES - Interior (plata)	7733703050	4062321849894	-	-	542
CL7000i 20 E - Exterior	7733702573	4062321826406	-	-	990
Mono Split Mural Climate 7000i - SET 26 WES (plata)	7733703124	4062321861100	2,5 (1,03-4,28)	-	1.652
CL7000iU W 26 ES - Interior (plata)	7733703051	4062321849900	-	-	582
CL7000i 26 E - Exterior	7733702575	4062321826420	-	-	1.070
Mono Split Mural Climate 7000i - SET 35 WES (plata)	7733703125	4062321861117	3,4 (1,03-4,28)	4,1 (0,75-5,17)	1.750
CL7000iU W 35 ES - Interior (plata)	7733703052	4062321849917	-	-	650
CL7000i 35 E - Exterior	7733702577	4062321826444	-	-	1.100
Mono Split Mural Climate 7000i - SET 41 WES (plata)	7733703126	4062321861124	4,0 (1,14-4,84)	4,6 (1,07-5,69)	2.190
CL7000iU W 41 ES - Interior (plata)	7733703053	4062321849924	-	-	840
CL7000i 41 E - Exterior	7733702579	4062321826468	-	-	1.350
Mono Split Mural Climate 7000i - SET 53 WES (plata)	7733703127	4062321861131	5,0 (1,32-5,66)	5,6 (1,20-6,67)	2.560
CL7000iU W 53 ES - Interior (plata)	7733703054	4062321849931	-	-	910
CL7000i 53 E - Exterior	7733702581	4062321826482	-	-	1.650

(1) Precio base de venta. IVA no incluido.
 Contiene gas refrigerante R32 con GWP = 675.

Aire acondicionado Mono Split 1x1

Mural Climate 7000i R32

Datos técnicos		Unidades	Climate 7000i - SET 20 WE R32 Climate 7000i - SET 20 WES R32 Climate 7000i - SET 20 WEB R32	Climate 7000i - SET 26 WE R32 Climate 7000i - SET 26 WES R32 Climate 7000i - SET 26 WEB R32	Climate 7000i - SET 35 WE R32 Climate 7000i - SET 35 WES R32 Climate 7000i - SET 35 WEB R32
Capacidad Frío	Capacidad (potencia)	kW	2,0 (0,96 - 3,71)	2,5 (1,03 - 4,28)	3,4 (1,03 - 4,28)
		Kcal/h	1.720 (825 - 3.190)	2.150 (885 - 3.680)	2.924 (885 - 3.680)
	Consumo	W	384 (100 - 920)	500 (102 - 1.400)	759 (102 - 1.400)
Capacidad Calor	Capacidad (potencia)	kW	2,3 (0,69 - 4,0)	-	4,1 (0,75 - 5,17)
		Kcal/h	1.978 (593 - 3.440)	-	3.526 (645 - 4.446)
	Consumo	W	460 (115 - 850)	-	872 (104 - 1.506)
Frío estacional	SEER	W/W	9,4	10,1	9,7
	Etiqueta energética	-			
Calor (clima medio)	SCOP	W/W	5,1	5,1	5,1
	Etiqueta energética	-			
Calor (clima cálido)	SCOP	-	5,3	5,3	5,3
	Etiqueta energética	-			
Espectro ErP	-	-	A+++→D	A+++→D	A+++→D
Alimentación	V, F, Hz	-	220-240V,1F,50Hz	220-240V,1F,50Hz	220-240V,1F,50Hz
Intensidad máxima	A	-	11,0	13,0	13,5
Tipo de alimentación	-	-	Ext.	Ext.	Ext.
Cable de comunicación unidad int/ext	-	-	5 hilos	5 hilos	5 hilos

Unidades interiores	Unidades	CL7000iU W 20 E / ES / EB	CL7000iU W 26 E / ES / EB	CL7000iU W 35 E / ES / EB
Caudal de aire interior (Sil/Bajo/Medio/Alto)	m3/h	320 / 460 / 520 / 680	380 / 480 / 680 / 750	380 / 480 / 700 / 750
Nivel de presión sonora (Si/Bajo/Medio/Alto)	dB(A)	23 / 25 / 30 / 37	24 / 30 / 36 / 43	24 / 33 / 38 / 43
Dimensiones (Alto x Ancho x Profundo)	mm	308 x 909 x 255	308 x 909 x 255	308 x 909 x 255
Peso Neto/Bruto	Kg	12,4 / 17,1	12,4 / 17,1	12,4 / 17,1

Unidades exteriores	Unidades	CL7000i 20 E	CL7000i 26 E	CL7000i 35 E
Caudal de aire (alto)	m3/h	1.900	2.100	2.100
Nivel de presión sonora	dB(A)	53	56	56
Dimensiones (Alto x Ancho x Profundo)	mm	555 x 765 x 303	554 x 805 x 303	554 x 805 x 303
Peso Neto/Bruto	Kg	28,1 / 30,6	31,3 / 34,0	31,4 / 34,0
Refrigerante	Tipo	-	R32	R32
	GWP	-	675	675
	Carga de refrigerante	Kg	0,85	0,90
	Distancia estándar	m	5	5
	Carga adicional	g/m	12	12
Tubería refrigerante	Líquido / Gas	pulg.	1/4" - 3/8"	1/4" - 3/8"
	Máx. Longitud	m	25	25
	Máx. Vertical	m	10	10

Contiene gas refrigerante R32 con GWP = 675.

* Todos los datos contenidos en esta tabla es información preliminar sujeta a cambio. Los datos no incluidos en esta primera información consultarla al fabricante.

Aire acondicionado Mono Split 1x1

Mural Climate 7000i R32

Datos técnicos		Unidades	Climate 7000i - SET 41 WE R32 Climate 7000i - SET 41 WES R32 Climate 7000i - SET 41 WEB R32	Climate 7000i - SET 53 WE R32 Climate 7000i - SET 53 WES R32 Climate 7000i - SET 53 WEB R32
Capacidad Frío	Capacidad (potencia)	kW	4,0 (1,14 - 4,84)	5,0 (1,32 - 5,66)
		Kcal/h	3.440 (980 - 4.162)	4.300 (1.135 - 4.867)
	Consumo	W	1.025 (115 - 1.500)	1.315 (135 - 1.600)
Capacidad Calor	Capacidad (potencia)	kW	4,6 (1,07 - 5,69)	5,6 (1,20 - 6,67)
		Kcal/h	3.956 (920 - 4.893)	4.816 (1.032 - 5.736)
	Consumo	W	1.025 (115 - 1.500)	1.475 (185 - 1.965)
Frío estacional	SEER	W/W	8,7	8,5
	Etiqueta energética	-		
Calor (clima medio)	SCOP	W/W	4,6	4,6
	Etiqueta energética	-		
Calor (clima cálido)	SCOP	-	5,6	5,1
	Etiqueta energética	-		
Espectro ErP	-	-	A***→D	A***→D
Alimentación	V, F, Hz	-	220-240V,1F,50Hz	220-240V,1F,50Hz
Intensidad máxima	A	-	13,5	13,5
Tipo de alimentación	-	-	Ext.	Ext.
Cable de comunicación unidad int/ext	-	-	5 hilos	5 hilos

Unidades interiores	Unidades	CL7000iU W 41 E / ES / EB	CL7000iU W 53 E / ES / EB
Caudal de aire interior (Sil/Bajo/Medio/Alto)	m3/h	390 / 500 / 720 / 780	400 / 510 / 740 / 800
Nivel de presión sonora (Si/Bajo/Medio/Alto)	dB(A)	28 / 34 / 39 / 43	28 / 34 / 39 / 43
Dimensiones (Alto x Ancho x Profundo)	mm	308 x 909 x 255	308 x 909 x 255
Peso Neto/Bruto	Kg	12,4 / 17,1	12,7 / 17,2

Unidades exteriores	Unidades	CL7000i 41 E	CL7000i 53 E
Caudal de aire (alto)	m3/h	2.100	3.500
Nivel de presión sonora	dB(A)	56	56
Dimensiones (Alto x Ancho x Profundo)	mm	554 x 805 x 303	673 x 890 x 342
Peso Neto/Bruto	Kg	31,5 / 34,2	40,9 / 43,9
Refrigerante	Tipo	-	R32
	GWP	-	675
	Carga de refrigerante	Kg	1,0
	Distancia estándar	m	5
	Carga adicional	g/m	24
Tubería refrigerante	Líquido / Gas	pulg.	1/4" - 1/2"
	Máx. Longitud	m	25
	Máx. Vertical	m	10

Contiene gas refrigerante R32 con GWP = 675.

* Todos los datos contenidos en esta tabla es información preliminar sujeta a cambio.



Aire acondicionado Climate - Multi Split

Gama		2,1 kW	2,6 kW	3,5 kW	4,1 kW	5,0 kW	5,3 kW	6,2 kW	7,0 kW	7,9 kW	8,2 kW	10,6 kW	12,3 kW
Multi Split Unidades Exteriores Climate 5000 M R32					❄️		❄️	❄️		❄️	❄️	❄️	❄️
Multi Split Unidades Interiores Mural Climate 2000 R32			❄️	❄️			❄️		❄️				
Multi Split Unidades Interiores Mural Climate 3000i R32		❄️	❄️	❄️			❄️		❄️				
Multi Split Unidades Interiores Mural Climate 6000i R32			❄️	❄️			❄️		❄️				
Multi Split Unidades Interiores Cassette Climate 5000i R32		❄️	❄️	❄️			❄️		❄️				
Multi Split Unidades Interiores Conducto Climate 5000i R32		❄️	❄️	❄️			❄️		❄️				
Multi Split Unidades Interiores Consola Climate 5000i R32			❄️	❄️		❄️							

Sistema Multi Split

Estos sistemas se constituyen por una unidad exterior y dos o más unidades interiores que trabajan de forma independiente pero siempre sin conflicto de modo. Las unidades interiores puede ser de tipo mural, cassette, consola o conducto.

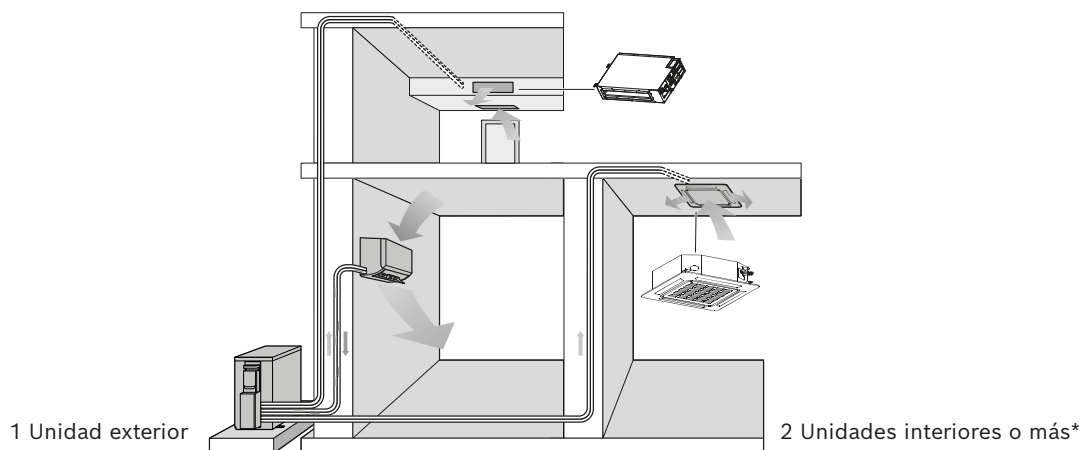

* ver tabla de combinaciones Multi Split.

Aire acondicionado Multi Split

Unidades Exteriores R32

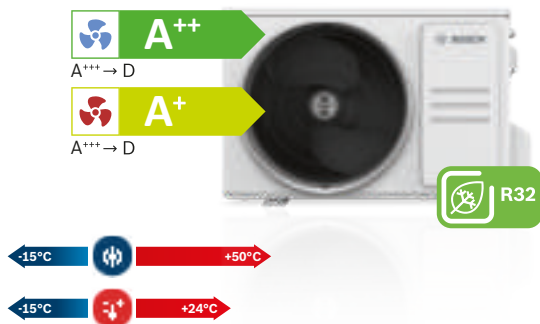

Características técnicas:

- ▶ **Desde 2x1 a 5x1 con una amplia gama de combinaciones:** permite adaptarse a diferentes tipos de instalación.
- ▶ **Grandes longitudes de tubería:** las grandes distancias permitidas ofrecen grandes posibilidades a la hora de adaptarse a las diferentes instalaciones.
- ▶ **Unidades interiores compatibles:** unidades Mono Split compatibles con las unidades exteriores también de la gama Multi (pared, conducto, cassette y consola).
- ▶ **El exclusivo tratamiento anticorrosivo “Golden Fin”** permite que los intercambiadores de calor resistan al aire salado, la lluvia y otros elementos corrosivos. También previene eficazmente la proliferación de bacterias mejorando la eficiencia del calor.



Modelo	Referencia	Código EAN	Capacidad (kW) Nominal (min-max)		PVP ⁽¹⁾ (€)	
			Frío	Calor		
Climate 5000 M 41/2 4,1kW	2x1	7733701932	4062321592103	4,1 (1,5-4,9)	4,4 (1,6-4,8)	1.105
Climate 5000 M 53/2 5,3kW	2x1	7733701933	4062321592110	5,3 (1,7-5,6)	5,6 (1,8-5,6)	1.359
Climate 5000 M 62/3 6,2kW	3x1	7733701934	4062321592127	6,2 (2,0-6,6)	6,5 (2,0-6,7)	1.598
Climate 5000 M 79/3 7,9kW	3x1	7733701935	4062321592134	7,9 (3,0-8,5)	8,2 (2,2-8,5)	1.956
Climate 5000 M 82/4 8,2kW	4x1	7733701936	4062321592141	8,2 (3,1-10,3)	8,8 (2,3-10,1)	2.163
Climate 5000 M 105/4 10,6kW	4x1	7733701937	4062321592158	10,6 (3,1-10,3)	10,6 (3,3-12,0)	2.755
Climate 5000 M 125/5 12,3kW	5x1	7733701938	4062321592165	12,3 (3,2-12,9)	12,3 (3,5-12,9)	2.934

(1) Precio base de venta. IVA no incluido.

Contiene gas refrigerante R32 con GWP = 675.

La etiqueta energética muestra la eficiencia máxima de la gama en modo frío y calor (clima medio).

Aire acondicionado Multi Split

Unidades Exteriores R32

Unidad exterior	Unidades	CL5000M 41/2 E	CL5000M 53/2	CL5000M 62/3	CL5000M 79/3	
Número máximo unidades interiores	-	2x1	2x1	3x1	3x1	
Capacidad Frío	kW	4,1 (1,5 - 4,9)	5,3 (1,7 - 5,6)	6,2 (2,0 - 6,6)	7,9 (3,0 - 8,5)	
	Kcal/h	3.525 (1.290 - 4.213)	4.557 (1.462 - 4.815)	5.331 (1.720 - 5.675)	6.793 (2.580 - 7.309)	
Capacidad Calor	kW	4,4 (1,6 - 4,8)	5,6 (1,8 - 5,6)	6,5 (2,0 - 6,7)	8,2 (2,2 - 8,5)	
	Kcal/h	3.783 (1.376 - 4.127)	4.815 (1.548 - 4.815)	5.589 (1.720 - 5.761)	7.051(1.892 - 7.309)	
Frío estacional	SEER	W/W	6,8	6,1	6,5	6,1
	Etiqueta energética	-				
Calor (clima medio)	SCOP	W/W	4,0	4,0	4,0	4,0
	Etiqueta energética	-				
Espectro ErP	-	A+++→D	A+++→D	A+++→D	A+++→D	
Alimentación	V, F, Hz	220-240V,1F,50Hz	220-240V,1F,50Hz	220-240V,1F,50Hz	220-240V,1F,50Hz	
Caudal de aire	m3/h	2.100	2.100	3.000	3.000	
Nivel de presión sonora	dB(A)	55	54	55	55	
Peso Neto/Bruto	Kg	34,7 / 31,6	35,0 / 38,0	43,3 / 47,1	48 / 51,8	
Dimensiones (Alto x Ancho x Profundo)	mm	554 x 805 x 330	554 x 805 x 330	673x 890 x 342	673x 890 x 342	
Refrigerante	Tipo	-	R32	R32	R32	R32
	GWP	-	675	675	675	675
	Cantidad carga	Kg	1,0	1,25	1,0	1,85
	Equivalente de CO ₂	tn	0,742	0,844	1,012	1,249
Tubería refrigerante	Líquido / Gas	pulg.	(x2) 1/4" - 3/8"	(x2) 1/4" - 3/8"	(x3) 1/4" - 3/8"	(x3) 1/4" - 3/8"
	Distancia máx. para carga de fábrica	m	15	15	22,5	22,5
	Carga adicional	g/m	12	12	12	12

Contiene gas refrigerante R32 con GWP = 675.

Aire acondicionado Multi Split

Unidades Exteriores R32

Unidad exterior		Unidades	CL5000M 82/4	CL5000M 105/4 E	CL5000M 125/5 E
Número máximo unidades interiores		-	4x1	4x1	5x1
Capacidad Frío		kW	8,2 (3,1 - 10,3)	10,6 (3,1 - 10,3)	12,3 (23,2 - 12,9)
		Kcal/h	7.051 (2.666 - 8.856)	9.114 (2.666 - 8.856)	10.576 (2.752 - 11.092)
Capacidad Calor		kW	8,8 (2,3 - 10,1)	10,6 (3,3 - 12,0)	12,3 (3,5 - 12,9)
		Kcal/h	7.567 (1.978 - 8.684)	9.114 (2.837 - 10.318)	10.576 (3.009 - 11.092)
Frío estacional	SEER	W/W	7,0	6,5	6,5
	Etiqueta energética	-			
Calor (clima medio)	SCOP	W/W	4,0	4,0	3,8
	Etiqueta energética	-			
Espectro ErP		-	A+++→D	A+++→D	A+++→D
Alimentación		V, F, Hz	220-240V,1F,50Hz	220-240V,1F,50Hz	220-240V,1F,50Hz
Caudal de aire		m3/h	3.800	4.000	3.850
Nivel de presión sonora		dB(A)	61	62	62
Peso Neto/Bruto		Kg	62,1 / 67,7	68,8 / 75,6	74,1 / 79,5
Dimensiones (Alto x Ancho x Profundo)		mm	810 x 946 x 410	810 x 946 x 410	810 x 946 x 410
Refrigerante	Tipo	-	R32	R32	R32
	GWP	-	675	675	675
	Cantidad carga	Kg	2,1	2,1	2,9
	Equivalente de CO ₂	tn	1,417	1,417	1,957
Tubería refrigerante	Líquido / Gas	pulg.	(3x) 1/4" - 3/8" + (1x) 1/4" - 1/2"	(3x) 1/4" - 3/8" + (1x) 1/4" - 1/2"	(4x) 1/4" - 3/8" + (1x) 1/4" - 1/2"
	Distancia estandar	m	30	30	37,5
	Carga adicional	g/m	12	12	12

Distancias de instalación Multi Split

La suma de las distancias de todas las unidades interiores no debe exceder la distancia máxima. Todas las unidades interiores deben estar dentro de los límites permitidos.

Datos técnicos		Uni.	M 41/2	M 53/2	M 62/3	M 79/3	M 82/4	M 105/4	M 125/5
Tubería de refrigerante	Distancias máximas para todas unidades interiores	m	40	40	60	60	80	80	80
	Distancias máximas para una unidad interior	m	25	25	30	30	35	35	35
	Diferencia de altura entre unidades interiores y unidad exterior	m	15	15	15	15	15	15	15
	Diferencia de altura entre unidades interiores	m	10	10	10	10	10	10	10

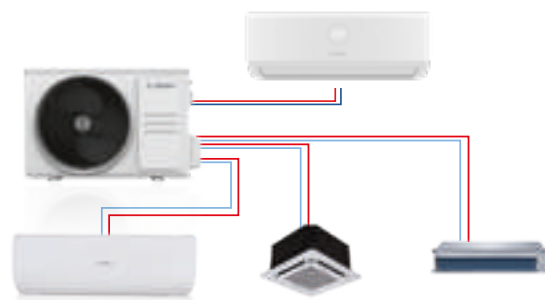

Contiene gas refrigerante R32 con GWP = 675.

Aire acondicionado Multi Split

Unidades Interiores Mural Climate 2000 R32

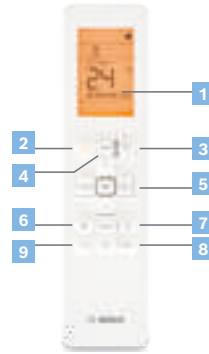

- 1 Display digital LCD.
- 2 On/Off.
- 3 Modo Sleep.
- 4 Selección de modo de funcionamiento.
- 5 Temporizador.
- 6 Velocidad de ventilador.
- 7 Función de restauración a configuración anterior.
- 8 Auto limpieza*.
- 9 Turbo.

Beneficios:

- ▶ **Función “Follow me”:** sensor de temperatura en el mando a distancia para asegurar un mejor control de la temperatura de confort.
- ▶ **Modo “Sleep”:** permite un mayor confort y ahorro energético en las horas de descanso.
- ▶ **Filtro de polvo de alta densidad:** aumenta la eficiencia de filtración de aire en un 50 % en comparación con un filtro convencional, lo que garantiza una mejor calidad del aire.



Modelo	Referencia	Código EAN	Capacidad (kW) Nominal (min-max)		PVP ⁽¹⁾ (€)
			Frío	Calor	
CL2000U W 26 E	7733701986	4062321679729	2,6	3,0	255
CL2000U W 35 E	7733701988	4062321679743	3,5	3,9	285
CL2000U W 53 E	7733701990	4062321679767	5,3	5,6	360
CL2000U W 70 E	7733701992	4062321679781	7,0	7,3	459

Unidad interior	Unidades	CL2000U W 26 E	CL2000U W 35 E	CL2000U W 53 E	CL2000U W 70 E
Capacidad Frío	kW	2,6	3,5	5,3	7,0
	kcal/h	2.236	3.009	4.557	6.019
Capacidad Calor	kW	3,0	4,0	5,6	7,3
	kcal/h	2.580	3.439	4.815	6.277
Caudal de aire interior (Bajo/Medio/Alto)	m3/h	340 / 460 / 520	360 / 500 / 600	540 / 680 / 840	662 / 817 / 980
Nivel de presión sonora (Bajo/Medio/Alto)	dB(A)	25 / 32 / 38	25 / 34 / 40	26 / 36 / 42	36 / 40 / 45
Dimensiones (Alto x Ancho x Profundo)	mm	255 x 805 x 194	255 x 805 x 194	302 x 957 x 213	327 x 1.040 x 220
Peso Neto/Bruto	Kg	7,5 / 9,7	7,5 / 9,7	10,0 / 13,0	12,3 / 15,8
Tubería refrigerante Líquido / Gas	pulg.	1/4" - 3/8"	1/4" - 3/8"	1/4" - 1/2"	3/8" - 5/8"

* No compatible en sistemas Multi Split.
 (1) Precio base de venta. IVA no incluido.

Aire acondicionado Multi Split Unidades Interiores Mural Climate 3000i R32



HomeCom Easy

Accesorio no incluido

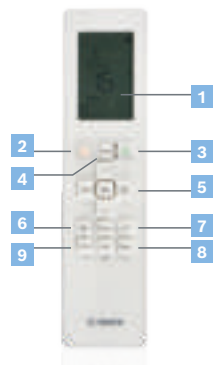

- 1 Display digital LCD.
- 2 On/Off.
- 3 Modo ahorro de energía*.
- 4 Selección de modo de funcionamiento.
- 5 Temporizador.
- 6 Velocidad del ventilador.
- 7 Función "Wind avoid me"*.
- 8 Auto limpieza*.
- 9 Turbo.

Beneficios:

- ▶ **Conectividad WiFi con accesorio:** posibilidad de conectarse a la App HomeCom Fácil vía accesorio 7 736 604 250 (no incluido).
- ▶ **Función "Follow me":** sensor de temperatura en el mando a distancia para asegurar un mejor control de la temperatura de confort.
- ▶ **Modo "Sleep":** permite un mayor confort y ahorro energético en las horas de descanso.
- ▶ **Filtro de polvo de alta densidad:** aumenta la eficiencia de filtración de aire en un 50 % en comparación con un filtro convencional, lo que garantiza una mejor calidad del aire.



Modelo	Referencia	Código EAN	Capacidad (kW) Nominal (min-max)		PVP ⁽¹⁾ (€)
			Frío	Calor	
CL3000iU W 20 E	7733701997	4062321684327	2,1	2,3	285
CL3000iU W 26 E	7733701564	4062321296063	2,6	2,9	295
CL3000iU W 35 E	7733701566	4062321296087	3,5	3,8	325
CL3000iU W 53 E	7733701568	4062321296100	5,3	5,6	440
CL3000iU W 70 E	7733701570	4062321296124	7,0	7,3	495

Modelo	Referencia	Código EAN	Descripción	PVP ⁽¹⁾ (€)
Accesorio WiFi G10 CL-1.2	7736604250	4062321260897	Accesorio Wifi compatible con las unidades interiores murales 3000i, 5000i y 6000i, consola y unidades interiores Cassette 4C. Conexión a la aplicación Bosch HomeCom Easy disponible para iOS y Android.	75

Unidad interior	Unidades	CL3000iU W 21 E	CL3000iU W 26 E	CL3000iU W 35 E	CL3000iU W 53 E	CL3000iU W 70 E
Capacidad Frío	kW	2,1	2,6	3,5	5,3	7,0
	kcal/h	1.806	2.236	3.009	4.557	6.019
Capacidad Calor	kW	2,3	2,9	3,8	5,6	7,3
	kcal/h	1.978	2.494	3.267	4.815	6.277
Caudal de aire interior (Bajo/Medio/Alto)	m3/h	330 / 460 / 520	330 / 460 / 520	350 / 400 / 530	500 / 600 / 800	610 / 770 / 1090
Nivel de presión sonora (Si/Bajo/Medio/Alto)	dB(A)	20 / 22 / 32 / 37	20 / 22 / 32 / 37	21 / 22 / 32 / 37	20 / 31 / 37 / 41	21 / 35 / 37 / 46
Dimensiones (Alto x Ancho x Profundo)	mm	292 x 729 x 200	292 x 729 x 200	295 x 802 x 200	321 x 971 x 228	337 x 1082 x 234
Peso Neto/Bruto	Kg	8,0 / 10,5	8,0 / 10,5	8,7 / 11,5	11,2 / 14,6	13,6 / 17,3
Tubería refrigerante Líquido / Gas	pulg.	1/4" - 3/8"	1/4" - 3/8"	1/4" - 3/8"	1/4" - 1/2"	3/8" - 5/8"

* No compatible en sistemas Multi Split.
(1) Precio base de venta. IVA no incluido.
Contiene gas refrigerante R32 con GWP = 675.



Aire acondicionado Multi Split Unidades Interiores Mural Climate 6000i R32

Compatible con WiFi a través de accesorio

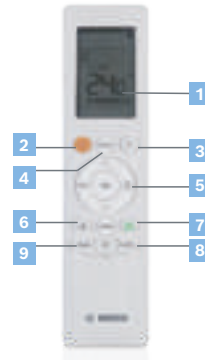

- 1 Display digital LCD.
- 2 On/Off.
- 3 Sensor de movimiento.
- 4 Selección de temperatura.
- 5 Temporizador.
- 6 Velocidad del ventilador.
- 7 ECO / Gear*.
- 8 Control de humedad.
- 9 Turbo.

Beneficios:

- ▶ **Facilidad de instalación y mantenimiento:** nueva unidad interior con 3 etapas de montaje/desmontaje y una estructura que permite un mejor acceso a los componentes.
- ▶ **Conectividad WiFi** con la posibilidad de conectarse a la App HomeCom Easy.
- ▶ **Fácil acceso a los filtros:** nueva posición de los filtros con sistema de imanes, que simplifica la limpieza y contribuye a facilitar el acceso a los componentes.
- ▶ **Ionizador:** utiliza partículas cargadas eléctricamente para mejorar la calidad del aire, eliminando malos olores y partículas contaminantes.
- ▶ **Sensor de movimiento:** esta función permite que la unidad interior reduzca la potencia del equipo ahorrando energía si no detecta movimiento durante 30 minutos.



Modelo	Referencia	Código EAN	Capacidad (kW) Nominal (min-max)		PVP ⁽¹⁾ (€)
			Frío	Calor	
CL6001iU W 26 E	7733701806	4062321441388	2,6	3,0	411
CL6001iU W 35 E	7733701808	4062321441401	3,5	3,9	457
CL6001iU W 53 E	7733701810	4062321441425	5,3	5,6	614
CL6001iU W 70 E	7733701812	4062321441449	7,0	7,3	731

Modelo	Referencia	Código EAN	Descripción	PVP ⁽¹⁾ (€)
 Accesorio WiFi G10 CL-1.2	7736604250	4062321260897	Accesorio Wifi compatible con las unidades interiores murales 3000i, 5000i y 6000i, consola y unidades interiores Cassette 4C. Conexión a la aplicación Bosch HomeCom Easy disponible para iOS y Android.	75

Unidad interior	Unidades	CL6001iU W 26 E	CL6001iU W 35 E	CL6001iU W 53 E	CL6001iU W 70 E
Capacidad Frío	kW	2,6	3,5	5,3	7,0
	kcal/h	2.236	3.009	4.557	6.019
Capacidad Calor	kW	3,0	3,9	5,6	7,3
	kcal/h	2.580	3.353	4.815	6.277
Caudal de aire interior (Bajo/Medio/Alto)	m3/h	280 / 360 / 530	290 / 380 / 560	400 / 580 / 685	379 / 724 / 1092
Nivel de presión sonora (Si/Bajo/Medio/Alto)	dB(A)	21 / 22 / 32 / 37	21 / 22 / 33 / 40	22 / 23 / 35 / 41	21 / 33 / 40 / 45
Dimensiones (Alto x Ancho x Profundo)	mm	295 x 795 x 225	295 x 795 x 225	319 x 965 x 239	370 x 1140 x 275
Peso Neto/Bruto	Kg	10,2	10,2	12,3	20
Tubería refrigerante Líquido / Gas	pulg.	1/4" - 3/8"	1/4" - 3/8"	1/4" - 1/2"	3/8" - 5/8"

* No compatible en sistemas Multi Split.

(1) Precio base de venta. IVA no incluido.

Contiene gas refrigerante R32 con GWP = 675.



Aire acondicionado Multi Split Unidades Interiores Cassette Climate 5000i R32

Compatible con WiFi a través de accesorio

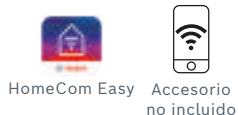

Unidad interior

Modelos hasta 7 kW



Control modelos 4CC 21-26-35-53 E

Control modelo 4C 70 E

Beneficios:

- ▶ **Panel de salida 360 °C:** el flujo de aire es dirigido a cada rincón de la estancia para garantizar una temperatura constante.
- ▶ **Función antifrío:** el equipo pone en marcha el ventilador de la unidad interior en modo calefacción, dependiendo de la temperatura de la batería, para evitar ventilar el aire frío al comienzo de la calefacción.
- ▶ **Bomba de condensados incluida** para garantizar una correcta evacuación de los condensados.



Modelo	Referencia	Código EAN	Capacidad (kW) Nominal (min-max)		PVP ⁽¹⁾ (€)
			Frío	Calor	
Climate Cassette 5000iM 4CC 21 E	7731200670	4062321738181	2,1	2,3	765
CL5000iM 4CC 21 E	7733701939	4062321592172	-	-	545
CL5000i-P 4CC	7733701886	4062321509842	-	-	220
Climate Cassette 5000iM 4CC 26 E	7731200671	4062321738198	2,6	2,9	770
CL5000iM 4CC 26 E	7733701940	4062321592189	-	-	550
CL5000i-P 4CC	7733701886	4062321509842	-	-	220
Climate Cassette 5000iU 4CC 35 E	7731200672	4062321738204	3,5	4,1	810
CL5000iU 4CC 35 E	7733701878	4062321509767	-	-	590
CL5000i-P 4CC	7733701886	4062321509842	-	-	220
Climate Cassette 5000iU 4CC 53 E	7731200673	4062321738211	5,3	5,4	910
CL5000iU 4CC 53 E	7733701879	4062321509774	-	-	690
CL5000i-P 4CC	7733701886	4062321509842	-	-	220
Climate Cassette 5000iU 4C 70 E	7731200674	4062321738228	7,0	7,6	1.264
CL5000iU 4C 70 E	7733701880	4062321509781	-	-	964
CL5000i-P 4C	7733701887	4062321509859	-	-	300

Modelo	Referencia	Código EAN	Descripción	PVP ⁽¹⁾ (€)
Conjunto Accesorio WiFi + Conector	7731200657	4062321635800	Conjunto WiFi compatible con las unidades interiores Cassette compacto (CC), Conducto y Suelo-Techo. Compuesto de los componentes 7736604250 y 7733701951 para conectar con la aplicación "Bosch HomeCom Easy" disponible para iOS y Android.	150

(1) Precio base de venta. IVA no incluido. Contiene gas refrigerante R32 con GWP = 675.



Aire acondicionado Multi Split Unidades Interiores Cassette Climate 5000i R32

Datos técnicos	Unidades	Multi Split Cassette Climate 5000i 2 kW	Multi Split Cassette Climate 5000i 2,6 kW	Multi Split Cassette Climate 5000i 3,5 kW	Multi Split Cassette Climate 5000i 5,3 kW	Multi Split Cassette Climate 5000i 7 kW	
Capacidad Frío	Capacidad (potencia)	kW	2,1	2,6	3,5	5,3	7,0
		Kcal/h	1.806	2.236	3.009	4.557	6.019
	Consumo	W	40	40	40	50	60
Capacidad Calor	Capacidad (potencia)	kW	2,3	2,9	4,1	5,4	7,6
		Kcal/h	1.978	2.494	3.525	4.643	6.535
	Consumo	W	40	40	40	50	60
Caudal de aire (Bajo/Medio/Alto)	m3/h	540 / 500 / 460	540 / 500 / 460	620 / 510 / 420	720 / 620 / 500	1.300 / 1.140 / 1.000	
Nivel de presión sonora (Si/Bajo/Medio/Alto)	dB(A)	31 / 33 / 37	35 / 37 / 39	25 / 33 / 36 / 41	29 / 35 / 39 / 43	27 / 29 / 42 / 45	
Alimentación	V / F / Hz	220-240V / 50Hz / 1F	220-240V / 50Hz / 1F	220-240V / 50Hz / 1F	220-240V / 50Hz / 1F	220-240V / 50Hz / 1F	
Dimensiones unidad (Alto x Ancho x Profundo)	mm	260 x 570 x 570	260 x 570 x 570	260 x 570 x 570	260 x 570 x 570	205 x 830 x 830	
Dimensiones panel (Alto x Ancho x Profundo)	mm	50 x 647 x 647	50 x 647 x 647	50 x 647 x 647	50 x 647 x 647	55 x 950 x 950	
Peso unidad Neto/Bruto	kg	14,5 / 17,5	14,5 / 17,5	16,3 / 20,4	16,0 / 20,6	21,6 / 25,4	
Peso panel Neto/Bruto	kg	2,5 / 4,5	2,5 / 4,5	2,5 / 4,5	2,5 / 4,5	2,5 / 4,5	
Diámetro tubo de drenaje	mm	ODΦ25	ODΦ25	ODΦ25	ODΦ25	ODΦ25	
Tubería refrigerante Líquido / Gas	pulg.	1/4" - 3/8"	1/4" - 3/8"	1/4" - 3/8"	1/4" - 1/2"	3/8" - 5/8"	

Contiene gas refrigerante R32 con GWP = 675.

Aire acondicionado Multi Split Unidades Interiores Conducto Climate 5000i R32

Compatible con WiFi a través de accesorio

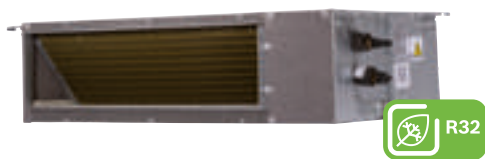
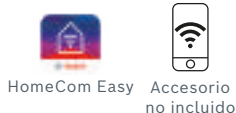

Unidad interior



Beneficios:

- ▶ **Control por infrarrojos y por cable incluidos de serie:** control Infrarrojos con funciones especiales.
- ▶ **Dimensiones reducidas** de la unidad interior que permiten su adaptación a los espacios de instalación disponibles.
- ▶ **Unidad interior silenciosa:** los bajos niveles de sonido de la unidad interior aseguran el máximo confort en las estancias a ser climatizadas.
- ▶ **Bomba de condensados incluida** para garantizar una correcta evacuación de los condensados.



Modelo	Referencia	Código EAN	Capacidad (kW) Nominal (min-max)		PVP ⁽¹⁾ (€)
			Frío	Calor	
CL5000iM D 21 E	7733701941	4062321592196	2,1	2,3	551
CL5000iM D 26 E	7733701942	4062321592202	2,6	2,9	572
CL5000iU D 35 E	7733701888	4062321509866	3,5	4,1	620
CL5000iU D 53 E	7733701889	4062321509873	5,3	5,4	670
CL5000iU D 70 E	7733701890	4062321509880	7,0	7,6	700

Modelo	Referencia	Código EAN	Descripción	PVP ⁽¹⁾ (€)
 Conjunto Accesorio WiFi + Conector	7731200657	4062321635800	Conjunto WiFi compatible con las unidades interiores Cassete compacto (CC), Conducto y Suelo-Techo. Compuesto de los componentes 7736604250 y 7733701951 para conectar con la aplicación "Bosch HomeCom Easy" disponible para iOS y Android.	150

(1) Precio base de venta. IVA no incluido. Contiene gas refrigerante R32 con GWP = 675.



Aire acondicionado Multi Split Unidades Interiores Conducto Climate 5000i R32

Datos técnicos	Unidades	Multi Split Conducto Climate 5000i 2,1 kW	Multi Split Conducto Climate 5000i 2,6 kW	Multi Split Conducto Climate 5000i 3,5 kW	Multi Split Conducto Climate 5000i 5,3 kW	Multi Split Conducto Climate 5000i 7 kW	
Capacidad Frío	Capacidad (potencia)	kW	2,1	2,6	3,5	5,3	7,0
		Kcal/h	1.806	2.36	3.009	4.557	6.019
	Consumo	W	170	180	185	200	226
Capacidad Calor	Capacidad (potencia)	kW	2,3	2,9	3,8	5,6	7,6
		Kcal/h	1.978	2.494	3.267	4.815	6.277
	Consumo	W	170	180	185	200	226
Caudal de aire (Bajo/Medio/Alto)	m3/h	230 / 340 / 500	230 / 340 / 500	300 / 480 / 600	515 / 706 / 911	825 / 1.035 / 1.229	
Presión estática disponible	Pa	25 (0 ~ 40)	25 (0 ~ 40)	25 (0 ~ 60)	25 (0 ~ 100)	25 (0 ~ 160)	
Nivel de presión sonora (Si/Bajo/Medio/Alto)	dB(A)	27 / 34 / 40	27 / 34 / 40	23 / 29 / 30 / 34	26 / 34 / 38 / 41	27 / 37 / 40 / 42	
Alimentación	V / F / Hz	220-240V / 50Hz / 1F	220-240V / 50Hz / 1F	220-240V / 50Hz / 1F	220-240V / 50Hz / 1F	220-240V / 50Hz / 1F	
Dimensiones (Alto x Ancho x Profundo)	mm	200 x 700 x 506	200 x 700 x 506	200 x 700 x 506	210 x 880 x 674	249 x 1.100 x 774	
Peso Neto/Bruto	kg	17,8 / 21,5	17,8 / 21,5	17,8 / 21,5	24,4 / 29,6	32,3 / 39,1	
Diámetro tubo de drenaje	mm	ODΦ25	ODΦ25	ODΦ25	ODΦ25	ODΦ25	
Tubería refrigerante Líquido / Gas	pulg.	1/4" - 3/8"	1/4" - 3/8"	1/4" - 3/8"	1/4" - 1/2"	3/8" - 5/8"	

Contiene gas refrigerante R32 con GWP = 675.

Aire acondicionado Multi Split Unidades Interiores Consola Climate 5000i R32

Compatible con WiFi a través de accesorio



Hasta 12 kW



HomeCom Easy



Accesorio no incluido



Unidad interior



Beneficios:

- ▶ **Doble salida de aire:** mayor comodidad debido a la distribución del aire en las lamas inferiores y superiores. En el modo frío, el aire saldrá por las lamas superiores, y en modo calefacción, por ambos (superiores e inferiores).
- ▶ **Diseño:** compacto, atractivo y elegante que permite su instalación en cualquier tipo de estancia.
- ▶ **Función "Follow me":** sensor de temperatura en control remoto para garantizar un mejor control de la temperatura de comodidad.
- ▶ **Modo "Sleep":** permite un mayor confort y ahorro energético en las horas de descanso.
- ▶ **Modo Eco:** al presionar el botón Modo Eco, puede mantener un promedio de 20% de ahorro de energía.



Modelo	Referencia	Código EAN	Capacidad (kW) Nominal (min-max)		PVP ⁽¹⁾ (€)
			Frío	Calor	
CL5000iM CN 26 E	7733701994	4062321684297	2,6	2,9	754
CL5000iU CN 35 E	7733701995	4062321684303	3,5	4,1	817
CL5000iU CN 50 E	7733701996	4062321684310	5,0	5,3	880

Modelo	Referencia	Código EAN	Descripción	PVP ⁽¹⁾ (€)
 Accesorio WiFi G10 CL-1.2	7736604250	4062321260897	Accesorio Wifi compatible con las unidades interiores murales 3000i, 5000i y 6000i, consola y unidades interiores Cassette 4C. Conexión a la aplicación Bosch HomeCom Easy disponible para iOS y Android.	75

Datos técnicos	Unidades	Multi Split Consola Climate 5000i 2,6 kW	Multi Split Consola Climate 5000i 3,5 kW	Multi Split Consola Climate 5000i 5,0 kW
		Capacidad Frío	Capacidad (potencia)	kW 2,6
		Kcal/h 2.236	3.009	4.557
	Consumo	W 45	45	55
Capacidad Calor	Capacidad (potencia)	kW 2,9	3,8	5,3
		Kcal/h 2.494	3.267	4.815
	Consumo	W 45	45	55
Caudal de aire (Bajo/Medio/Alto)	m3/h	490 / 580 / 650	490 / 580 / 650	600 / 690 / 780
Nivel de presión sonora (Si/Bajo/Medio/Alto)	dB(A)	27 / 34 / 37	27 / 34 / 37	32 / 38 / 41
Alimentación	V / F / Hz	220-240V / 1F / 50Hz	220-240V / 1F / 50Hz	220-240V / 1F / 50Hz
Dimensiones unidad (Alto x Ancho x Profundo)	mm	621 x 794 x 200	621 x 794 x 200	621 x 794 x 200
Peso Neto/Bruto	kg	14, 9 / 18, 8	14, 9 / 18, 8	14, 9 / 18, 8
Diámetro tubo de drenaje	mm	ODΦ16	ODΦ16	ODΦ16
Tubería refrigerante	Líquido / Gas	pulg. 1/4" - 3/8"	1/4" - 3/8"	1/4" - 1/2"

(1) Precio base de venta. IVA no incluido.
Contiene gas refrigerante R32 con GWP = 675.



Ejemplo de combinaciones

Instalación 2x1 Set Multi Split Climate 5000 M con Split Mural



Modelo	Referencia	Código EAN	Estancia (Ubicación)	PVP ⁽¹⁾ (€)
Set Multi Climate 3000i - 41 WE 2x1	7731200703	4062321768683	-	1.685
CL5000 M 41/2	7733701932	4062321592103	Unidad Exterior	1.105
CL3000iU W 20 E	7733701997	4062321684327	Unidad Interior (habitación)	285
CL3000iU W 26 E	7733701564	4062321296063	Unidad Interior (salón)	295
Set Multi Climate 3000i - 53 WE 2x1	7731200494	4062321440930	-	1.939
CL5000 M 53/2	7733701933	4062321592110	Unidad Exterior	1.359
CL3000iU W 26 E	7733701564	4062321296063	Unidad Interior (habitación)	285
CL3000iU W 35 E	7733701566	4062321296087	Unidad Interior (salón)	295

Instalación 3x1 Set Multi Split Climate 5000 M con Split Mural

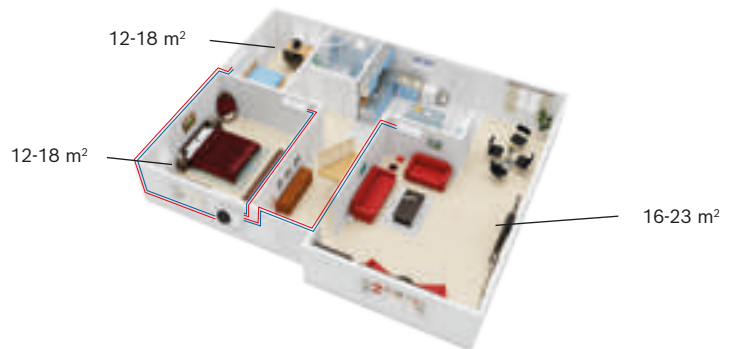
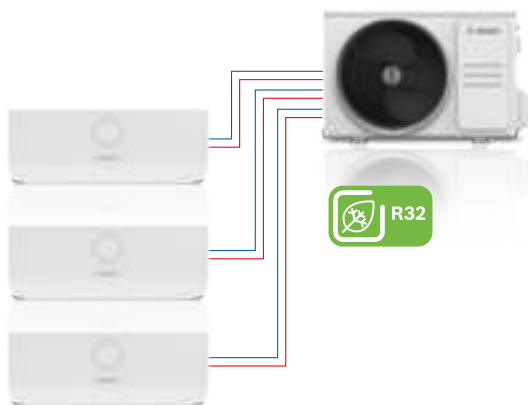

Modelo	Referencia	Código EAN	Estancia (Ubicación)	PVP ⁽¹⁾ (€)
Set Multi Climate 3000i - 79 WE 3x1	7731200495	4062321440947	-	2.871
CL5000 M 79/3	7733701935	4062321592134	Unidad Exterior	1.956
CL3000iU W 26 E	7733701564	4062321296063	Unidad Interior (habitación)	295
CL3000iU W 26 E	7733701564	4062321296063	Unidad Interior (habitación)	295
CL3000iU W 35 E	7733701566	4062321296087	Unidad Interior (salón)	325

(1) Precio base de venta. IVA no incluido.

Ejemplo de combinaciones

Instalación 4x1 Set Multi Split Climate 5000 M con Split Mural

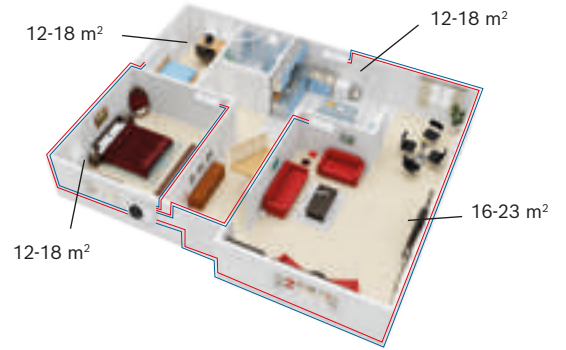

Modelo	Referencia	Código EAN	Estancia (Ubicación)	PVP ⁽¹⁾ (€)
Set Multi Climate 3000i - 82 WE 4x1	7731200705	4062321769598	-	3.353
CL5000 M 82/4	7733701936	4062321592141	Unidad Exterior	2.163
CL3000iU W 20 E	7733701997	4062321684327	Unidad Interior (estudio)	285
CL3000iU W 20 E	7733701997	4062321684327	Unidad Interior (habitación)	285
CL3000iU W 26 E	7733701564	4062321296063	Unidad Interior (habitación)	295
CL3000iU W 35 E	7733701566	4062321296087	Unidad Interior (salón)	325
Set Multi Climate 3000i - 105 WE 4x1	7731200496	4062321440954	-	3.965
CL5000 M 105/4	7733701937	4062321592158	Unidad Exterior	2.755
CL3000iU W 26 E	7733701564	4062321296063	Unidad Interior (estudio)	295
CL3000iU W 26 E	7733701564	4062321296063	Unidad Interior (habitación)	295
CL3000iU W 26 E	7733701564	4062321296063	Unidad Interior (habitación)	295
CL3000iU W 35 E	7733701566	4062321296087	Unidad Interior (salón)	325

Instalación 5x1 Set Multi Split Climate 5000 M con Split Mural

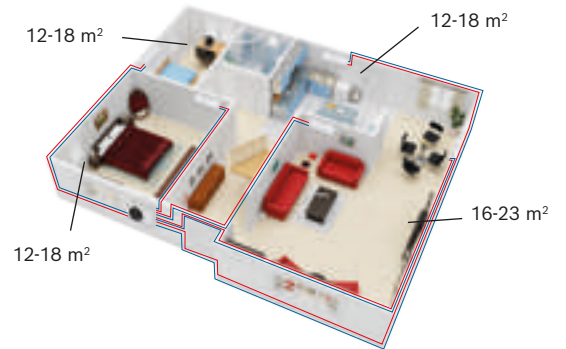
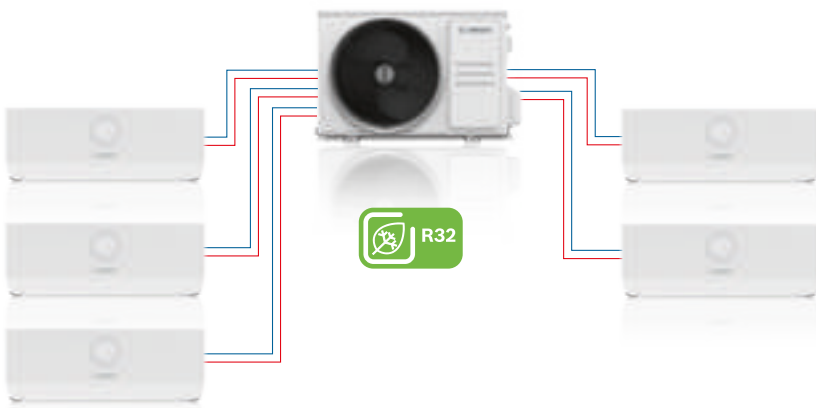

Modelo	Referencia	Código EAN	Estancia (Ubicación)	PVP ⁽¹⁾ (€)
Set Multi Climate 3000i - 125 WE 5x1	7731200704	4062321769109	-	4.439
CL5000 M 125/5	7733701938	4062321592165	Unidad Exterior	2.934
CL3000iU W 26 E	7733701564	4062321296063	Unidad Interior (estudio)	295
CL3000iU W 26 E	7733701564	4062321296063	Unidad Interior (habitación)	295
CL3000iU W 26 E	7733701564	4062321296063	Unidad Interior (habitación)	295
CL3000iU W 26 E	7733701564	4062321296063	Unidad Interior (habitación)	295
CL3000iU W 35 E	7733701566	4062321296087	Unidad Interior (salón)	325

(1) Precio base de venta. IVA no incluido.

Ejemplo de combinaciones

Instalación 2x1 Set Multi Split Climate 5000 M con Split Consola



Modelo	Referencia	Código EAN	Estancia (Ubicación)	PVP ⁽¹⁾ (€)
Set Multi Climate 5000i - 53 CNE 2x1	7731200706	4062321769604	-	2.930
CL5000 M 53/2	7733701933	4062321592110	Unidad Exterior	1.359
CL5000iM CN 26 E	7733701994	4062321684297	Unidad Interior (habitación)	754
CL5000iU CN 35 E	7733701995	4062321684303	Unidad Interior (salón)	817

Instalación 3x1 Set Multi Split Climate 5000 M con Split Consola

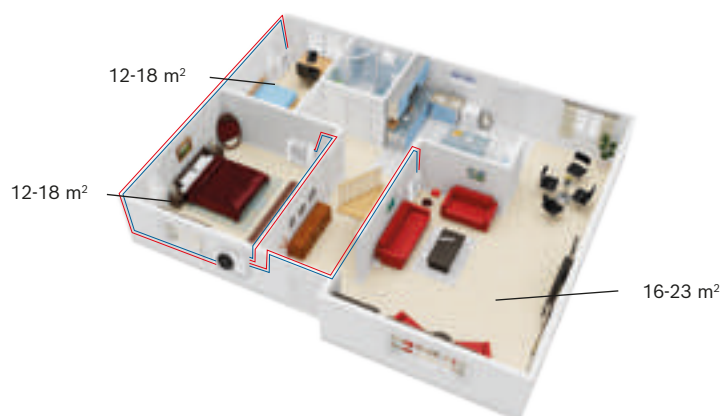

Modelo	Referencia	Código EAN	Estancia (Ubicación)	PVP ⁽¹⁾ (€)
Set Multi Climate 5000i - 79 CNE 3x1	7731200707	4062321769611	-	4.281
CL5000 M 79/3	7733701935	4062321592134	Unidad Exterior	1.956
CL5000iM CN 26 E	7733701994	4062321684297	Unidad Interior (habitación)	754
CL5000iM CN 26 E	7733701994	4062321684297	Unidad Interior (habitación)	754
CL5000iU CN 35 E	7733701995	4062321684303	Unidad Interior (salón)	817

(1) Precio base de venta. IVA no incluido.

Ejemplo de combinaciones

Instalación 4x1 Set Multi Split Climate 5000 M con Split Consola

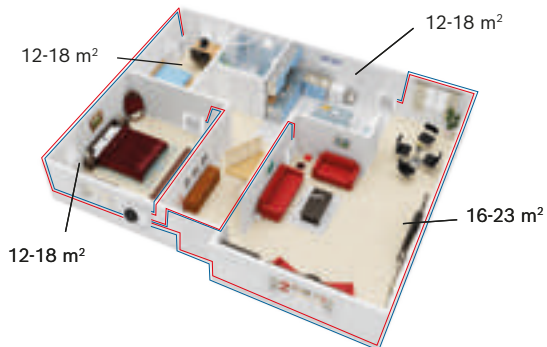

Modelo	Referencia	Código EAN	Estancia (Ubicación)	PVP ⁽¹⁾ (€)
Set Multi Climate 5000i - 105 CNE 4x1	7731200708	4062321769628	-	5.834
CL5000 M 105/4	7733701937	4062321592158	Unidad Exterior	2.755
CL5000iM CN 26 E	7733701994	4062321684297	Unidad Interior (estudio)	754
CL5000iM CN 26 E	7733701994	4062321684297	Unidad Interior (habitación)	754
CL5000iM CN 26 E	7733701994	4062321684297	Unidad Interior (habitación)	754
CL5000iU CN 35 E	7733701995	4062321684303	Unidad Interior (salón)	817

Instalación 5x1 Set Multi Split Climate 5000 M con Split Consola

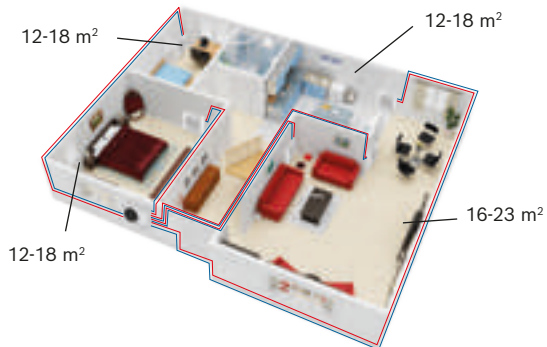

Modelo	Referencia	Código EAN	Estancia (Ubicación)	PVP ⁽¹⁾ (€)
Set Multi Climate 5000i - 125 CNE 5x1	7731200709	4062321769635	-	6.767
CL5000 M 125/5	7733701938	4062321592165	Unidad Exterior	2.934
CL5000iM CN 26 E	7733701994	4062321684297	Unidad Interior (estudio)	754
CL5000iM CN 26 E	7733701994	4062321684297	Unidad Interior (habitación)	754
CL5000iM CN 26 E	7733701994	4062321684297	Unidad Interior (habitación)	754
CL5000iM CN 26 E	7733701994	4062321684297	Unidad Interior (habitación)	754
CL5000iU CN 35 E	7733701995	4062321684303	Unidad Interior (salón)	817

(1) Precio base de venta. IVA no incluido.

Tabla de combinaciones Multi Split Climate 5000 M

CL5000M 41/2 E 2 unidades	
2,1 + 2,1*	2,6 + 2,6*
2,1 + 2,6*	

CL5000M 53/2 E 2 unidades	
2,1 + 2,1	2,6 + 2,6
2,1 + 2,6	2,6 + 3,5*
2,1 + 3,5*	2,6 + 5,3*
2,1 + 5,3*	3,5 + 3,5*

CL5000M 62/3 E 2 unidades		CL5000M 62/3 E 3 unidades	
2,1 + 2,1	2,6 + 2,6	2,1 + 2,1 + 2,1*	2,1 + 2,6 + 2,6*
2,1 + 2,6	2,6 + 3,5	2,1 + 2,1 + 2,6*	2,1 + 2,6 + 3,5*
2,1 + 3,5	2,6 + 5,3*	2,1 + 2,1 + 3,5*	2,6 + 2,6 + 2,6*
2,1 + 5,3*	3,5 + 3,5*		

CL5000M 79/3 E 2 unidades		CL5000M 79/3 E 3 unidades	
2,1 + 2,1	2,6 + 3,5	2,1 + 2,1 + 2,1	2,1 + 2,6 + 5,3*
2,1 + 2,6	2,6 + 5,3	2,1 + 2,1 + 2,6	2,1 + 3,5 + 3,5*
2,1 + 3,5	3,5 + 3,5	2,1 + 2,1 + 3,5	2,6 + 2,6 + 2,6*
2,1 + 5,3	3,5 + 5,3*	2,1 + 2,1 + 5,3*	2,6 + 2,6 + 3,5*
2,6 + 2,6		2,1 + 2,6 + 2,6	2,6 + 3,5 + 3,5*
		2,1 + 2,6 + 3,5	3,5 + 3,5 + 3,5*

CL5000M 82/4 E 2 unidades		CL5000M 82/4 E 3 unidades		CL5000M 82/4 E 4 unidades	
2,1 + 2,1	2,6 + 3,5	2,1 + 2,1 + 2,1	2,1 + 3,5 + 3,5*	2,1 + 2,1 + 2,1 + 2,1*	2,1 + 2,1 + 2,6 + 2,6*
2,1 + 2,6	2,6 + 5,3	2,1 + 2,1 + 2,6	2,1 + 3,5 + 5,3*	2,1 + 2,1 + 2,1 + 2,6*	2,1 + 2,6 + 2,6 + 2,6*
2,1 + 3,5	3,5 + 3,5	2,1 + 2,1 + 3,5	2,6 + 2,6 + 2,6	2,1 + 2,1 + 2,1 + 3,5*	2,1 + 2,6 + 2,6 + 3,5*
2,1 + 5,3	3,5 + 5,3*	2,1 + 2,1 + 5,3*	2,6 + 2,6 + 3,5*	2,1 + 2,1 + 2,6 + 3,5*	2,6 + 2,6 + 2,6 + 2,6*
2,6 + 2,6	5,3 + 5,3*	2,1 + 2,6 + 2,6	2,6 + 2,6 + 5,3*		
		2,1 + 2,6 + 3,5*	2,6 + 3,5 + 3,5*		
		2,1 + 2,6 + 5,3*	3,5 + 3,5 + 3,5*		

CL5000M 105/4 E 2 unidades		CL5000M 105/4 E 3 unidades				
2,1 + 2,1	2,6 + 5,3	2,1 + 2,1 + 2,1	2,1 + 2,6 + 2,6	2,1 + 3,5 + 5,3*	2,6 + 2,6 + 5,3	2,6 + 5,3 + 5,3*
2,1 + 2,6	2,6 + 7,0	2,1 + 2,1 + 2,6	2,1 + 2,6 + 3,5	2,1 + 3,5 + 7,0*	2,6 + 2,6 + 7,0*	3,5 + 3,5 + 3,5
2,1 + 3,5	3,5 + 3,5	2,1 + 2,1 + 3,5	2,1 + 2,6 + 5,3*	2,1 + 5,3 + 5,3*	2,6 + 3,5 + 3,5	3,5 + 3,5 + 5,3*
2,1 + 5,3	3,5 + 5,3	2,1 + 2,1 + 5,3	2,1 + 2,6 + 7,0*	2,6 + 2,6 + 2,6	2,6 + 3,5 + 5,3*	3,5 + 3,5 + 7,0*
2,1 + 7,0	3,5 + 7,0	2,1 + 2,1 + 7,0*	2,1 + 3,5 + 3,5	2,6 + 2,6 + 3,5	2,6 + 3,5 + 7,0*	3,5 + 5,3 + 5,3*
2,6 + 2,6	5,3 + 5,3*					
2,6 + 3,5						

CL5000M 105/4 E 4 unidades					
2,1 + 2,1 + 2,1 + 2,1	2,1 + 2,1 + 2,6 + 3,5	2,1 + 2,6 + 2,6 + 2,6	2,1 + 2,6 + 5,3 + 5,3*	2,6 + 2,6 + 3,5 + 5,3*	
2,1 + 2,1 + 2,1 + 2,6	2,1 + 2,1 + 2,6 + 5,3*	2,1 + 2,6 + 2,6 + 3,5*	2,1 + 3,5 + 3,5 + 3,5*	2,6 + 3,5 + 3,5 + 3,5*	
2,1 + 2,1 + 2,1 + 3,5	2,1 + 2,1 + 2,6 + 7,0*	2,1 + 2,6 + 2,6 + 5,3*	2,6 + 2,6 + 2,6 + 2,6	3,5 + 3,5 + 3,5 + 3,5*	
2,1 + 2,1 + 2,1 + 5,3*	2,1 + 2,1 + 3,5 + 3,5*	2,1 + 2,6 + 2,6 + 7,0*	2,6 + 2,6 + 2,6 + 3,5*		
2,1 + 2,1 + 2,1 + 7,0	2,1 + 2,1 + 3,5 + 5,3*	2,1 + 2,6 + 3,5 + 3,5*	2,6 + 2,6 + 2,6 + 5,3*		
2,1 + 2,1 + 2,6 + 2,6	2,1 + 2,1 + 5,3 + 5,3	2,1 + 2,6 + 3,5 + 5,3*	2,6 + 2,6 + 3,5 + 3,5*		

CL5000M 125/4 E 2 unidades					CL5000M 125/4 E 3 unidades				
2,1 + 2,1	2,1 + 5,3	2,6 + 3,5	3,5 + 3,5	5,3 + 5,3	2,1 + 2,1 + 2,1	2,1 + 2,6 + 3,5	2,1 + 5,3 + 5,3*	2,6 + 3,5 + 3,5	3,5 + 3,5 + 7,0*
2,1 + 2,6	2,1 + 7,0	2,6 + 5,3	3,5 + 5,3	5,3 + 7,0	2,1 + 2,1 + 2,6	2,1 + 2,6 + 5,3	2,1 + 5,3 + 7,0*	2,6 + 3,5 + 5,3*	3,5 + 5,3 + 5,3*
2,1 + 3,5	2,6 + 2,6	2,6 + 7,0	3,5 + 7,0		2,1 + 2,1 + 3,5	2,1 + 2,6 + 7,0	2,6 + 2,6 + 2,6	2,6 + 3,5 + 7,0*	3,5 + 5,3 + 7,0*
					2,1 + 2,1 + 5,3	2,1 + 3,5 + 3,5	2,6 + 2,6 + 3,5	2,6 + 5,3 + 5,3*	5,3 + 5,3 + 5,3*
					2,1 + 2,1 + 7,0	2,1 + 3,5 + 5,3	2,6 + 2,6 + 5,3	3,5 + 3,5 + 3,5	
					2,1 + 2,6 + 2,6	2,1 + 3,5 + 7,0*	2,6 + 2,6 + 7,0	3,5 + 3,5 + 5,3	

CL5000M 125/4 E 4 unidades					
2,1 + 2,1 + 2,1 + 2,1	2,1 + 2,1 + 2,6 + 7,0*	2,1 + 2,6 + 2,6 + 5,3*	2,1 + 3,5 + 5,3 + 5,3*	2,6 + 2,6 + 5,3 + 5,3*	
2,1 + 2,1 + 2,1 + 2,6	2,1 + 2,1 + 3,5 + 3,5	2,1 + 2,6 + 2,6 + 7,0*	2,6 + 2,6 + 2,6 + 2,6	2,6 + 3,5 + 3,5 + 3,5*	
2,1 + 2,1 + 2,1 + 3,5	2,1 + 2,1 + 3,5 + 5,3*	2,1 + 2,6 + 3,5 + 3,5	2,6 + 2,6 + 2,6 + 3,5	2,6 + 3,5 + 3,5 + 5,3*	
2,1 + 2,1 + 2,1 + 5,3	2,1 + 2,1 + 3,5 + 7,0*	2,1 + 2,6 + 3,5 + 5,3*	2,6 + 2,6 + 2,6 + 5,3*	3,5 + 3,5 + 3,5 + 3,5*	
2,1 + 2,1 + 2,1 + 7,0*	2,1 + 2,1 + 5,3 + 5,3*	2,1 + 2,6 + 3,5 + 7,0*	2,6 + 2,6 + 2,6 + 7,0*	3,5 + 3,5 + 3,5 + 5,3*	
2,1 + 2,1 + 2,6 + 2,6	2,1 + 2,1 + 5,3 + 7,0*	2,1 + 2,6 + 5,3 + 5,3*	2,6 + 2,6 + 3,5 + 3,5		
2,1 + 2,1 + 2,6 + 3,5	2,1 + 2,6 + 2,6 + 2,6	2,1 + 3,5 + 3,5 + 3,5*	2,6 + 2,6 + 3,5 + 5,3*		
2,1 + 2,1 + 2,6 + 5,3	2,1 + 2,6 + 2,6 + 3,5	2,1 + 3,5 + 3,5 + 5,3*	2,6 + 2,6 + 3,5 + 7,0*		

CL5000M 125/4 E 5 unidades					
2,1 + 2,1 + 2,1 + 2,1 + 2,1	2,1 + 2,1 + 2,1 + 2,6 + 5,3*	2,1 + 2,1 + 2,6 + 2,6 + 7,0*	2,1 + 2,6 + 2,6 + 2,6 + 5,3*	2,6 + 2,6 + 2,6 + 2,6 + 5,3*	
2,1 + 2,1 + 2,1 + 2,1 + 2,6	2,1 + 2,1 + 2,1 + 2,6 + 7,0*	2,1 + 2,1 + 2,6 + 3,5 + 3,5*	2,1 + 2,6 + 2,6 + 3,5 + 3,5*	2,6 + 2,6 + 2,6 + 3,5 + 3,5*	
2,1 + 2,1 + 2,1 + 2,1 + 3,5	2,1 + 2,1 + 2,1 + 3,5 + 3,5*	2,1 + 2,1 + 2,6 + 3,5 + 5,3*	2,1 + 2,6 + 2,6 + 3,5 + 5,3*	2,6 + 2,6 + 3,5 + 3,5 + 3,5*	
2,1 + 2,1 + 2,1 + 2,1 + 5,3*	2,1 + 2,1 + 2,1 + 3,5 + 5,3*	2,1 + 2,1 + 3,5 + 3,5 + 3,5*	2,1 + 2,6 + 3,5 + 3,5 + 3,5*		
2,1 + 2,1 + 2,1 + 2,1 + 7,0*	2,1 + 2,1 + 2,6 + 2,6 + 2,6	2,1 + 2,1 + 3,5 + 3,5 + 5,3*	2,1 + 3,5 + 3,5 + 3,5 + 3,5*		
2,1 + 2,1 + 2,1 + 2,6 + 2,6	2,1 + 2,1 + 2,6 + 2,6 + 3,5*	2,1 + 2,6 + 2,6 + 2,6 + 2,6*	2,6 + 2,6 + 2,6 + 2,6 + 2,6*		
2,1 + 2,1 + 2,1 + 2,6 + 3,5*	2,1 + 2,1 + 2,6 + 2,6 + 5,3*	2,1 + 2,6 + 2,6 + 2,6 + 3,5*	2,6 + 2,6 + 2,6 + 2,6 + 3,5*		

(*) Con todas las unidades interiores funcionando al mismo tiempo, su potencia total está limitada a la potencia máxima de la unidad exterior.
Para más información contactar con Bosch.

Aire acondicionado Climate SCI - Mono Split

Gama		3,5 kW	5,0 kW	5,3 kW	7,0 kW	8,8 kW	10,6 kW	12,0 kW	14,1 kW	14,7 kW	15,2 kW	15,8 kW
Mono Split 1x1 Cassette Climate 5000i SCI R32		❄️		❄️	❄️	❄️	❄️	❄️	❄️		❄️	
Mono Split 1x1 Conducto Climate 5000i SCI R32		❄️		❄️	❄️	❄️	❄️	❄️		❄️	❄️	
Mono Split 1x1 Suelo-Techo Climate 5000i SCI R32				❄️	❄️		❄️		❄️			❄️
Mono Split 1x1 Consola Climate 5000i SCI R32		❄️	❄️									

Sistemas Mono Split

Los sistemas Mono Split SCI se constituyen por dos equipos, una unidad exterior y una unidad interior Cassette, Conducto, Suelo-Techo o Consola, que permiten climatizar un espacio interior.

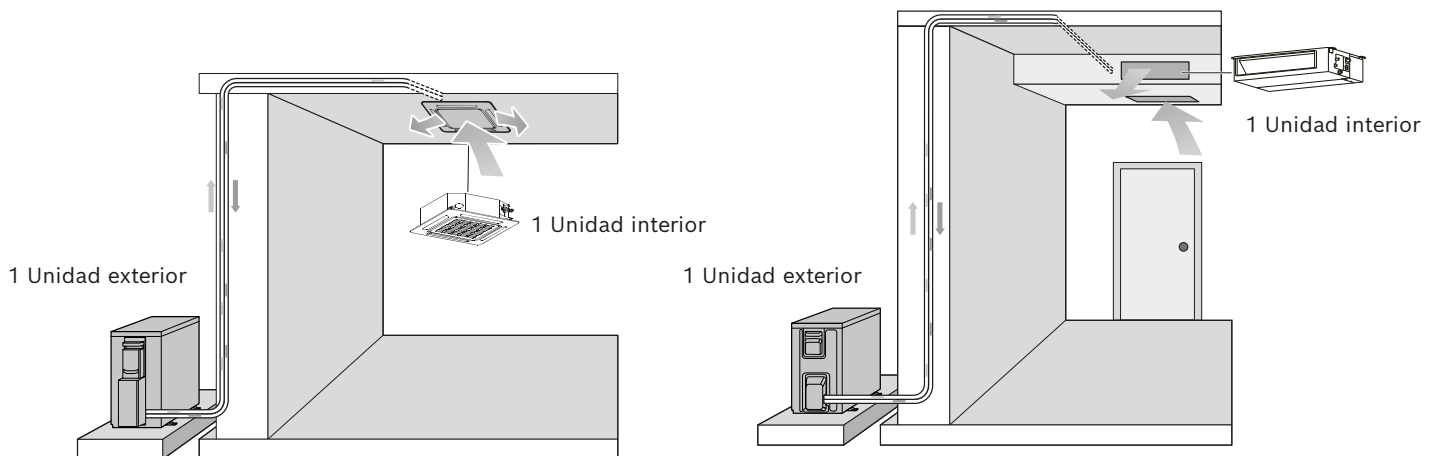

Aire acondicionado Mono Split 1x1 Cassette Climate 5000i SCI R32

Compatible
con WiFi
a través de
accesorio

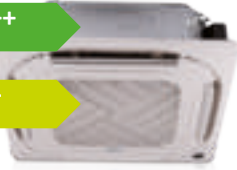
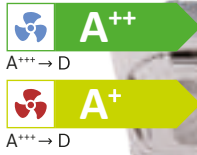

Unidad interior
Cassette



Unidad interior
Cassette Compacto

Control modelos
35-53 4CCE



Control modelo
70-88-105-125-
140-160 4CE

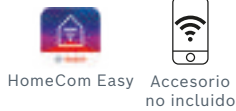

Unidad exterior

Características técnicas:

- ▶ **Bomba de condensados incluida:** Garantiza una correcta evacuación de los condensados.
- ▶ **Reinicio automático:** después de un corte de energía, el equipo se reinicia automáticamente manteniendo la misma configuración que tenía cuando se desconectó.
- ▶ **Posibilidad de renovar el aire:** posibilidad de introducir aire fresco en el equipo para mejorar la calidad del aire interior.



Hasta 12 kW

Beneficios:

- ▶ **Panel de salida 360 °C:** el flujo de aire es dirigido a cada rincón de la estancia para garantizar una temperatura constante.
- ▶ **Función antifrío:** el equipo pone en marcha el ventilador de la unidad interior en modo calefacción, dependiendo de la temperatura de la batería, para evitar ventilar el aire frío al comienzo de la calefacción.
- ▶ **Instalación "Twin":** los modelos de 7,0 y 8,8 kW se pueden instalar en combinación gemela.



Contiene gas refrigerante R32 con GWP = 675.



La etiqueta energética muestra la eficiencia máxima de la gama en modo frío y calor (clima medio).



Aire acondicionado Mono Split 1x1

Cassette Climate 5000i SCI R32

Modelo	Referencia	Código EAN	Capacidad (kW) Nominal (min-max)		PVP ⁽¹⁾ (€)
			Frío	Calor	
CL5000iL-Set 35 4CCE - Cassette Compacto 3,5kW R32	7733701908	4062321569587	3,5 (0,9-4,1)	3,8 (0,5-4,3)	2.010
CL5000iU 4CC 35 E - Interior	7733701878	4062321509767	-	-	590
CL5000L 35 E - Exterior	7733701869	4062321509675	-	-	1.200
CL5000i-P 4CC - Panel	7733701886	4062321509842	-	-	220
CL5000iL-Set 53 4CCE - Cassette Compacto 5,3kW R3	7733701909	4062321569594	5,3 (2,9-5,6)	5,6 (2,4-6,1)	2.340
CL5000iU 4CC 53 E - Interior	7733701879	4062321509774	-	-	690
CL5000L 53 E - Exterior	7733701870	4062321509682	-	-	1.430
CL5000i-P 4CC - Panel	7733701886	4062321509842	-	-	220
CL5000iL-Set 70 4CE - Cassette 7kW R32	7733701910	4062321569600	7,03 (3,3-8,0)	7,62 (2,8-8,9)	3.184
CL5000iU 4C 70 E - Interior	7733701880	4062321509781	-	-	964
CL5000L 70 E - Exterior	7733701871	4062321509699	-	-	1.920
CL5000i-P 4C - Panel	7733701887	4062321509859	-	-	300
CL5000iL-Set 88 4CE - Cassette 8,8kW R32	7733701911	4062321569617	8,8 (2,2-9,4)	9,4 (2,7-9,7)	3.780
CL5000iL 4C 88 E - Interior	7733701881	4062321509798	-	-	1.250
CL5000L 88 E - Exterior	7733701872	4062321509705	-	-	2.230
CL5000i-P 4C - Panel	7733701887	4062321509859	-	-	300
CL5000iL-Set 105 4CE - Cassette 10,5kW R32	7733701912	4062321569624	10,6 (2,7-11,4)	11,1 (2,8-12,3)	4.425
CL5000iL 4C 105 E - Interior	7733701882	4062321509804	-	-	1.550
CL5000L 105 E - Exterior	7733701873	4062321509712	-	-	2.575
CL5000i-P 4C - Panel	7733701887	4062321509859	-	-	300
CL5000iL-Set 105 4CE-3 - Cassette 10,5kW R32	7733701913	4062321569631	10,6 (2,7-11,4)	11,1 (2,8-12,7)	4.425
CL5000iL 4C 105 E - Interior	7733701882	4062321509804	-	-	1.550
CL5000L 105 E - 3 - Exterior (Trifásico)	7733701874	4062321509729	-	-	2.575
CL5000i-P 4C - Panel	7733701887	4062321509859	-	-	300
CL5000iL-Set 125 4CE - Cassette 12,5kW R32	7733701924	4062321569747	12,0 (2,9-12,3)	13,5 (3,4-14,1)	4.760
CL5000iL 4C 125 E - Interior	7733701883	4062321509811	-	-	1.620
CL5000L 125 E - Exterior	7733701875	4062321509736	-	-	2.840
CL5000i-P 4C - Panel	7733701887	4062321509859	-	-	300
CL5000iL-Set 140 4CE-3 - Cassette 14kW R32	7733701925	4062321569754	14,1 (3,5-15,9)	16,12 (4,1-17,3)	5.335
CL5000iL 4C 140 E - Interior	7733701884	4062321509828	-	-	1.760
CL5000L 140 E - 3 - Exterior (Trifásico)	7733701876	4062321509743	-	-	3.275
CL5000i-P 4C - Panel	7733701887	4062321509859	-	-	300
CL5000iL-Set 160 4CE-3 - Cassette 16kW R32	7733701926	4062321569761	15,2 (4,1-16,7)	18,2 (4,4-20,0)	6.025
CL5000iL 4C 160 E - Interior	7733701885	4062321509835	-	-	1.975
CL5000L 160 E - 3 - Exterior (Trifásico)	7733701877	4062321509750	-	-	3.750
CL5000i-P 4C - Panel	7733701887	4062321509859	-	-	300

Modelo	Referencia	Código EAN	Descripción	PVP ⁽¹⁾ (€)
 Accesorio WiFi G10 CL-1.2	7736604250	4062321260897	Accesorio Wifi compatible con las unidades interiores murales 3000i, 5000i y 6000i, consola y unidades interiores Cassette 4C. Conexión a la aplicación Bosch HomeCom Easy disponible para iOS y Android.	75
 Conjunto Accesorio WiFi + Conector	7731200657	4062321635800	Conjunto WiFi compatible con las unidades interiores Cassette compacto (CC), Conducto y Suelo-Techo. Compuesto de los componentes 7 736 604 250 y 7 733 701 951 para conectar con la aplicación "Bosch HomeCom Easy" disponible para iOS y Android.	150

(1) Precio base de venta. IVA no incluido.
Contiene gas refrigerante R32 con GWP = 675.

Aire acondicionado Mono Split 1x1

Cassette Climate 5000i SCI R32

Datos técnicos		Unidades	CL5000iL-Set 35 4CCE Cassette Compacto 3,5kW R32	CL5000iL-Set 53 4CCE Cassette Compacto 5,3kW R32	CL5000iL-Set 70 4CE Cassette 7kW R32	CL5000iL-Set 88 4CE Cassette 8,8kW R32	CL5000iL-Set 105 4CE Cassette 10,5kW R32
Capacidad Frío	Capacidad (potencia)	kW	3,5 (0,9 - 4,1)	5,0 (2,6 - 5,6)	7,0 (3,3 - 8,0)	8,8 (2,2 - 9,4)	10,6 (2,7 - 11,4)
		Kcal/h	3.009 (774 - 3.525)	4.557 (2.493 - 4.815)	6.048 (2.837 - 6.878)	7.567 (1.891 - 8.083)	9.114 (2.321 - 9.802)
	Consumo	W	1.010 (168 - 1.434)	1.633 (720 - 2.088)	2.320 (780 - 2.748)	2.750 (190 - 3.000)	3.950 (900 - 4.200)
Capacidad Calor	Capacidad (potencia)	kW	3,8 (0,5 - 4,3)	5,3 (2,2 - 6,3)	7,6 (2,8 - 8,9)	9,4 (2,7 - 9,7)	11,1 (2,8 - 12,3)
		Kcal/h	3.267 (429 - 3.697)	4.815 (2.063 - 5.245)	6.534 (2.407 - 7.653)	8.082 (2.321 - 8.340)	9.544 (2.407 - 10.576)
	Consumo	W	1.019 (124 - 1.376)	1.540 (700 - 1.930)	1.900 (610 - 2.700)	2.450 (430 - 2.550)	3.000 (800 - 3.950)
Frío estacional	SEER	W/W	6,6	6,3	6,2	6,6	6,7
	Etiqueta energética	-					
Calor estacional (Clima medio)	SCOP	W/W	4,1	4	4	4,2	4
	Etiqueta energética	-					
Espectro ERP	-	A++++> D	A++++> D	A++++> D	A++++> D	A++++> D	
Alimentación	V / F / Hz	220-240V / 1F / 50Hz	220-240V / 1F / 50Hz	220-240V / 1F / 50Hz	220-240V / 1F / 50Hz	220-240V / 1F / 50Hz	



Unidades interiores		Unidades	CL5000U 4CC 35 E	CL5000U 4CC 53 E	CL5000U 4CC 70 E	CL5000U 4CC 88 E	CL5000U 4CC 105 E
Panel			CL5000i-P 4CC	CL5000i-P 4CC	CL5000i-P 4C	CL5000i-P 4C	CL5000i-P 4C
Caudal de aire (Bajo/Medio/Alto)	m3/h		389 / 485 / 569	479 / 584 / 680	992 / 1.118 / 1.247	1.300 / 1.530 / 1.700	1.300 / 1.530 / 1.700
Nivel de presión sonora (Bajo/Medio/Alto)	dB(A)		35 / 38 / 42	39 / 44 / 45	42 / 48 / 50	46 / 48 / 51	46 / 48 / 51
Dimensiones cuerpo (Alto x Ancho x Profundo)	mm		260 x 570 x 570	260 x 570 x 570	205 x 830 x 830	245 x 830 x 830	245 x 830 x 830
Dimensiones panel (Alto x Ancho x Profundo)	mm		50 x 647 x 647	50 x 647 x 647	55 x 950 x 950	55 x 950 x 950	55 x 950 x 950
Peso cuerpo Neto/Bruto	Kg		16,3 / 20,4	16,0 / 20,6	21,6 / 25,4	24,6 / 28,6	27,2 / 31,2
Peso panel Neto/Bruto	Kg		2,5 / 4,5	2,5 / 4,5	6,0/9,0	6,0/9,0	6,0/9,0

Unidades exteriores		Unidades	CL5000 35 E	CL5000 53 E	CL5000 70 E	CL5000 88 E	CL5000 105 E
Caudal de aire	m3/h		2.200	2.100	3.500	3.800	4.000
Nivel de presión sonora	dB(A)		54	56	60	62	63
Dimensiones (Alto x Ancho x Profundo)	mm		555 x 765 x 303	554 x 805 x 330	673 x 890 x 342	810 x 946 x 410	810 x 946 x 410
Peso Neto/Bruto	Kg		26,6 / 29,0	32,5 / 35,2	43,9 / 46,9	52,8 / 57,3	66,9 / 71,5
Refrigerante	Tipo	-	R32	R32	R32	R32	R32
	GWP	-	675	675	675	675	675
	Cantidad carga	Kg	0,7	1,2	1,5	2,0	2,4
	Equivalente de CO ₂	tn	0,486	0,776	1,013	1,350	1,620
	Distancia estándar	m	5	5	5	5	5
	Carga adicional	g/m	12	12	12	24	24
Tubería refrigerante	Líquido / Gas	pulg.	1/4" - 3/8"	1/4" - 1/2"	3/8" - 5/8"	3/8" - 5/8"	3/8" - 5/8"
	Máx. Longitud	m	25	30	50	50	75
	Máx. Vertical	m	10	20	25	25	30

Contiene gas refrigerante R32 con GWP = 675.

Aire acondicionado Mono Split 1x1

Cassette Climate 5000i SCI R32

Datos técnicos		Unidades	CL5000iL-Set 105 4CE-3 Cassette 10,5kW R32 Trifásico	CL5000iL-Set 125 4CE Cassette 12,5kW R32	CL5000iL-Set 140 4CE-3 Cassette 14kW R32 Trifásico	CL5000iL-Set 160 4CE-3 Cassette 16kW R32 Trifásico
Capacidad Frío	Capacidad (potencia)	kW	10,6 (2,7 - 11,4)	12,0 (2,9 - 12,3)	14,1 (3,5 - 15,9)	15,2 (4,1 - 16,7)
		Kcal/h	9.114 (2.322 - 9.802)	10.318 (2.494 - 10.576)	12.124 (3.009 - 13.672)	13.070 (3.525 - 14.359)
	Consumo	W	4.000 (890 - 4.150)	4.200 (680 - 4.350)	4.650 (800 - 5.900)	5.000 (980 - 6.200)
Capacidad Calor	Capacidad (potencia)	kW	11,1 (2,8 - 12,7)	13,5 (3,4 - 14,1)	16,1 (4,1 - 17,3)	18,2 (4,4 - 20,0)
		Kcal/h	9.544 (2.408 - 10.920)	11.608 (2.923 - 12.124)	13.844 (3.525 - 14.875)	15.649 (3.783 - 17.197)
	Consumo	W	3.000 (780 - 4.000)	3.700 (750 - 4.250)	4.580 (900 - 5.500)	5.550 (1.020 - 6.700)
Frío estacional	SEER	W/W	6,3	6,1	6,1	6,3
	Etiqueta energética	-		-	-	-
Calor estacional (Clima medio)	SCOP	W/W	3,9	4	4	4
	Etiqueta energética	-		-	-	-
Espectro ERP	-	-	A++++-> D	A++++-> D	A++++-> D	A++++-> D
Alimentación	V / F / Hz	-	380-415 V / 3F / 50Hz (ext) / 220-240V / 1F / 50Hz (int)	220-240V / 1F / 50Hz	380-415 V / 3F / 50Hz (ext) / 220-240V / 1F / 50Hz (int)	380-415 V / 3F / 50Hz (ext) / 220-240V / 1F / 50Hz (int)

Unidades interiores		Unidades	CL5000U 4C 105 E	CL5000U 4C 125 E	CL5000U 4C 140 E	CL5000U 4C 160 E
Panel			CL5000i-P 4C	CL5000i-P 4C	CL5000i-P 4C	CL5000i-P 4C
Caudal de aire (Bajo/Medio/Alto)	m3/h		1.300 / 1.530 / 1.700	1.600 / 1.750 / 1.900	1.600 / 1.750 / 1.900	1.650 / 1.850 / 2.000
Nivel de presión sonora (Bajo/Medio/Alto)	dB(A)		46 / 49 / 51	48 / 50 / 53	48 / 51 / 53	50 / 52 / 55
Dimensiones cuerpo (Alto x Ancho x Profundo)	mm		245 x 830 x 830	287 x 830 x 830	287 x 830 x 830	287 x 830 x 830
Dimensiones panel (Alto x Ancho x Profundo)	mm		55 x 950 x 950	55 x 950 x 950	55 x 950 x 950	55 x 950 x 950
Peso cuerpo Neto/Bruto	Kg		27,2 / 31,2	29,3 / 33,5	29,3 / 33,5	29,3 / 33,5
Peso panel Neto/Bruto	Kg		6,0 / 9,0	6,0 / 9,0	6,0 / 9,0	6,0 / 9,0

Unidades exteriores		Unidades	CL5000 105 E - 3 (Trifásico)	CL5000 125 E	CL5000 140 E - 3 (Trifásico)	CL5000 160 E - 3 (Trifásico)
Caudal de aire	m3/h		4.000	5.000	6.900	7.500
Nivel de presión sonora	dB(A)		63	63	64	64
Dimensiones (Alto x Ancho x Profundo)	mm		810 x 946 x 410	810 x 946 x 410	1.333 x 952 x 415	1.333 x 952 x 415
Peso Neto/Bruto	Kg		80,5 / 85,0	71,0 / 75,0	103,7 / 118,3	107,0 / 121,2
Refrigerante	Tipo	-	R32	R32	R32	R32
	GWP	-	675	675	675	675
	Cantidad carga	Kg	2,4	2,8	2,9	3
	Equivalente de CO ₂	tn	1,62	1,89	1,96	2,025
	Distancia estándar	m	5	5	5	5
	Carga adicional	g/m	24	24	24	24
Tubería refrigerante	Líquido / Gas	pulg.	3/8" - 5/8"	3/8" - 5/8"	3/8" - 5/8"	3/8" - 5/8"
	Máx. Longitud	m	75	75	75	75
	Máx. Vertical	m	30	30	30	30

Contiene gas refrigerante R32 con GWP = 675.

Aire acondicionado Mono Split 1x1 Conducto Climate 5000i SCI R32

Compatible
con WiFi
a través de
accesorio



Accesorio
no incluido



A+++ → D

A+++ → D

Unidad interior



Unidad exterior



AIRZONE

Compatible
con Airzone



Hasta 12 kW

Características técnicas:

- ▶ **Presión estática disponible:** amplia gama de presión estática en el ventilador de la unidad interior (hasta 160 Pa según modelo) para superar largos tramos de conducto.
- ▶ **Amplias distancias de conexionado:** las amplias distancias frigoríficas permiten el uso de esta gama en multitud de proyectos.

- ▶ **Doble salida de desagüe:** posibilidad de diferentes salidas de drenaje para ajustarse mejor a la instalación.
- ▶ **Bomba de condensados incluida:** garantiza la correcta evacuación de condensados.
- ▶ **Conexión de aire fresco:** posibilidad de introducir aire fresco en los equipos para mejorar la calidad de aire interior.

Beneficios:

- ▶ **Control por infrarrojos y por cable incluidos:** control Infrarrojos de serie con funciones especiales.
- ▶ **Dimensiones reducidas de la unidad interior:** las reducidas dimensiones de la unidad interior permiten su adaptación a los espacios de instalación disponibles.
- ▶ **Unidad interior silenciosa:** los bajos niveles de sonido de la unidad interior aseguran el máximo confort en las estancias a ser climatizadas.
- ▶ **Instalación "Twin":** los modelos de 3,5 - 5,3 - 7,0 y 8,8 kW se pueden instalar en combinación gemela.



Compatibilidad con AirZone

El sistema Easyzone IAQ controla la calidad del aire y regula la temperatura en hasta 8 zonas de forma independiente, teniendo un control total en calefacción, refrigeración y ventilación.

Para garantizar el confort, gestiona la unidad interior adaptando su temperatura de consigna, velocidad del ventilador y modo de operación de acuerdo a la demanda en cada zona.

El sistema Easyzone IAQ, incluye el plenum motorizado con ionizadores, la pasarela Airzone compatible con la unidad interior Bosch, más los controladores de zona Airzone.



Contiene gas refrigerante R32 con GWP = 675.

La etiqueta energética muestra la eficiencia máxima de la gama en modo frío y calor (clima medio).

Aire acondicionado Mono Split 1x1

Conducto Climate 5000i SCI R32

Modelo	Referencia	Código EAN	Capacidad (kW) Nominal (min-max)		PVP ⁽¹⁾ (€)
			Frío	Calor	
CL5000iL-Set 35 DE - Conducto 3,5 kW R32	7733701914	4062231569648	3,5 (0,5-4,0)	3,8 (1,0-4,4)	1.820
CL5000iU D 35 E - Interior	7733701888	4062321509866	-	-	620
CL5000L 35 E - Exterior	7733701869	4062321509675	-	-	1.200
CL5000iL-Set 53 DE - Conducto 5,3 kW R32	7733701915	4062321509655	5,3 (2,6-5,9)	5,6 (2,2-6,2)	2.100
CL5000iU D 53 E - Interior	7733701889	4062321509873	-	-	670
CL5000L 53 E - Exterior	7733701870	4062321509682	-	-	1.430
CL5000iL-Set 70 DE - Conducto 7 kW R32	7733701916	4062321509662	7,0 (3,3-8,2)	7,6 (2,8-8,5)	2.620
CL5000iU D 70 E - Interior	7733701890	4062321509880	-	-	700
CL5000L 70 E - Exterior	7733701871	4062321509699	-	-	1.920
CL5000iL-Set 88 DE - Conducto 8,8 kW R32	7733701917	4062321509679	8,8 (2,2-9,9)	9,4 (2,7-10,0)	3.070
CL5000iL D 88 E - Interior	7733701891	4062321509897	-	-	840
CL5000L 88 E - Exterior	7733701872	4062321509705	-	-	2.230
CL5000iL-Set 105 DE - Conducto 10,5 kW R32	7733701918	4062321509686	10,6 (2,8-11,1)	11,7 (2,8-12,8)	3.555
CL5000iL D 105 E - Interior	7733701892	4062321509903	-	-	980
CL5000L 105 E - Exterior	7733701873	4062321509712	-	-	2.575
CL5000iL-Set 105 DE-3 - Conducto 10,5 kW R32	7733701919	4062321569693	10,6 (2,7-11,2)	11,7 (2,8-12,8)	3.555
CL5000iL D 105 E - Interior	7733701892	4062321509903	-	-	980
CL5000L 105 E-3 - Exterior	7733701874	4062321509729	-	-	2.575
CL5000iL-Set 125 DE - Conducto 12,5 kW R32	7733701927	4062321509693	12,0 (2,9-12,2)	13,5 (3,4-14,1)	3.910
CL5000iL D 125 E - Interior	7733701893	4062321509903	-	-	1.070
CL5000L 125 E - Exterior (Trifásico)	7733701875	4062321509729	-	-	2.840
CL5000iL-Set 140 DE-3 - Conducto 14 kW R32	7733701928	4062321509785	14,7 (3,5-15,6)	16,1 (4,1-18,2)	4.585
CL5000iL D 140 E - Interior	7733701894	4062321509927	-	-	1.310
CL5000L 140 E-3 - Exterior (Trifásico)	7733701876	4062321509743	-	-	3.275
CL5000iL-Set 160 DE-3 - Conducto 16 kW R32	7733701929	4062321509792	15,2 (4,1-17,3)	18,2 (4,4-20,5)	5.250
CL5000iL D 160 E - Interior	7733701895	4062321509934	-	-	1.500
CL5000L 160 E-3 - Exterior (Trifásico)	7733701877	4062321509750	-	-	3.750

Modelo	Referencia	Código EAN	Descripción	PVP ⁽¹⁾ (€)
 Conjunto Accesorio WiFi + Conector	7731200657	4062321635800	Conjunto WiFi compatible con las unidades interiores Cassette compacto (CC), Conducto y Suelo-Techo. Compuesto de los componentes 7736604250 y 7733701951 para conectar con la aplicación "Bosch HomeCom Easy" disponible para iOS y Android.	150

(1) Precio base de venta. IVA no incluido.
Contiene gas refrigerante R32 con GWP = 675.



Aire acondicionado Mono Split 1x1

Conducto Climate 5000i SCI R32

Datos técnicos		Unidades	CL5000iL-Set 35 DE Conducto 3,5 kW R32	CL5000iL-Set 53 DE Conducto 5,3 kW R32	CL5000iL-Set 70 DE Conducto 7 kW R32	CL5000iL-Set 88 DE Conducto 8,8 kW R32	CL5000iL-Set 105 DE Conducto 10,5 kW R32
Capacidad Frío	Capacidad (potencia)	kW	3,5 (0,5 - 4,0)	5,3 (2,6 - 5,9)	7,0 (3,3 - 8,2)	8,8 (2,2 - 9,9)	10,6 (2,8 - 11,1)
		Kcal/h	3.024 (430 - 3.439)	4.536 (2.236 - 5.073)	6.048 (2.837 - 7.051)	7.567 (1.892 - 8.512)	9.114 (2.408 - 9.544)
	Consumo	W	1.053 (155 - 1.373)	1.530 (710 - 2.150)	2.190 (750 - 2.960)	2.500 (190 - 3.050)	3.950 (900 - 4.150)
Capacidad Calor	Capacidad (potencia)	kW	3,8 (1,0 - 4,4)	5,6 (2,2 - 6,2)	7,6 (2,8 - 8,5)	9,4 (2,7 - 10,0)	11,7 (2,8 - 12,8)
		Kcal/h	3.267 (860 - 3.793)	4.815 (1.892 - 5.331)	6.534 (2.407 - 7.309)	8.082 (2.321 - 8.598)	10.060 (2.407 - 11.006)
	Consumo	W	1.038 (302 - 1.390)	1.510 (740 - 1.760)	1.900 (640 - 2.580)	2.250 (430 - 2.450)	3.250 (800 - 3.950)
Frío estacional	SEER	W/W	6,3	6,5	6,2	6,5	6,2
	Etiqueta energética	-					
Calor estacional (Clima medio)	SCOP	W/W	4	4	4	4	4
	Etiqueta energética	-					
Espectro ERP	-	A++++> D	A++++> D	A++++> D	A++++> D	A++++> D	
Tensión/Fases	V / F / Hz	220-240V / 1F / 50Hz	220-240V / 1F / 50Hz	220-240V / 1F / 50Hz	220-240V / 1F / 50Hz	220-240V / 1F / 50Hz	



Unidades interiores	Unidades	CL5000iU D 35 E	CL5000iU D 53 E	CL5000iU D 70 E	CL5000i D 88 E	CL5000i D 105 E
Caudal de aire (Bajo/Medio/Alto)	m3/h	300 / 480 / 600	515 / 706 / 911	825 / 1.035 / 1.229	1.500 / 1.800 / 2.100	1.500 / 1.800 / 2.100
Nivel de presión sonora (Bajo/Medio/Alto)	dB(A)	30 / 32 / 35	35 / 39 / 42	41 / 46 / 49	46 / 48 / 51	46 / 48 / 50
Presión estática disponible	Pa	25 (0 - 60)	25 (0 - 100)	25 (0 - 160)	37 (0 - 160)	37 (0 - 160)
Dimensiones (Alto x Ancho x Profundo)	mm	200 x 700 x 506	210 x 880 x 674	249 x 1.100 x 774	249 x 1.360 x 774	249 x 1.360 x 774
Peso Neto/Bruto	Kg	17,8 / 21,5	24,4 / 29,6	32,3 / 39,1	40,5 / 48,3	40,5 / 48,2

Unidades exteriores	Unidades	CL5000L 35 E	CL5000L 53 E	CL5000L 70 E	CL5000L 88 E	CL5000L 105 E
Caudal de aire	m3/h	2.200	2.100	3.500	3.800	4.000
Nivel de presión sonora	dB(A)	54	56	60	62	63
Dimensiones (Alto x Ancho x Profundo)	mm	555 x 765 x 303	554 x 805 x 330	673 x 890 x 342	810 x 946 x 410	810 x 946 x 410
Peso Neto/Bruto	Kg	26,6 / 29,0	32,5 / 35,2	43,9 / 46,9	52,8 / 57,3	66,9 / 71,5
Refrigerante	Tipo	-	R32	R32	R32	R32
	GWP	-	675	675	675	675
	Cantidad carga	Kg	0,7	1,2	1,5	2,0
	Equivalente de CO ₂	tn	0,486	0,776	1,013	1,350
	Distancia estándar	m	5	5	5	5
	Carga adicional	g/m	12	12	12	24
Tubería refrigerante	Líquido / Gas	pulg.	1/4" - 3/8"	1/4" - 1/2"	3/8" - 5/8"	3/8" - 5/8"
	Máx. Longitud	m	25	30	50	50
	Máx. Vertical	m	10	20	25	25

Contiene gas refrigerante R32 con GWP = 675.

Aire acondicionado Mono Split 1x1

Conducto Climate 5000i SCI R32

Datos técnicos		Unidades	CL5000iL-Set 105 DE-3 Conducto 10,5 kW R32 Trifásico	CL5000iL-Set 125 DE Conducto 12,5 kW R32	CL5000iL-Set 140 DE-3 Conducto 14 kW R32 Trifásico	CL5000iL-Set 160 DE-3 Conducto 16 kW R32 Trifásico
Capacidad Frío	Capacidad (potencia)	kW	10,6 (2,7 - 11,2)	12,0 (2,9 - 12,2)	14,7 (3,5 - 15,6)	15,2 (4,1 - 17,3)
		Kcal/h	9.114 (2.322 - 9.630)	10.318 (2.494 - 10.490)	12.640 (3.009 - 13.414)	13.070 (3.525 - 14.875)
	Consumo	W	4.000 (890 - 4.200)	4.200 (680 - 4.500)	4.800 (880 - 6.000)	5.250 (1.030 - 6.650)
Capacidad Calor	Capacidad (potencia)	kW	11,7 (2,8 - 12,8)	13,5 (3,4 - 14,1)	16,1 (4,1 - 18,2)	18,2 (4,4 - 20,5)
		Kcal/h	10.060 (2.408 - 11.606)	11.608 (2.923 - 12.124)	13.844 (3.525 - 15.649)	15.649 (3.783 - 17.627)
	Consumo	W	3.250 (780 - 4.000)	3.450 (750 - 4.100)	4.500 (950 - 5.700)	5.150 (950 - 6.600)
Frío estacional	SEER	W/W	6,1	6,1	6,1	6,1
	Etiqueta energética	-		-	-	-
Calor estacional (Clima medio)	SCOP	W/W	4	4	3,8	4
	Etiqueta energética	-		-	-	-
Espectro ERP	-	-	A++++> D	A++++> D	A++++> D	A++++> D
Tensión/Fases	V / F / Hz	-	380-415 V / 3F / 50Hz (ext) / 220-240V / 1F / 50Hz (int)	220-240V / 1F / 50Hz	380-415 V / 3F / 50Hz (ext) / 220-240V / 1F / 50Hz (int)	380-415 V / 3F / 50Hz (ext) / 220-240V / 1F / 50Hz (int)

Unidades interiores	Unidades	CL5000i D 105 E	CL5000i D 125 E	CL5000i D 140 E	CL5000i D 160 E
Caudal de aire (Bajo/Medio/Alto)	m3/h	1.500 / 1.800 / 2.100	1.680 / 2.040 / 2.400	1.680 / 2.040 / 2.400	1.820 / 2.210 / 2.600
Nivel de presión sonora (Bajo/Medio/Alto)	dB(A)	47 / 49 / 51	48 / 49 / 52	47 / 49 / 52	47 / 49 / 53
Presión estática disponible	Pa	37 (0 - 160)	50 (0 - 160)	50 (0 - 160)	50 (0 - 160)
Dimensiones (Alto x Ancho x Profundo)	mm	249 x 1.360 x 774	300 x 1.200 x 874	300 x 1.200 x 874	300 x 1.200 x 874
Peso Neto/Bruto	Kg	40,5 / 48,2	47,6 / 55,8	47,6 / 55,8	47,4 / 56,1

Unidades exteriores	Unidades	CL5000L 105 E-3	CL5000L 125 E	CL5000L 140 E-3	CL5000L 160 E-3	
Caudal de aire	m3/h	4.000	4.000	7.500	7.500	
Nivel de presión sonora	dB(A)	63	63	64	64	
Dimensiones (Alto x Ancho x Profundo)	mm	810 x 946x 410	810 x 946 x 410	1.333 x 952 x 415	1.333 x 952 x 415	
Peso Neto/Bruto	Kg	80,5 / 85	71,0 / 75,0	103,7 / 118,3	107,0 / 121,2	
Refrigerante	Tipo	-	R32	R32	R32	
	GWP	-	675	675	675	
	Cantidad carga	Kg	2,4	2,8	2,9	3
	Equivalente de CO ₂	tn	1,620	1,890	1,958	2,025
	Distancia estándar	m	5	5	5	5
	Carga adicional	g/m	24	24	24	24
Tubería refrigerante	Líquido / Gas	pulg.	3/8" - 5/8"	3/8" - 5/8"	3/8" - 5/8"	
	Máx. Longitud	m	75	75	75	
	Máx. Vertical	m	30	30	30	

Contiene gas refrigerante R32 con GWP = 675.

Aire acondicionado Mono Split 1x1 Suelo-Techo Climate 5000i SCI R32

Compatible
con WiFi
a través de
accesorio



Características técnicas:

- ▶ **Doble salida de desagüe:** posibilidad de diferentes salidas de desagüe para adaptarse mejor a la instalación.
- ▶ **Refrigeración garantizada a temperaturas exteriores negativas:** permite el uso en modo refrigeración incluso en condiciones de frío para estancias con este requerimiento.
- ▶ **Reinicio automático:** después de un corte de energía, el equipo se reinicia automáticamente manteniendo la misma configuración que tenía cuando se apagó.

Beneficios:

- ▶ **Función antifrío:** el equipo pone en marcha el ventilador de la unidad interior en modo calefacción, dependiendo de la temperatura de la batería, para evitar la ventilación de aire frío en el inicio de calentamiento.
- ▶ **Instalación horizontal o vertical:** posibilidad de instalar vertical u horizontalmente para adaptarse a cualquier necesidad.
- ▶ **Instalación "Twin":** los modelos de 5,3 y 7,0 kW se pueden instalar en combinación gemela.



Contiene gas refrigerante R32 con GWP = 675.
La etiqueta energética muestra la eficiencia máxima de la gama en modo frío y calor (clima medio).



Aire acondicionado Mono Split 1x1







Suelo-Techo Climate 5000i SCI R32

Modelo	Referencia	Código EAN	Capacidad (kW) Nominal (min-max)		PVP ⁽¹⁾ (€)
			Frío	Calor	
CL5000iL-Set 53 CF -Suelo-Techo 5,3kW R32	7733701920	4062321569709	5,3 (2,7-5,9)	5,6 (2,4-6,3)	2.700
CL5000iL CF 53 E	7733701896	4062321509941	-	-	1.270
CL5000L 53 E	7733701870	4062321509682	-	-	1.430
CL5000iL-Set 70 CF -Suelo-Techo 7kW R32	7733701921	4062321569716	7,0 (3,2-7,8)	7,6 (2,7 - 8,3)	3.240
CL5000iL CF 70 E	7733701897	4062321509958	-	-	1.320
CL5000L 70 E	7733701871	4062321509699	-	-	1.920
CL5000iL-Set 105 CF - Suelo-Techo 10,5kW R32	7733701922	4062321569723	10,6 (2,7-11,4)	11,7 (2,8-12,8)	4.875
CL5000iL CF 105 E	7733701898	4062321509965	-	-	2.300
CL5000L 105 E	7733701873	4062321509712	-	-	2.575
CL5000iL-Set 105 CF-3- Suelo-Techo 10,5kW R32	7733701923	4062321509730	10,5 (2,7-11,7)	11,7 (2,8-12,8)	4.875
CL5000iL CF 105 E	7733701898	4062321509965	-	-	2.300
CL5000L 105 E-3 (Trifásico)	7733701874	4062321509729	-	-	2.575
CL5000iL-Set 140 CF-3 - Suelo-Techo 14kW R32	7733701930	4062321509808	14,1 (3,5-15,2)	16,1 (4,1-17,0)	5.775
CL5000iL CF 140 E	7733701899	4062321509972	-	-	2.500
CL5000L 140 E-3 (Trifásico)	7733701876	4062321509743	-	-	3.275
CL5000iL-Set 160 CF-3 - Suelo-Techo 16kW R32	7733701931	4062321509815	15,8 (4,1-16,7)	18,2 (4,4-19,6)	6.610
CL5000iL CF 160 E	7733701900	4062321509989	-	-	2.860
CL5000L 160 E-3 (Trifásico)	7733701877	4062321509750	-	-	3.750

Modelo	Referencia	Código EAN	Descripción	PVP ⁽¹⁾ (€)
 Conjunto Accesorio WiFi + Conector	7731200657	4062321635800	Conjunto WiFi compatible con las unidades interiores Cassette compacto (CC), Conducto y Suelo-Techo. Compuesto de los componentes 7736604250 y 7733701951 para conectar con la aplicación "Bosch HomeCom Easy" disponible para iOS y Android.	150

(1) Precio base de venta. IVA no incluido.
 Contiene gas refrigerante R32 con GWP = 675.

Aire acondicionado Mono Split 1x1 Suelo-Techo Climate 5000i SCI R32

Datos técnicos		Unidades	CL5000iL-Set 53 CF Suelo-Techo 5,3kW R32	CL5000iL-Set 70 CF Suelo-Techo 7kW R32	CL5000iL-Set 105 CF Suelo-Techo 10,5kW R32
Capacidad Frío		kW	5,3 (2,7 - 5,9)	7,0 (3,2 - 7,8)	10,6 (2,7 - 11,4)
		Kcal/h	4.557 (2.322 - 5.073)	6.019 (2.752 - 6.707)	9.114 (2.321 - 9.802)
Capacidad Calor		kW	5,6 (2,4 - 6,3)	7,6 (2,7 - 8,3)	11,7 (2,8 - 12,8)
		Kcal/h	4.815 (2.064 - 5.417)	6.534 (2.322 - 7.137)	10.060 (2.407 - 11.006)
Consumo Frío		W	1.450 (670 - 2.027)	2.300 (747 - 2.930)	3.900 (900 - 4.250)
Consumo Calor		W	1.500 (540 - 1.640)	2.050 (650 - 2.850)	3.350 (800 - 3.950)
Frío estacional	SEER	W/W	6,2	6,1	6,4
	Etiqueta energética	-			
Calor (clima cálido / medio)	SCOP	W/W	4	4	4,1
	Etiqueta energética	-			
Espectro ErP		-	A++++> D	A++++> D	A++++> D
Alimentación		V, F, Hz	220-240V / 1F / 50Hz	220-240V / 1F / 50Hz	220-240V / 1F / 50Hz

Unidades interiores	Unidades	CL5000iL SCF 53 E	CL5000iL SCF 70 E	CL5000iL SCF 105 E
Caudal de aire (Bajo/Medio/Alto)	m3/h	723 / 839 / 958	853 / 1.023 / 1.192	1.504 / 1.728 / 1.955
Nivel de presión sonora (Bajo/Media/Alto)	dB(A)	37 / 41 / 44	43 / 47 / 51	45 / 48 / 51
Dimensiones (Alto x Ancho x Profundo)	mm	235 x 1.068 x 675	235 x 1.068 x 675	235 x 1.650 x 675
Peso Neto/Bruto	Kg	28 / 33	28 / 33	42 / 48



Unidades exteriores	Unidades	CL5000L 53 E	CL5000L 70 E	CL5000L 105 E
Caudal de aire	m3/h	2.100	3.500	4.000
Nivel de presión sonora	dB(A)	56	60	63
Dimensiones (Alto x Ancho x Profundo)	mm	554 x 805 x 330	673 x 890 x 342	810 x 946 x 410
Peso Neto/Bruto	Kg	32,5 / 35,2	43,9 / 46,9	66,9 / 71,5

Refrigerante	Tipo	-	R32	R32	R32
	GWP	-	675	675	675
	Cantidad carga	Kg	1,2	1,5	2,4
	Equivalente de CO ₂	tn	0,776	1,013	1,620
	Distancia estándar	m	5	5	5
	Carga adicional	g/m	12	12	24
Tubería refrigerante	Líquido / Gas	pulg.	1/4" - 1/2"	3/8" - 5/8"	3/8" - 5/8"
	Máx. Longitud	m	30	50	75
	Máx. Vertical	m	20	25	30

Contiene gas refrigerante R32 con GWP = 675.

Aire acondicionado Mono Split 1x1

Suelo-Techo Climate 5000i SCI R32

Datos técnicos		Unidades	CL5000iL-Set 105 CF-3 Suelo-Techo 10,5kW R32 Trifásico	CL5000iL-Set 140 CF-3 Suelo-Techo 14kW R32 Trifásico	CL5000iL-Set 160 CF-3 Suelo-Techo 16kW R32 Trifásico
Capacidad Frío		kW	10,5 (2,7 - 11,8)	14,1 (3,5 - 15,2)	15,8 (4,1 - 16,7)
		Kcal/h	9.028 (2.322 - 10.146)	12.124 (3.009 - 13.070)	13.586 (3.525 - 14.359)
Capacidad Calor		kW	11,7 (2,8 - 12,8)	16,1 (4,1 - 17,0)	18,2 (4,4 - 19,6)
		Kcal/h	10.060 (2.408 - 11.606)	13.844 (3.525 - 14.617)	15.649 (3.783 - 16.853)
Consumo Frío		W	4.000 (890 - 4.300)	5.000 (900 - 5.950)	5.650 (1.100 - 6.650)
Consumo Calor		W	3.350 (780 - 3.950)	5.100 (1.000 - 6.050)	6.050 (1.050 - 7.100)
Frío estacional	SEER	W/W	6,2	6,1	6,1
	Etiqueta energética	-		-	-
Calor (clima cálido / medio)	SCOP	W/W	4	3,9	4
	Etiqueta energética	-		-	-
Espectro ErP		-	A++++> D	A++++> D	A++++> D
Alimentación		V, F, Hz	380-415 V / 3F / 50Hz (ext) / 220-240V / 1F / 50Hz (int)	380-415 V / 50Hz (ext) / 3F / 220-240V / 50Hz (int) / 1F	380-415 V / 50Hz (ext) / 3F / 220-240V / 50Hz (int) / 1F

Unidades interiores	Unidades	CL5000iL SCF 105 E	CL5000iL SCF 140 E	CL5000iL SCF 160 E
Caudal de aire (Bajo/Medio/Alto)	m3/h	1.504 / 1.728 / 1.955	1.600 / 1.850 / 2.100	1.650 / 1.950 / 2.200
Nivel de presión sonora (Bajo/Media/Alto)	dB(A)	45 / 48 / 51	46 / 50 / 53	48 / 52 / 55
Dimensiones (Alto x Ancho x Profundo)	mm	235 x 1.650 x 675	235 x 1.650 x 675	235 x 1.650 x 675
Peso Neto/Bruto	Kg	42 / 48	42 / 49	42 / 49

Unidades exteriores	Unidades	CL5000L 105 E-3 (Trifásico)	CL5000L 140 E-3 (Trifásico)	CL5000L 160 E-3 (Trifásico)
Caudal de aire	m3/h	4.000	7.500	7.500
Nivel de presión sonora	dB(A)	63	64	64
Dimensiones (Alto x Ancho x Profundo)	mm	810 x 946 x 410	1.333 x 952 x 415	1.333 x 952 x 415
Peso Neto/Bruto	Kg	80,5 / 85,0	103,7 / 118,3	107,0 / 121,2
Refrigerante	Tipo	-	R32	R32
	GWP	-	675	675
	Cantidad carga	Kg	2,4	2,9
	Equivalente de CO ₂	tn	1,620	1,958
	Distancia estándar	m	5	5
	Carga adicional	g/m	24	24
Tubería refrigerante	Líquido / Gas	pulg.	3/8" - 5/8"	3/8" - 5/8"
	Máx. Longitud	m	75	75
	Máx. Vertical	m	30	30

Contiene gas refrigerante R32 con GWP = 675.

Aire acondicionado Mono Split 1x1 Consola Climate 5000i SCI R32

Compatible con WiFi a través de accesorio

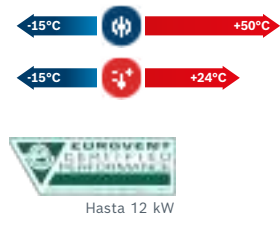

Características técnicas:

- ▶ Capacidad de 3,5 y 5 KW.
- ▶ Límites de funcionamiento hasta 50°C (frío).
- ▶ Función "Follow me".
- ▶ Función "Eco".
- ▶ Función Gear.
- ▶ Modo "Sleep".

Beneficios:

- ▶ **Doble salida de aire:** mayor comodidad debido a la distribución del aire en las lamas inferiores y superiores. En el modo frío, el aire saldrá por las lamas superiores, y en modo calefacción, por ambos (superiores e inferiores).
- ▶ **Diseño:** compacto, atractivo y elegante que permite su instalación en cualquier tipo de estancia.
- ▶ **Función "Follow me":** sensor de temperatura en control remoto para garantizar un mejor control de la temperatura de comodidad.
- ▶ **Modo "Sleep":** permite un mayor confort y ahorro energético en las horas de descanso.
- ▶ **Modo Eco:** al presionar el botón Modo Eco, puede mantener un promedio de 20% de ahorro de energía.



Modelo	Referencia	Código EAN	Capacidad (kW) Nominal (min-max)		PVP ⁽¹⁾ (€)
			Frío	Calor	
CL5000iL-Set 35 CN Consola 3,5kW R32	7733702372	4062321739256	3,5 (0,8-4,3)	3,8 (0,4-4,7)	2.017
CL5000iU CN 35 E - Interior	7733701995	4062321684303	-	-	817
CL5000L 35 E - Exterior	7733701869	4062321509675	-	-	1.200
CL5000iL-Set 53 CN Consola 5,3 kW R32	7733702373	4062321739263	5,0 (2,6-5,6)	5,3 (2,2-6,3)	2.310
CL5000iU CN 50 E - Interior	7733701996	4062321684310	-	-	880
CL5000L 50 E - Exterior	7733701870	4062321509682	-	-	1.430



Modelo	Referencia	Código EAN	Descripción	PVP ⁽¹⁾ (€)
 Accesorio WiFi G10 CL-1.2	7736604250	4062321260897	Accesorio Wifi compatible con las unidades interiores murales 3000i, 5000i y 6000i, consola y unidades interiores Cassette 4C. Conexión a la aplicación Bosch HomeCom Easy disponible para iOS y Android.	75

(1) Precio base de venta. IVA no incluido.
 Contiene gas refrigerante R32 con GWP = 675.
 La etiqueta energética muestra la eficiencia máxima de la gama en modo frío y calor (clima medio).



Aire acondicionado Mono Split 1x1

Consola Climate 5000i SCI R32

Datos técnicos		Unidades	CL5000iL-Set 35 CN Consola 3,5kW R32	CL5000iL-Set 53 CN Consola 5,3kW R32
Capacidad Frío		kW	3,5 (0,8 - 4,3)	5,0 (2,6 - 5,6)
		Kcal/h	3.009 (688 - 3.697)	4.299 (2.236 - 4.815)
Capacidad Calor		kW	3,8 (0,4 - 4,7)	5,3 (2,2 - 6,3)
		Kcal/h	3.267 (344 - 4.041)	4.557 (1.892 - 5.417)
Consumo Frío		W	1.000 (170 - 1.350)	1.500 (650 - 1.950)
Consumo Calor		W	980 (150 - 1.300)	1.420 (600 - 1.900)
Frío estacional	SEER	W/W	7,3	6,7
	Etiqueta energética	-		
Calor (clima medio)	SCOP	W/W	4	4
	Etiqueta energética	-		
Espectro ErP		-	A++++> D	A++++> D
Alimentación		V, F, Hz	220-240V / 1F / 50Hz	220-240V / 1F / 50Hz

Unidades interiores	Unidades	CL5000iU CN 35 E	CL5000iU CN 50 E
Caudal de aire (Bajo/Medio/Alto)	m3/h	490 / 580 / 650	600 / 690 / 780
Nivel de presión sonora (Bajo/Media/Alto)	dB(A)	27 / 34 / 37	32 / 38 / 41
Dimensiones (Alto x Ancho x Profundo)	mm	621 x 794 x 206	621 x 794 x 206
Peso Neto/Bruto	Kg	14,9 / 18,8	14,9 / 18,8

Unidades exteriores	Unidades	CL5000L 35 E	CL5000L 50 E
Caudal de aire	m3/h	2.200	2.100
Nivel de presión sonora	dB(A)	54	55
Dimensiones (Alto x Ancho x Profundo)	mm	555 x 765 x 303	554 x 805 x 330
Peso Neto/Bruto	Kg	26,6 / 29,0	32,5 / 35,2

Refrigerante	Tipo	-	R32	R32
	GWP	-	675	675
	Cantidad carga	Kg	0,72	1,15
	Equivalente de CO ₂	tn	0,486	1,013
	Distancia estándar	m	5	5
	Carga adicional	g/m	12	12
Tubería refrigerante	Líquido / Gas	pulg.	1/4" - 3/8"	1/4" - 1/2"
	Máx. Longitud	m	25	30
	Máx. Vertical	m	10	20

Contiene gas refrigerante R32 con GWP = 675.

Sistemas Twin

Las unidades de la nueva gama SCI (Climate 5000i) permiten realizar combinaciones Twin.

Este tipo de solución puede ser muy práctica ya que permite optimizar la instalación y conseguir una distribución precisa del aire en la instalación. Las combinaciones posibles son:



Las unidades interiores pueden ser de las familias SCI conducto, cassette o suelo/techo. Para la conexión frigorífica será necesario utilizar el derivador AF-BJ01 (8733500631). La instalación se debe hacer con unidades interiores de la misma familia.







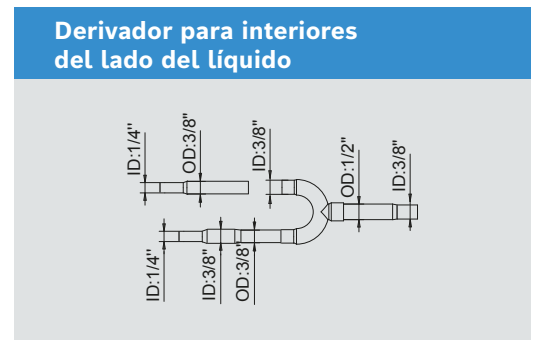
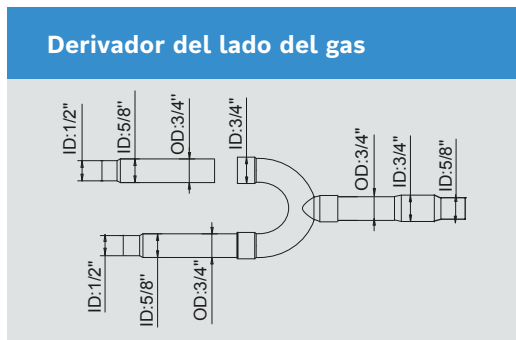



Tipo de unidad interior	Unidad interior	Unidad exterior
Conducto	3,5 kW + 3,5 kW	7,0 kW
Conducto suelo techo	5,3 kW + 5,3 kW	10,6 kW
Conducto cassette suelo techo	7,0 kW + 7,0 kW	14,1 kW
Conducto cassette	8,8 kW + 8,8 kW	16,1 kW

Modelo	Unidad	Referencia	PVP ⁽¹⁾ (€)
AF-BJ01	Derivador entre unidades interiores	8733500631	100



(1) Precio base de venta. IVA no incluido.







Accesorios Aire acondicionado Climate

Modelo	Referencia	Código EAN	Descripción	PVP ⁽¹⁾ (€)
 Accesorio WiFi G10 CL-1.2	7736604250	4062321260897	Accesorio WiFi compatible con las unidades interiores Murales Climate 3000i, 5000i y 6000i y unidades interiores Consola y Cassette 4C. Conexión con la aplicación "Bosch HomeCom Easy" disponible para iOS y Android	75
 Conjunto Accesorio Wifi + Conector	7731200657	4062321635800	Conjunto Wifi compatible con las unidades interiores Cassette Compacto (CC), Conducto y Suelo-Techo. Compuesto por los componentes 7736604250 y 7733701951 para conectar con la aplicación "Bosch HomeCom Easy" disponible para iOS y Android	150
 ARC R Control cableado	7739835666	4057749646149	Control cableado compatible con la unidad de Cassette y Suelo- Techo	100
 Mando a infrarrojo ARC R IR	7739832509	4057749217967	Mando infrarrojo compatible con la unidad de Cassette y Suelo-Techo	50
AC-EW	8750500879	4062321137403	Cable extensión para Control cableado (ARC-R)	60
 Cable comunicación CL3000/5000i (<=5,3kW)	7733701741	4062321345655	Cable interconexión entre unidades de 5 metros de longitud y 5 hilos	35
 Cable comunicación CL3000/5000i (7kW)	7733701742	4062321345662	Cable interconexión entre unidades de 5 metros de longitud y 5 hilos	55
 Accesorio MC R	7733701597	4062321310509	Módulo de conexión a controlador CRC-R1/ interruptor. Compatible con unidades interiores Climate 3000i, Climate 5000i	70
 Controlador CRC R -1	7733701903	4062321534974	Controlador cableado para unidades interiores Climate 3000i y Climate 5000i	100
 Controlador CRC R -2	7733702891	4062321838232	Controlador básico cableado para unidades interiores gama residencial y SCAC	70

N: Novedad. (1) Precio base de venta. IVA no incluido.



Aire acondicionado
Comercial

Tipo	7.2 kW	9.0 kW	12.3 kW	12.5 kW	14.0 kW	15.5 kW	16.0 kW	17.5 kW	20.0 kW	22.4 kW	25.2 kW	26.0 kW	28.0 kW	33.5 kW	40.0 kW	45.0 kW	50.0 kW	50.4 kW	56.0 kW	61.5 kW	67.0 kW	73.0 kW	85.0 kW
	•	•	•		•	•		•															
AF4300A 											•		•	•	•								
																•		•	•	•			
AF5300A 											•		•	•	•	•	•		•		•	•	•
AF5300A C 											•		•	•	•	•	•		•		•	•	•
AF6300A C 										•			•	•	•	•	•						

Para necesidades de mayores potencias, las gamas AF5300A C / AF6300A C tienen la posibilidad de ser instaladas en cascada alcanzando potencias más elevadas.

Air Flux C - AF5300 A C

25 a 85 kW	Hasta 170 kW	Hasta 255 kW
		

Air Flux C - AF6300 A C

22,4 a 50 kW	56 a 100 kW	106 a 150 kW
		



Air Flux 4300

Máxima flexibilidad en un amplio rango de potencias disponibles tanto en modelos monofásicos como trifásicos, ideal para aplicaciones en el segmento comercial ligero

56 Sistemas Mini VRF

56 Ventajas

57 Información general

60 Unidades exteriores AF4300

63 Unidades interiores

77 Accesorios



Unidades exteriores Air Flux 4300

Eficiencia y variedad de soluciones para instalaciones de tamaño pequeño/mediano



Ventajas

- ▶ Amplia variedad de potencias disponibles, comenzando en 8kW (monofásica) y alcanzando hasta los 62kW (trifásica) de potencia.
- ▶ Nuevo refrigerante R32 en potencias desde los 8kW hasta los 18kW. Refrigerante R410A en unidades exteriores de potencias desde los 25kW hasta los 62kW.
- ▶ Diseño totalmente renovado, compactas y de reducidas dimensiones. Unidad exterior de un único ventilador en potencias hasta 18kW, con una altura inferior a 1 metro.
- ▶ Elevada eficiencia. SEER hasta 7.8 y SCOP hasta 4.9 en los modelos con refrigerante R32 y SEER hasta 6.9 y SCOP hasta 4.7 en los modelos con R410A.
- ▶ Ratio de combinación hasta 160% según modelo de unidad exterior.
- ▶ Nueva gama de unidades interiores AF2 específicas, compatibles con la nueva gama de unidades exteriores AF4300 sea cual sea el refrigerante utilizado.
- ▶ Compatible con la gama de controles Air Flux.

Características Air Flux 4300

La gama Air Flux 4300, le ofrece la máxima flexibilidad con su amplio rango de potencias disponibles tanto en modelos monofásicos como trifásicos, que la hace ideal para aplicaciones en el segmento comercial ligero. Desde apartamentos, villas o tiendas, hasta pequeños hoteles o edificios de oficinas, la nueva gama de mini VRF es la solución perfecta.

Unidades	AF4300A 8 - 18 kW	AF4300A 25 - 40 kW	AF4300A 45 - 62 kW
			
Dimensiones unidad (Alto x Ancho x Profundo)	864 x 1.038 x 409	1.760 x 1.130 x 445	1.760 x 1.250 x 445

Eficiencia y futuro

La nueva gama AF4300A es una clara apuesta de futuro. Con refrigerante R32 en potencias desde los 8kW hasta 18kW, y desde 25kW hasta 62kW con R410A, elevada eficiencia y bajos niveles de ruido, es la solución ideal para múltiples aplicaciones.

Las nuevas unidades exteriores presentan un diseño compacto, destacando la nueva unidad exterior de un único ventilador de descarga horizontal y refrigerante R32, con una potencia desde los 8kW hasta los 18kW y una altura inferior a 1 metro en todas las potencias.

Tecnología

Las unidades exteriores han sido totalmente renovadas para garantizar un funcionamiento fiable y eficiente.

Todos los componentes eléctricos tienen alimentación DC, mejorando la eficiencia y contribuyendo al ahorro de energía. El consumo de energía de la unidad exterior en Stand-By es de tan sólo 3,5w.

Hasta 18 sensores informan y garantizan el estado de todas las partes del circuito refrigerante. Compresor inverter tipo rotativo en los modelos con refrigerante R32 y tipo scroll con inyección de vapor en los modelos con refrigerante R410A.

Super Link

El nuevo protocolo de comunicación integrado para la conexión entre las unidades exteriores e interiores, simplifica enormemente la instalación, ahorrando costes.

Presenta una mayor inmunidad a las interferencias y garantiza una comunicación más estable, no tiene polaridad, la longitud máxima de cable puede llegar hasta los 2000m y permite que el sistema siga funcionando incluso cuando una de las unidades interiores no esté conectada a la alimentación.

Adicionalmente, permite más tipos de conexionado de las unidades interiores, no sólo el tradicional, sino que también permite conexión en árbol, estrella o anillo, aumentando la flexibilidad de instalación.



Confort y fiabilidad

Gracias al desescarche inteligente, la unidad calcula el tiempo requerido para el desescarche basado en el estado real del sistema, eliminando así las pérdidas de calor debido a desescarches innecesarios.

Posibilidad de calentamiento continuo, incluso durante el ciclo de recuperación de aceite que no necesita pasar a modo refrigeración durante el proceso, lo que mejora la sensación de confort (se activa a través del menú).

Cambio automático de modo calefacción /refrigeración para alcanzar la temperatura objetivo (disponible en el modo de cambio de prioridad). Diez modos de prioridad diferentes para adaptarse a cualquier necesidad.

Bajos niveles de ruido gracias a ventiladores inverter de corriente continua con opción de modo silencioso (hasta 5 niveles en los modelos de un único ventilador y 15 niveles en los modelos de dos ventiladores).

Flexibilidad y facilidad de instalación

La longitud total de tuberías de hasta 560m (300m en modelos hasta 18kW), y el ratio de combinación hasta 160% en las unidades hasta 18kW (130% en el resto) permiten adaptarse a las necesidades de cada instalación.

La unidad exterior de un único ventilador tiene una presión estática disponible de hasta 35Pa, flexibilizando así las condiciones de instalación.

El direccionamiento automático de las unidades interiores simplifica y ahorra tiempo de instalación.

La recogida automática de refrigerante en la unidad exterior o en la interior, permiten labores de mantenimiento más fáciles y eficientes. La posibilidad de desescarche y recuperación de aceite manual, reduce los tiempos de intervención.

Todas las unidades exteriores incluyen entrada de alarma de incendios, que permite parar el sistema inmediatamente, y salida de alarma que en caso de un desvío en el normal funcionamiento del sistema, informan al técnico de la necesidad de una intervención.

Amplios límites de funcionamiento

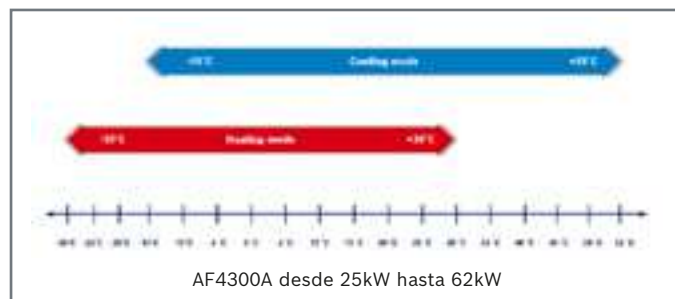

Conexión de unidades interiores

La nueva gama de unidades interiores AF2, esta especialmente dedicada a su integración con unidades exteriores de la gama AF4300 y pueden conectarse tanto a unidades exteriores con refrigerante R32 como a las que funcionan con R410A. Una única unidad exterior permite la conexión de hasta 36 unidades interiores según modelos lo que permite dejar mucho más espacio disponible debido al menor número de unidades exteriores.

Producto	Cantidad máxima de unidades interiores
AF4300A 8-1	5
AF4300A 10-1	6
AF4300A 12-1/3	8
AF4300A 14-1/3	10
AF4300A 16-1/3	11
AF4300A 18-1/3	12
AF4300A 25-3	13

Producto	Cantidad máxima de unidades interiores
AF4300A 28-3	16
AF4300A 33-3	19
AF4300A 40-3	23
AF4300A 45-3	26
AF4300A 50-3	29
AF4300A 56-3	33
AF4300A 62-3	36

Longitudes de tuberías y distancias permitidas

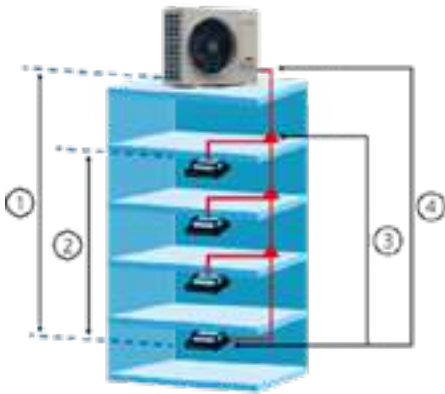

AF4300A - Límites de tubería (m)			8,10 kW	12, 14, 16, 18 kW
Longitud de tubos	Longitud total de tubos real		150	300
	Longitud máx. entre la U. ext. y la U. int. más alejada	Real	50	100
		Equivalente	60	120
Longitud máx. entre el primer derivador y la U. int. más alejada		30	40	
Desnivel	Desnivel entre la U. int. y la U. ext.	U. ext. arriba	30	50
		U. ext. abajo	20	40
Desnivel entre unidades interiores		15	15	

- ① El desnivel entre la U. ext. y la U. int. es como máximo 50 m (U. ext. arriba).
- ② El desnivel entre unidades interiores es de máximo 15 m.
- ③ La longitud máxima entre el primer derivador y la unidad interior más alejada es de 40 m.
- ④ La longitud más larga de tubo es de 120 m.

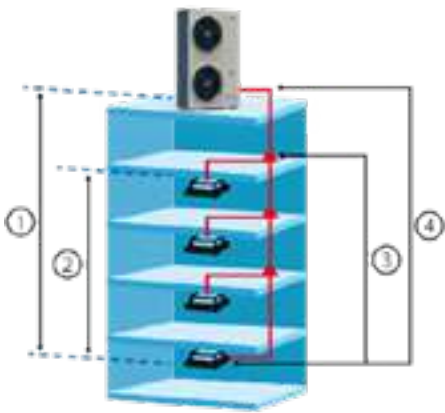

AF4300A - Límites de tubería (m)			25 a 62 kW
Longitud total de tubos real ¹⁾			560
Longitud de tubos máxima	Longitud máx. de tubos entre la U. ext. y la U. int. más alejada	Real	150
		Equivalente	175
Longitud máxima entre el primer derivador y la U. int. más alejada			40 (90) ²⁾
Desnivel	Desnivel entre la U. int. y la U. ext.	U. ext. arriba	50
		U. ext. abajo	40
Desnivel entre unidades interiores			30

- 1) La longitud de tubería total es igual a la longitud de todas las tuberías de líquido o todas las tuberías de gas.
- 2) Condicional: la diferencia entre la longitud máxima de tubería desde la unidad exterior a la unidad interior más cercana y más alejada debe ser inferior a 40 m.

- ① El desnivel entre la U. ext. y la U. int. es como máximo 50 m (U. ext. arriba).
- ② El desnivel entre unidades interiores es de máximo 30 m.
- ③ La longitud máxima entre el primer derivador y la unidad interior más alejada es de 40 m.
- ④ La longitud más larga de tubo es de 150 m.

Modelo	Referencia	Potencia (kW)	PVP ⁽¹⁾ (€)
AF4300A 8-1	7733702217	7,2	3.730
AF4300A 10-1	7733702218	9	4.680
AF4300A 12-1	7733702219	12,3	5.650
AF4300A 14-1	7733702220	14	6.050
AF4300A 16-1	7733702221	15,5	6.365
AF4300A 18-1	7733702222	17,5	7.260
AF4300A 12-3	7733702223	12,3	5.895
AF4300A 14-3	7733702224	14	6.050
AF4300A 16-3	7733702225	15,5	6.365
AF4300A 18-3	7733702226	17,5	7.260
AF4300A 25-3	7733702227	25,2	9.120
AF4300A 28-3	7733702228	28	9.850
AF4300A 33-3	7733702229	33,5	12.025
AF4300A 40-3	7733702230	40	13.800
AF4300A 45-3	7733702231	45	15.350
AF4300A 50-3	7733702232	50,4	17.050
AF4300A 56-3	7733702233	56	19.000
AF4300A 62-3	7733702234	61,5	20.780

(1) Precio base de venta. IVA no incluido.

AF4300A unidades exteriores

Datos técnicos			AF4300A 8-1	AF4300A 10-1	AF4300A 12-1 / AF4300A 12-3	AF4300A 14-1 / AF4300A 14-3	AF4300A 16-1 / AF4300A 16-3
Alimentación	V/Ph/Hz		220-240/1/50	220-240/1/50	220-240/1/50 380-415/3/50	220-240/1/50 380-415/3/50	220-240/1/50 380-415/3/50
Frío	Potencia	kW	7,2	9	12,3	14	15,5
	Consumo	kW	1,95	2,77	3,73	4,67	5,34
	EER		3,7	3,09	3,41	2,92	3,0
	SEER		5,8	5,7	7,8	7,4	7,35
	Clasificación energética		A+	A+	-	-	-
Calor	Potencia diseño / máx	kW	7,2/9	9/10,8	12,3 / 14	14 / 16	15,5 / 17,5
	Consumo (A potencia diseño / potencia max)	kW	1,8/2,5	2,31/3,18	2,86 / 3,59	3,29 / 4,21	3,73 / 4,73
	COP (A potencia diseño / potencia max)		4/3,6	3,87 / 3,4	4,27 / 3,9	4,21 / 3,8	4,12 / 3,7
	SCOP		3,8	3,8	4,9	4,8	4,7
	Clasificación energética		A	A	-	-	-
Unidades interiores instaladas	Ratio exteriores	%	50-160	50-160	50-160	50-160	50-160
	Cantidad máxima		5	6	8	10	11
Nivel de presión sonora	db(A)		53	53	55	56	56
Conexiones de tubos	Tubo de líquido	mm	Φ9,5	Φ9,5	Φ9,5	Φ9,5	Φ9,5
	Tubo de gas	mm	Φ15,9	Φ15,9	Φ15,9	Φ15,9	Φ15,9
Motor del ventilador	Tipo		DC Inverter	DC Inverter	DC Inverter	DC Inverter	DC Inverter
	Cantidad		1	1	1	1	1
	Caudal de aire	m ³ /h	5.200	5200	5000	5000	5000
	Potencia del motor	W	200	200	200	200	200
	Presión estática	Pa	0-35	0-35	0-35	0-35	0-35
Compresor	Tipo		Rotativo DC Inverter				
	Cantidad		1	1	1	1	1
	Aceite		FW68S	FW68S	FW68S	FW68S	FW68S
Dimensiones netas (LxAxP)	mm	1038x864x409	1038x864x409	1038x864x409	1038x864x409	1038x864x409	
Dimensiones brutas (LxAxP)	mm	1120x980x560	1120x980x560	1120x980x560	1120x980x560	1120x980x560	
Peso neto	kg	77	77	94	94	94	
Peso bruto	kg	88	88	105	105	105	
Límites de funcionamiento	Frío	°C	-15-52	-15-52	-15-52	-15-52	-15-52
	Calor	°C	-20-30	-20-30	-20-30	-20-30	-20-30
Datos relacionados con el reglamento de gases fluorados de la UE 517/2014							
Información medioambiental				Contiene gases fluorados de efecto invernadero			
Tipo de refrigerante			R32	R32	R32	R32	R32
Índice GWP	Calentamiento global	kgCO ₂ -eq	675	675	675	675	675
Carga de fábrica		kg	2	2	2,85	2,85	2,85
Volumen de carga refrigerante		tCO ₂ -eq	1350	1350	1924	1924	1924
Diseño circuito de refrigeración				No sellado herméticamente			

AF4300A unidades exteriores





Datos técnicos			AF4300A 18-1 / AF4300A 18-3	AF4300A 25-3	AF4300A 28-3	AF4300A 33-3	AF4300A 40-3
Alimentación	V/Ph/Hz		220-240/1/50 380-415/3/50	380-415/3/50	380-415/3/50	380-415/3/50	380-415/3/50
Frío	Potencia	kW	17,5	25,2	28	33,5	40
	Consumo	kW	6,46	7,6	9,1	11,6	15,7
	EER		2,71	3,3	3,09	2,90	2,54
	SEER		7,1	7,10	6,80	6,38	6,23
	Clasificación energética		-	-	-	-	-
Calor	Potencia diseño / máx	kW	17,5 / 19,5	25,2 / 27	28 / 31,5	33,5 / 37,5	40 / 45
	Consumo (A potencia diseño / potencia max)	kW	4,49 / 5,57	6,1 / 7,8	7 / 9,5	9,1 / 11,5	11,7 / 14,6
	COP (A potencia diseño / potencia max)		4 / 3,5	4,1 / 3,47	4,02 / 3,3	3,68 / 3,25	3,42 / 3,09
	SCOP		4,8	4,15	4,10	4,11	4,00
	Clasificación energética		-	-	-	-	-
Unidades interiores instaladas	Ratio exteriores	%	50-160	50-130	50-130	50-130	50-130
	Cantidad máxima		12	13	16	19	23
Nivel de presión sonora	db(A)		58	56	57	58	59
Conexiones de tubos	Tubo de líquido	mm	Φ9,5	Φ12,7	Φ12,7	Φ12,7	Φ12,7
	Tubo de gas	mm	Φ15,9	Φ25,4	Φ25,4	Φ25,4	Φ25,4
Motor del ventilador	Tipo		DC Inverter	DC Inverter	DC Inverter	DC Inverter	DC Inverter
	Cantidad		1	2	2	2	2
	Caudal de aire	m ³ /h	5500	11.800	12.500	12.500	12.500
	Potencia del motor	W	200	200x2	200x2	200x2	200x2
	Presión estática	Pa	0-35	0-20	0-20	0-20	0-20
Compresor	Tipo		Rotativo DC Inverter	Scroll DC Inverter			
	Cantidad		1	1	1	1	1
	Aceite		FW68S	FVC68D	FVC68D	FVC68D	FVC68D
Dimensiones netas (LxAxP)	mm	1038x864x409	1130x1760x580	1130x1760x580	1130x1760x580	1130x1760x580	
Dimensiones brutas (LxAxP)	mm	1120x980x560	1210x1916x597	1210x1916x597	1210x1916x597	1210x1916x597	
Peso neto	kg	94	177	177	180	187	
Peso bruto	kg	105	191	191	194	201	
Límites de funcionamiento	Frío	°C	-15-52	-15-55	-15-55	-15-55	-15-55
	Calor	°C	-20-30	-30-30	-30-30	-30-30	-30-30
Datos relacionados con el reglamento de gases fluorados de la UE 517/2014							
Información medioambiental				Contiene gases fluorados de efecto invernadero			
Tipo de refrigerante			R32	R410A	R410A	R410A	R410A
Índice GWP	Calentamiento global	kgCO ₂ -eq	675	2088	2088	2088	2088
Carga de fábrica		kg	2,85	6,1	6,1	6,4	7,4
Volumen de carga refrigerante		tCO ₂ -eq	1924	12.737	12.737	13.363	15.451
Diseño circuito de refrigeración	No sellado herméticamente						

AF4300A unidades exteriores

Datos técnicos			AF4300A 45-3	AF4300A 50-3	AF4300A 56-3	AF4300A 62-3
Alimentación	V/Ph/Hz		380-415/3/50	380-415/3/50	380-415/3/50	380-415/3/50
Frío	Potencia	kW	45	50	56	61,5
	Consumo	kW	16,0	19,5	22,9	28,1
	EER		2,82	2,57	2,45	2,19
	SEER		6,15	6,08	5,95	5,80
	Clasificación energética		-	-	-	-
Calor	Potencia diseño / máx	kW	45 / 50	50 / 56,5	56 / 63	61,5 / 69
	Consumo (A potencia diseño / potencia max)	kW	12,2 / 15,7	13,7 / 18,1	15,5 / 20,3	18,8 / 22,5
	COP (A potencia diseño / potencia max)		3,68 / 3,19	3,65 / 3,12	3,62 / 3,1	3,28 / 3,07
	SCOP		4,10	4,15	4,07	4,00
	Clasificación energética		-	-	-	-
Unidades interiores instaladas	Ratio exteriores	%	50-130	50-130	50-130	50-130
	Cantidad máxima		26	29	33	36
Nivel de presión sonora	db(A)		60	61	61	62
Conexiones de tubos	Tubo de líquido	mm	Φ15,9	Φ15,9	Φ15,9	Φ15,9
	Tubo de gas	mm	Φ28,6	Φ28,6	Φ28,6	Φ28,6
Motor del ventilador	Tipo		DC	DC	DC	DC
	Cantidad		2	2	2	2
	Caudal de aire	m ³ /h	18.500	20.000	18.500	19.000
	Potencia del motor	W	560x2	560x2	560x2	560x2
	Presión estática	Pa	0-20	0-20	0-20	0-20
Compresor	Tipo	Scroll DC inverter				
	Cantidad		1	1	1	1
	Aceite		FVC68D	FVC68D	FVC68D	FVC68D
Dimensiones netas (LxAxP)	mm	1250x1760x580	1250x1760x580	1250x1760x580	1250x1760x580	
Dimensiones brutas (LxAxP)	mm	1330x1916x597	1330x1916x597	1330x1916x597	1330x1916x597	
Peso neto	kg	214	214	234	234	
Peso bruto	kg	229	229	249	249	
Límites de funcionamiento	Frío	°C	-15-55	-15-55	-15-55	-15-55
	Calor	°C	-30-30	-30-30	-30-30	-30-30
Datos relacionados con el reglamento de gases fluorados de la UE 517/2014						
Información medioambiental	Contiene gases fluorados de efecto invernadero					
Tipo de refrigerante			R410A	R410A	R410A	R410A
Índice GWP	Calentamiento global	kgCO ₂ -eq	2088	2088	2088	2088
Carga de fábrica		kg	8	8	8,5	8,5
Volumen de carga refrigerante		tCO ₂ -eq	16.704	16.704	17.748	17.748
Diseño circuito de refrigeración	No sellado herméticamente					

Unidades interiores AF2

Específicamente para la gama de unidades exteriores de mini VRF AF4300A, Bosch pone a su disposición la gama de unidades interiores AF2, para ser combinada con las unidades exteriores tanto con refrigerante R32 como con refrigerante R410A.





Tipo de Unidades Interiores	1.5 kW	2.2 kW	2.8 kW	3.6 kW	4.5 kW	5.6 kW	6.3 kW	7.1 kW	8.0 kW	9.0 kW	10.0 kW	11.2 kW	12.5 kW	14.0 kW	16.0 kW	
Cassette de 4 Vías																
	AF2-4CC	●	●	●	●	●	●									
Cassette de 4 Vías																
	AF2-4CR			●	●	●	●		●	●	●	●	●		●	
Conducto																
	AF2-DL	●	●	●	●	●	●		●	●	●		●			
Conducto																
	AF2-DM	●	●	●	●	●	●		●	●	●		●	●	●	●
Mural																
	AF2-W	●	●	●	●	●	●		● ¹⁾	● ¹⁾						

1) Disponible a partir de principios del tercer trimestre de 2024.

Air Flux 4300 - Unidades interiores cassette

AF2-4CC



-  Reinicio automático
-  Bomba de condensados integrada
-  Motor ventilador tipo DC
-  Ventilador de 7 velocidades
-  Válvula de expansión electrónica incluida

- ▶ Funciones disponibles: Control independiente de lamas para un mejor confort, optimización por ausencia, limpieza de techo.
- ▶ Conexión externa on/off, 12v.
- ▶ Filtro lavable clase G1. Filtro opcional clase F6.
- ▶ Conexión a a la unidad exterior con el nuevo protocolo de comunicación Super Link (M1-M2)
- ▶ Conexión D1-D2 sólo para control de grupo.
- ▶ La unidad se suministra sin ningún control individual. Opcional control cableado ARC C/H-2 ó control infrarrojo ARC C IR-2.

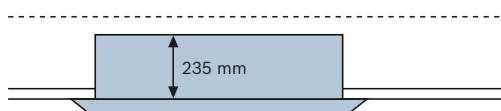
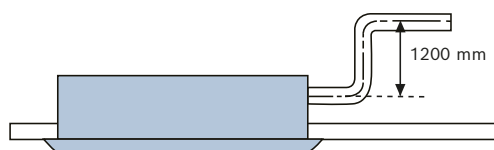

Altura reducida. 23,5 cm para todos los modelos

Con tan sólo 23,5cm de altura para toda la gama, la unidad interior precisa de muy poco espacio de falso techo y por tanto flexibiliza las opciones de instalación.



Optimización durante ausencia

Mediante un sensor de detección de presencia de radar de onda milimétrica, el control apaga o enciende la unidad interior automáticamente según el local este o no ocupado, minimizando así el costo de energía. Los límites de consigna se pueden definir en el control de habitación.

Bomba de condensados incluida

La bomba de evacuación de condensados viene integrada de serie y alcanza una altura de 1200mm.



Diseño compacto y nuevo panel de flujo de aire 360°

Las dimensiones de la unidad interior permiten su integración coincidiendo con la loseta del falso techo. Además de eso, el nuevo panel de flujo de aire 360°, garantiza un área de flujo de aire un 20% mayor y una mayor distribución de temperatura y por lo tanto, garantiza un mayor confort.



Entrada de aire nuevo y subducto

La unidad interior tiene la opción de conexión de un conducto para entrada de aire nuevo y también posibilidad de conexión de un subducto para climatizar con la misma unidad interior un pequeño espacio próximo.

Modelo	Unidad	Referencia	PVP ⁽¹⁾ (€)
AF2-4CC 15-1 P	Unidad interior	7733702235	1.160
AF2-4CC 22-1 P	Unidad interior	7733702236	1.170
AF2-4CC 28-1 P	Unidad interior	7733702237	1.225
AF2-4CC 36-1 P	Unidad interior	7733702238	1.275
AF2-4CC 45-1 P	Unidad interior	7733702239	1.365
AF2-4CC 56-1 P	Unidad interior	7733702240	1.375
AF2-4CC 63-1 P	Unidad interior	7733702241	1.460
AF2-P 4CC	Panel	7733702242	340

(1) Precio base de venta. IVA no incluido.

AF2-4CC - Unidades interiores cassette





Modelo		AF2-4CC 15-1 P	AF2-4CC 22-1 P	AF2-4CC 28-1 P	AF2-4CC 36-1 P	AF2-4CC 45-1 P	AF2-4CC 56-1 P	AF2-4CC 63-1 P	
Alimentación	V/Ph/Hz	220-240/1/50	220-240/1/50	220-240/1/50	220-240/1/50	220-240/1/50	220-240/1/50	220-240/1/50	
	kW	1,5	2,2	2,8	3,6	4,5	5,6	6,3	
Frío ¹⁾	kcal/h	1.290	1.892	2.408	3.096	3.870	4.816	5.418	
	Btu/h	5.120	7.509	9.556	12.287	15.359	19.113	21.502	
	kW	1,8	2,4	3,2	4	5	6,3	7,1	
Calor ²⁾	kcal/h	1.548	2.064	2.752	3.440	4.300	5.418	6.106	
	Btu/h	6.143	8.191	10.922	13.652	17.065	21.502	24.232	
	kW	1,8	2,4	3,2	4	5	6,3	7,1	
Consumo	Frío	W	14	14	16	18	25	35	50
	Calor	W	14	14	16	18	25	35	50
Caudal de aire (0 Pa. Ajuste por defecto) ³⁾	m ³ /h	450/ 425/ 400/ 370/ 345/ 320/ 295		510/ 480/ 455/ 425/ 395/ 370/ 340	530/ 500/ 470/ 440/ 405/ 375/ 345	640/ 605/ 570/ 530/ 495/ 460/ 425	810/ 765/ 720/ 670/ 625/ 580/ 535	905/ 855/ 805/ 755/ 705/ 655/ 605	
Nivel de presión sonora (0 Pa. Ajuste por defecto) ⁴⁾	dB(A)	29/ 28/ 27/ 27/ 26/ 26/ 25		30/ 29/ 28/ 27/ 26/ 26/ 25	31/ 30/ 29/ 28/ 27/ 26/ 25,5	36,5/ 35/ 33/ 31/ 29/ 28/ 26,5	39/ 38/ 37/ 36/ 35/ 34/ 32	43/ 42/ 40/ 38/ 36/ 35/ 33,5	
Caudal de aire (30Pa) ³⁾	m ³ /h	670/ 630/ 590/ 549/ 509/ 470/ 435		690/ 649/ 610/ 565/ 525/ 485/ 450	730/ 685/ 640/ 599/ 555/ 510/ 475	810/ 760/ 715/ 665/ 615/ 570/ 530	920/ 865/ 810/ 755/ 700/ 645/ 600	1.020/ 960/ 900/ 835/ 775/ 715/ 665	
Nivel de presión sonora (30Pa) ⁴⁾	dB(A)	38/ 36/ 34/ 33/ 31/ 27/ 26		39/ 37/ 36/ 33/ 32/ 29/ 27	40/ 38/ 36/ 34/ 32/ 29/ 27	43/ 41/ 39/ 37/ 35/ 32/ 30	45/ 43/ 41/ 39/ 37/ 34/ 32	48/ 46/ 44/ 42/ 40/ 38/ 35	
Refrigerante	Tipo	R-410A / R32							
	Método de control	EXV - Válvula de expansión electrónica							
Unidad	Dimensiones netas (LxAxP)	mm							575x235x638
	Dimensiones brutas (LxAxP)	mm							690x285x690
	Peso neto/Bruto	kg		13/15		14/16		15/17	
Panel	Dimensiones netas (LxAxP)	mm							620x65x620
	Dimensiones brutas (LxAxP)	mm							680x80x665
	Peso neto/Bruto	kg							2,4/3,2
Conexiones de tubos	L (abocardado)	mm-pulg.	Φ6.35-1/4"	Φ6.35-1/4"	Φ6.35-1/4"	Φ6.35-1/4"	Φ6.35-1/4"	Φ6.35-1/4"	Φ9.52-3/8"
	G (abocardado)	mm-pulg.	Φ12.7- 1/2"	Φ12.7- 1/2"	Φ12.7- 1/2"	Φ12.7- 1/2"	Φ12.7- 1/2"	Φ12.7- 1/2"	Φ15.9- 5/8"
	Tubo de drenaje	mm	OD Φ25	OD Φ25	OD Φ25	OD Φ25	OD Φ25	OD Φ25	OD Φ25

- Notas:**
- 1) Temperatura interior 27°C BS, 19°C BH; Temperatura exterior 35°C BS; Longitud equivalente de tubería de refrigerante 5m con desnivel 0.
 - 2) Temperatura interior 20°C BS; Temperatura exterior 7°C BS, 6°C BH; Longitud equivalente de tubería de refrigerante 5m con desnivel 0.
 - 3) La velocidad del ventilador y el caudal de aire van desde la velocidad más alta hasta la más baja, en total, 7 velocidades para cada modelo
 - 4) El nivel de presión sonora va del nivel más alto al más bajo, un total de 7 niveles para cada modelo. Se mide 1,5 m por debajo de la unidad en una cámara semi-anechoica.

Air Flux 4300 - Unidades interiores cassette

AF2-4CR



-  Reinicio automático
-  Bomba de condensados integrada
-  Motor ventilador tipo DC
-  Ventilador de 7 velocidades
-  Válvula de expansión electrónica incluida

- ▶ Funciones disponibles: Control independiente de lamas para un mejor confort, optimización por ausencia, limpieza de techo.
- ▶ Conexión externa on/off, 12v.
- ▶ Filtro lavable clase G1. Filtro opcional clase F6 ó clase G3.
- ▶ Conexión a la unidad exterior con el nuevo protocolo de comunicación Super Link (M1-M2)
- ▶ Conexión D1-D2 sólo para control de grupo.
- ▶ La unidad se suministra sin ningún control individual. Opcional control cableado ARC C/H-2 ó control infrarrojo ARC C IR-2.

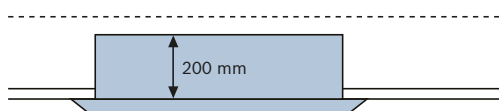
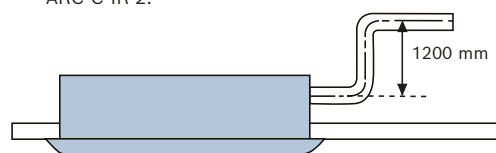

Altura reducida. Sólo 20cm en los modelos hasta 5,6kW

Con tan sólo 20cm de altura en los modelos hasta 5,6kW la unidad interior tiene un diseño especialmente compacto.



Optimización durante ausencia

Mediante un sensor de detección de presencia de radar de onda milimétrica, el control apaga o enciende la unidad interior automáticamente según el local este o no ocupado, minimizando así el costo de energía. Los límites de consigna se pueden definir en el control de habitación.

Bomba de condensados incluida

La bomba de evacuación de condensados viene integrada de serie y alcanza una altura de 1200mm.



Panel de flujo de aire 360°

El panel de flujo de aire 360°, garantiza un área de flujo de aire un 20% mayor y una mayor distribución de temperatura que los modelos tradicionales y por lo tanto, garantiza un mayor confort.



Entrada de aire nuevo y subducto

La unidad interior tiene la opción de conexión de un conducto para entrada de aire nuevo y también posibilidad de conexión de un subducto para climatizar con la misma unidad interior un pequeño espacio próximo.

Modelo	Unidad	Referencia	PVP ⁽¹⁾ (€)
AF2-4CR 28-1 P	Unidad interior	7733702243	1.150
AF2-4CR 36-1 P	Unidad interior	7733702244	1.200
AF2-4CR 45-1 P	Unidad interior	7733702245	1.450
AF2-4CR 56-1 P	Unidad interior	7733702246	1.530
AF2-4CR 71-1 P	Unidad interior	7733702247	1.705
AF2-4CR 80-1 P	Unidad interior	7733702248	1.850
AF2-4CR 90-1 P	Unidad interior	7733702249	1.985
AF2-4CR 100-1 P	Unidad interior	7733702250	2.200
AF2-4CR 112-1 P	Unidad interior	7733702251	2.300
AF2-4CR 140-1 P	Unidad interior	7733702252	2.670
AF2-P 4CR	Panel	7733702253	485

(1) Precio base de venta. IVA no incluido.

AF2-4CR - Unidades interiores cassette

Modelo		AF2-4CR 28-1 P	AF2-4CR 36-1 P	AF2-4CR 45-1 P	AF2-4CR 56-1 P	AF2-4CR 71-1 P	
Alimentación	V/Ph/Hz	220-240/1/50	220-240/1/50	220-240/1/50	220-240/1/50	220-240/1/50	
	kW	2,8	3,6	4,5	5,6	7,1	
Frío ¹⁾	kcal/h	2408	3096	3870	4816	6106	
	Btu/h	9556	12.287	15.359	19.113	24.232	
Calor ²⁾	kW	3,2	4	5	6,3	8	
	kcal/h	2752	3440	4300	5418	6880	
	Btu/h	10.922	13.652	17.065	21.502	27.304	
Consumo	Frío	W	17	17	23	23	31
	Calor	W	17	17	23	23	31
Caudal de aire ³⁾	m ³ /h	790/ 740/ 691/ 641/ 591/ 542/ 492		840/ 787/ 733/ 680/ 626/ 573/ 519	840/ 791/ 741/ 692/ 642/ 593/ 543	1000/ 943/ 886/ 829/ 772/ 715/ 658	
Nivel de presión sonora ⁴⁾	dB(A)	30/ 29/ 28/ 27,5/ 27/ 26/ 25		33/ 32/ 31/ 30/ 29/ 28/ 27	33/ 32/ 31/ 30/ 29/ 28/ 27	37/ 36/ 34/ 33/ 32/ 30/ 29	
Refrigerante	Tipo	R-410A / R32					
	Método de control	EXV - Válvula de expansión electrónica.					
Unidad	Dimensiones netas (LxAxP)	mm	840x204x840			840x246x840	
	Dimensiones brutas (LxAxP)	mm	940x250x940			940x295x940	
	Peso neto/ Bruto	kg	18/20,5	18/20,5	19,5/22	19,5/22	22/24,5
Panel	Dimensiones netas (LxAxP)	mm	950x50x950				
	Dimensiones brutas (LxAxP)	mm	1020x90x1020				
	Peso neto/ Bruto	kg	5,8/7,6				
Conexiones de tubos	L (abocardado)	mm-pulg.	Φ6.35-1/4"	Φ6.35-1/4"	Φ6.35-1/4"	Φ6.35-1/4"	Φ9.52-3/8"
	G (abocardado)	mm-pulg.	Φ12.7- 1/2"	Φ12.7- 1/2"	Φ12.7- 1/2"	Φ12.7- 1/2"	Φ15.9- 5/8"
	Tubo de drenaje	mm	OD Φ25	OD Φ25	OD Φ25	OD Φ25	OD Φ25

Notas:

1) Temperatura interior 27°C BS, 19°C BH; Temperatura exterior 35°C BS; Longitud equivalente de tubería de refrigerante 5m con desnivel 0.

2) Temperatura interior 20°C BS; Temperatura exterior 7°C BS, 6°C BH; Longitud equivalente de tubería de refrigerante 5m con desnivel 0.

3) La velocidad del ventilador y el caudal de aire van desde la velocidad más alta hasta la más baja, en total, 7 velocidades para cada modelo.

4) El nivel de presión sonora va del nivel más alto al más bajo, un total de 7 niveles para cada modelo. Se mide 1,5 m por debajo de la unidad en una cámara semi-anechoica.

AF2-4CR - Unidades interiores cassette

Modelo		AF2-4CR 80-1 P	AF2-4CR 90-1 P	AF2-4CR 100-1 P	AF2-4CR 112-1 P	AF2-4CR 140-1 P	
Alimentación	V/Ph/Hz	220-240/1/50	220-240/1/50	220-240/1/50	220-240/1/50	220-240/1/50	
	kW	8	9	10	11,2	14	
Frío ¹⁾	kcal/h	6880	7740	8600	9632	12.040	
	Btu/h	27.304	30.717	34.130	38.226	47.782	
Calor ²⁾	kW	9	10	11,2	12,5	16	
	kcal/h	7740	8600	9632	10.750	13.760	
	Btu/h	30.717	34.130	38.226	42.663	54.608	
Consumo	Frío	W	41	43	54	61	89
	Calor	W	41	43	54	61	89
Caudal de aire ³⁾	m ³ /h	1330/ 1239/ 1148/ 1057/ 965/ 874/ 783		1445/ 1363/ 1282/ 1200/ 1118/ 1037/ 955	1600/ 1497/ 1393/ 1290/ 1186/ 1083/ 979	1730/ 1624/ 1518/ 1412/ 1306/ 1200/ 1094	
Nivel de presión sonora ⁴⁾	dB(A)	38/ 37/ 35/ 34/ 32/ 31/ 29		39/ 38/ 37/ 36/ 35/ 34/ 33	41/ 40/ 38/ 37/ 36/ 34/ 33	43/ 42/ 40/ 39/ 37/ 36/ 34	
Refrigerante	Tipo	R-410A / R32					
	Método de control	EXV - Válvula de expansión electrónica.					
Unidad	Dimensiones netas (LxAxP)	mm	840x246x840	840x246x840	840x288x840	840x288x840	840x288x840
	Dimensiones brutas (LxAxP)	mm	940x295x940	940x295x940	940x335x940	940x335x940	940x335x940
	Peso neto/ Bruto	kg	22/24,5	22/24,5	24/26,5	24/26,5	26,5/29
Panel	Dimensiones netas (LxAxP)	mm	950x50x950	950x50x950	950x50x950	950x50x950	950x50x950
	Dimensiones brutas (LxAxP)	mm	1020x90x1020	1020x90x1020	1020x90x1020	1020x90x1020	1020x90x1020
	Peso neto/ Bruto	kg	5,8/7,6	5,8/7,6	5,8/7,6	5,8/7,6	5,8/7,6
Conexiones de tubos	L (abocardado)	mm-pulg.	Φ9.52-3/8"	Φ9.52-3/8"	Φ9.52-3/8"	Φ9.52-3/8"	Φ9.52-3/8"
	G (abocardado)	mm-pulg.	Φ15.9- 5/8"	Φ15.9- 5/8"	Φ15.9- 5/8"	Φ15.9- 5/8"	Φ15.9- 5/8"
	Tubo de drenaje	mm	OD Φ25	OD Φ25	OD Φ25	OD Φ25	OD Φ25

Notas:

- 1) Temperatura interior 27°C BS, 19°C BH; Temperatura exterior 35°C BS; Longitud equivalente de tubería de refrigerante 5m con desnivel 0.
- 2) Temperatura interior 20°C BS; Temperatura exterior 7°C BS, 6°C BH; Longitud equivalente de tubería de refrigerante 5m con desnivel 0.
- 3) La velocidad del ventilador y el caudal de aire van desde la velocidad más alta hasta la más baja, en total, 7 velocidades para cada modelo.
- 4) El nivel de presión sonora va del nivel más alto al más bajo, un total de 7 niveles para cada modelo. Se mide 1,5 m por debajo de la unidad en una cámara semi-anecoica.



Air Flux 4300 - Unidades interiores conductos baja silueta

AF2-DL



Reinicio automático



Conectable a conducto



Bomba de condensados integrada



Motor ventilador tipo DC



Ventilador de 7 velocidades



Válvula de expansión electrónica incluida

- ▶ Función de ajuste automático de la presión estática disponible.
- ▶ Conexión externa on/off, 12v.
- ▶ Filtro lavable clase G1. Filtro opcional clase F6.
- ▶ Conexión a a la unidad exterior con el nuevo protocolo de comunicación Super Link (M1-M2).
- ▶ Conexión D1-D2 sólo para control de grupo.
- ▶ La unidad se suministra sin ningún control individual. Opcional control cableado ARC C/H-2 ó control infrarrojo ARC C IR-2 (añadiendo el accesorio necesario AF2-DBB).



Diseño ultra compacto

La unidad interior tiene una altura de 199mm en la gama completa, ahorrando espacio y flexibilizando la instalación.

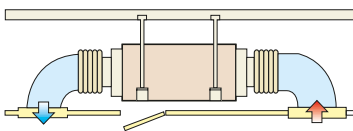

Toma de aire desde la parte trasera

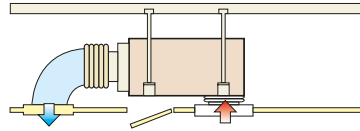

Toma de aire desde la parte inferior

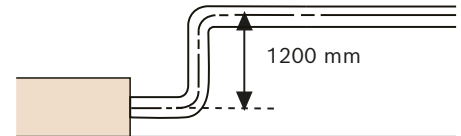

Retorno del aire configurable

Posibilidad de seleccionar en obra la posición del retorno de aire.



Bomba de condensados incluida

La bomba de evacuación de condensados viene integrada de serie y alcanza una altura de 1200mm.



Intercambiador en forma de C

La forma de C del intercambiador de la unidad interior permite un drenaje más rápido y evita la acumulación de polvo y suciedad.

Funcionamiento silencioso

El diseño optimizado del motor del ventilador, el intercambiador y el propio cuerpo de la unidad interior, le permite trabajar con unos niveles de ruido tan bajos, que pueden llegar hasta los 22dB(A) (valor del modelo de 1.5kW).

Modelo	Unidad	Referencia	PVP ⁽¹⁾ (€)
AF2-DL 15-1 P	Unidad interior	7733702254	1.020
AF2-DL 22-1 P	Unidad interior	7733702255	1.025
AF2-DL 28-1 P	Unidad interior	7733702256	1.070
AF2-DL 36-1 P	Unidad interior	7733702257	1.100
AF2-DL 45-1 P	Unidad interior	7733702258	1.280
AF2-DL 56-1 P	Unidad interior	7733702259	1.390
AF2-DL 71-1 P	Unidad interior	7733702260	1.455
AF2-DL 80-1 P	Unidad interior	7733702261	1.900
AF2-DL 90-1 P	Unidad interior	7733702262	2.000
AF2-DL 112-1 P	Unidad interior	7733702263	2.115
AF2-DBB	Display para el control con mando de infrarrojos	7733702289	135

(1) Precio base de venta. IVA no incluido.

AF2-DL - Unidades interiores conducto

Modelo		AF2-DL 15-1 P	AF2-DL 22-1 P	AF2-DL 28-1 P	AF2-DL 36-1 P	AF2-DL 45-1 P	
Alimentación	V/Ph/Hz	220-240/1/50	220-240/1/50	220-240/1/50	220-240/1/50	220-240/1/50	
	kW	1,5	2,2	2,8	3,6	4,5	
Frío ¹⁾	kcal/h	1290	1892	2408	3096	3870	
	Btu/h	5120	7509	9556	12.287	15.359	
	kW	1,8	2,6	3,2	4	5	
Calor ²⁾	kcal/h	1548	2150	2752	3440	4300	
	Btu/h	6143	8533	10.922	13.652	17.065	
	kW	1,8	2,6	3,2	4	5	
Consumo	Frío	W	21	22	28	31	43
	Calor	W	21	22	28	31	43
Caudal de aire ³⁾	m ³ /h	340/ 335/ 329/ 320/ 307/ 298/ 290	370/ 347/ 339/ 322/ 314/ 306/ 295	460/ 431/ 413/ 380/ 351/ 323/ 300	605/ 557/ 508/ 453/ 414/ 365/ 320	800/ 770/ 701/ 629/ 557/ 506/ 435	
Presión estática (ESP)	Pa	10-50 (Por defecto 10)					
Nivel de presión sonora ⁴⁾	dB(A)	27/ 26/ 25.5/ 24.5/ 23.5/ 22.5/ 22	28/ 27.5/ 26.5/ 25.5/ 24.5/ 23.5/ 22	30/ 29.5/ 28.5/ 27.5/ 26/ 24.5/ 22	30/ 29.5/ 28.5/ 27.5/ 26.5/ 25.5/ 25	33/ 32.5/ 32/ 30.5/ 29/ 27.5/ 26	
Refrigerante	Tipo	R-410A / R32					
	Método de control	EXV - Válvula de expansión electrónica					
Unidad	Dimensiones netas (LxAxP) ⁵⁾	mm	653x199x470	803x199x470	1.003x199x470		
	Dimensiones brutas (LxAxP)	mm	715x275x525	865x275x525	1.065x275x525		
	Peso neto/Bruto	kg	11,5/13,5	13/15,5	16,5/19,5		
Conexiones de tubos	L (abocardado)	mm-pulg.	Φ6.35-1/4"	Φ6.35-1/4"	Φ6.35-1/4"	Φ6.35-1/4"	
	G (abocardado)	mm-pulg.	Φ12.7- 1/2"	Φ12.7- 1/2"	Φ12.7- 1/2"	Φ12.7- 1/2"	
	Tubo de drenaje	mm	OD Φ25	OD Φ25	OD Φ25	OD Φ25	

Modelo		AF2-DL 56-1 P	AF2-DL 71-1 P	AF2-DL 80-1 P	AF2-DL 90-1 P	AF2-DL 112-1 P	
Alimentación	V/Ph/Hz	220-240/1/50	220-240/1/50	220-240/1/50	220-240/1/50	220-240/1/50	
	kW	5,6	7,1	8	9	11,2	
Frío ¹⁾	kcal/h	4816	6106	6880	7740	9632	
	Btu/h	19.113	24.232	27.304	30.717	38.226	
	kW	6,3	8	9	10	12,5	
Calor ²⁾	kcal/h	5418	6880	7740	8600	10.750	
	Btu/h	21.502	27.304	30.717	34.130	42.663	
	kW	6,3	8	9	10	12,5	
Consumo	Frío	W	58	65	108	108	128
	Calor	W	58	65	108	108	128
Caudal de aire ³⁾	m ³ /h	900/ 800/ 761/ 682/ 603/ 549/ 470	1145/ 1033/ 957/ 860/ 763/ 671/ 580	1400/ 1327/ 1249/ 1175/ 1095/ 1026/ 960	1400/ 1327/ 1249/ 1175/ 1095/ 1026/ 960	1620/ 1522/ 1433/ 1343/ 1254/ 1170/ 1080	
Presión estática (ESP)	Pa	10-50 (Por defecto 10)					
Nivel de presión sonora ⁴⁾	dB(A)	36/ 34.5/ 33.5/ 32.5/ 31/ 29/ 27	37/ 35/ 34/ 32.5/ 31/ 30/ 29	36.5/ 35.5/ 34/ 33/ 32/ 31.5/ 30.5	36.5/ 35.5/ 34/ 33/ 32/ 31.5/ 30.5	39.5/ 38/ 36.5/ 35/ 34/ 32.5/ 31.5	
Refrigerante	Tipo	R-410A / R32					
	Método de control	EXV - Válvula de expansión electrónica					
Unidad	Dimensiones netas (LxAxP) ⁵⁾	mm	1003x199x470	1203x199x470	1703x199x470		
	Dimensiones brutas (LxAxP)	mm	1065x275x525	1265x275x525	1755x255x525		
	Peso neto/Bruto	kg	16,5/19,5	20/23,5	28/32,5		
Conexiones de tubos	L (abocardado)	mm-pulg.	Φ6.35-1/4"	Φ9.52-3/8"	Φ9.52-3/8"	Φ9.52-3/8"	
	G (abocardado)	mm-pulg.	Φ12.7- 1/2"	Φ15.9- 5/8"	Φ15.9- 5/8"	Φ15.9- 5/8"	
	Tubo de drenaje	mm	OD Φ25	OD Φ25	OD Φ25	OD Φ25	

Notas:

- 1) Temperatura interior 27°C BS, 19°C BH; Temperatura exterior 35°C BS; Longitud equivalente de tubería de refrigerante 5m con desnivel 0.
- 2) Temperatura interior 20°C BS; Temperatura exterior 7°C BS, 6°C BH; Longitud equivalente de tubería de refrigerante 5m con desnivel 0.
- 3) La velocidad del ventilador y el caudal de aire van desde la velocidad más alta hasta la más baja, en total, 7 velocidades para cada modelo.
- 4) El nivel de presión sonora va del nivel más alto al más bajo, un total de 7 niveles para cada modelo. Se mide 1,5 m por debajo de la unidad en una cámara semi-anecoica.
- 5) Las dimensiones dadas son las dimensiones externas mayores de la unidad, incluyendo los elementos de sujeción.



Air Flux 4300 - Unidades interiores conductos de media presión y baja silueta

AF2-DM

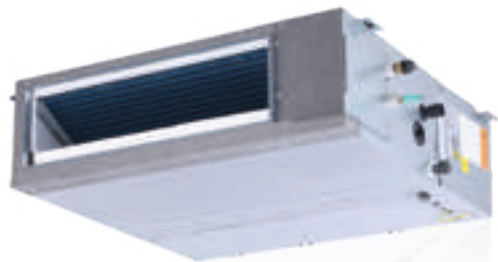

ARC C IR-2 (necesario AF2-DBB)

ARC C-2 / ARC H-2



Reinicio automático



Conectable a conducto



Bomba de condensados integrada



Motor ventilador tipo DC



Ventilador de 7 velocidades



Válvula de expansión electrónica incluida

- ▶ Presión estática disponible de hasta 160Pa. Función de ajuste automático de la presión estática disponible.
- ▶ Conexión externa on/off, 12v.
- ▶ Filtro lavable clase G1. Filtro opcional clase G3+H12 ó G3+F7
- ▶ Conexión a a la unidad exterior con el nuevo protocolo de comunicación Super Link (M1-M2).
- ▶ Conexión D1-D2 sólo para control de grupo.
- ▶ La unidad se suministra sin ningún control individual. Opcional control cableado ARC C/H-2 ó control infrarrojo ARC C IR-2 (añadiendo el accesorio necesario AF2-DBB).

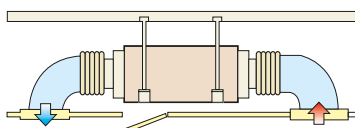

Toma de aire desde la parte trasera

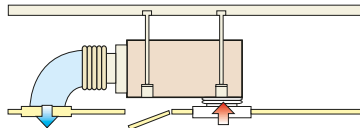

Toma de aire desde la parte inferior

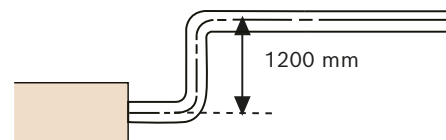

Retorno del aire configurable

Posibilidad de seleccionar en obra la posición del retorno de aire.

Bomba de condensados incluida

La bomba de evacuación de condensados viene integrada de serie y alcanza una altura de 1200mm.

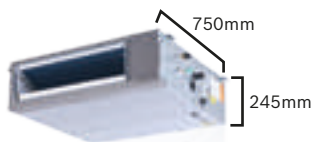

Unidad de conductos convencional



Nueva unidad de conductos AF2-DM

Elevada presión estática disponible en una unidad interior de altura reducida

Con una altura de tan sólo 245mm, la elevada presión disponible de hasta 160Pa hace que la unidad sea ideal para espacios estrechos y alargados. Especialmente en estos casos, puede reducir el número de unidades interiores instaladas.

Modelo	Unidad	Referencia	PVP ⁽¹⁾ (€)
AF2-DM 15-1 P	Unidad interior	7733702264	1.200
AF2-DM 22-1 P	Unidad interior	7733702265	1.230
AF2-DM 28-1 P	Unidad interior	7733702266	1.285
AF2-DM 36-1 P	Unidad interior	7733702267	1.340
AF2-DM 45-1 P	Unidad interior	7733702268	1.645
AF2-DM 56-1 P	Unidad interior	7733702269	1.675
AF2-DM 71-1 P	Unidad interior	7733702270	1.730
AF2-DM 80-1 P	Unidad interior	7733702271	2.000
AF2-DM 90-1 P	Unidad interior	7733702272	2.115
AF2-DM 112-1 P	Unidad interior	7733702273	2.215
AF2-DM 125-1 P	Unidad interior	7733702274	2.250
AF2-DM 140-1 P	Unidad interior	7733702275	2.325
AF2-DM 160-1 P	Unidad interior	7733702276	2.400
AF2-DBB	Display para el control con mando de infrarrojos	7733702289	135

(1) Precio base de venta. IVA no incluido.

AF2-DM - Unidades interiores conducto

Modelo		AF2-DM 15-1 P	AF2-DM 22-1 P	AF2-DM 28-1 P	AF2-DM 36-1 P	AF2-DM 45-1 P	
Alimentación	V/Ph/Hz	220-240/1/50	220-240/1/50	220-240/1/50	220-240/1/50	220-240/1/50	
	kW	1,5	2,2	2,8	3,6	4,5	
Frío ¹⁾	kcal/h	1290	1892	2408	3096	3870	
	Btu/h	5120	7509	9556	12.287	15.359	
Calor ²⁾	kW	1,8	2,5	3,2	4	5	
	kcal/h	1548	2150	2752	3440	4300	
	Btu/h	6143	8533	10.922	13.652	17.065	
Consumo	Frío	W	33	36	40	50	70
	Calor	W	33	36	40	50	70
Caudal de aire ³⁾	m ³ /h	470/ 438/ 407/ 375/ 343/ 312/ 280	500/ 467/ 433/ 400/ 367/ 333/ 300	540/ 503/ 467/ 430/ 393/ 357/ 320	575/ 535/ 495/ 455/ 415/ 375/ 335	665/ 623/ 580/ 538/ 495/ 453/ 410	
ESP (Presión Estática Externa)	Pa	10-160 (Por defecto 30)					
Nivel de presión sonora ⁴⁾	dB(A)	26.5/ 26/ 25/ 24/ 23/ 22.5/ 22	26.5/ 26/ 25/ 24/ 23/ 22.5/ 22	26.5/ 26/ 25/ 24/ 23/ 22.5/ 22	29/ 28/ 27/ 26/ 25/ 23/ 22	33/ 32/ 29.5/ 28/ 26.5/ 25/ 24	
Refrigerante	Tipo	R-410A / R32					
	Método de control	EXV - Válvula de expansión electrónica.					
Unidad	Dimensiones netas (LxAxP) ⁵⁾	mm	710x245x770				
	Dimensiones brutas (LxAxP)	mm	765x305x890				
	Peso neto/Bruto	kg	18,5/21			19,5/22	
Conexiones de tubos	L (abocardado)	mm-pulg.	Φ6.35-1/4"	Φ6.35-1/4"	Φ6.35-1/4"	Φ6.35-1/4"	Φ6.35-1/4"
	G (abocardado)	mm-pulg.	Φ12.7- 1/2"	Φ12.7- 1/2"	Φ12.7- 1/2"	Φ12.7- 1/2"	Φ12.7- 1/2"
	Tubo de drenaje	mm	OD Φ25	OD Φ25	OD Φ25	OD Φ25	OD Φ25

Notas:

1) Temperatura interior 27°C BS, 19°C BH; Temperatura exterior 35°C BS; Longitud equivalente de tubería de refrigerante 5m con desnivel 0.

2) Temperatura interior 20°C BS; Temperatura exterior 7°C BS, 6°C BH; Longitud equivalente de tubería de refrigerante 5m con desnivel 0.

3) La velocidad del ventilador y el caudal de aire van desde la velocidad más alta hasta la más baja, en total, 7 velocidades para cada modelo.

4) El nivel de presión sonora va del nivel más alto al más bajo, un total de 7 niveles para cada modelo. Se mide 1,5 m por debajo de la unidad en una cámara semi-anecoica.

5) Las dimensiones dadas son las dimensiones externas mayores de la unidad, incluyendo los elementos de sujeción.

AF2-DM - Unidades interiores conducto

Modelo		AF2-DM 56-1 P	AF2-DM 71-1 P	AF2-DM 80-1 P	AF2-DM 90-1 P	
Alimentación	V/Ph/Hz	220-240/1/50	220-240/1/50	220-240/1/50	220-240/1/50	
	kW	5,6	7,1	8	9	
Frío ¹⁾	kcal/h	4.816	6.106	6.880	7.740	
	Btu/h	19.113	24.232	27.304	30.717	
Calor ²⁾	kW	6,3	8	9	10	
	kcal/h	5.418	6.880	7.740	8.600	
	Btu/h	21.502	27.304	30.717	34.130	
Consumo	Frío	W	70	96	102	110
	Calor	W	70	96	102	110
Caudal de aire ³⁾	m ³ /h	970/ 904/ 838/ 773/ 707/ 641/ 575	1.150/ 1.068/ 986/ 904/ 822/ 740/ 660	1.355/ 1.263/ 1.172/ 1.080/ 988/ 897/ 805	1.420/ 1.323/ 1.225/ 1.128/ 1.030/ 933/ 835	
ESP (Presión Estática Externa)	Pa		10-160 (Por defecto 30)		10-160 (Por defecto 40)	
Nivel de presión sonora ⁴⁾	dB(A)	33/ 32/ 31/ 30/ 27.5/ 26/ 25	35/ 33.5/ 32/ 30.5/ 29/ 27.5/ 26	37/ 35.5/ 34/ 32.5/ 31/ 29.5/ 28	37/ 35.5/ 34/ 32.5/ 31/ 29.5/ 28	
Refrigerante	Tipo	R-410A / R32				
	Método de control	EXV - Válvula de expansión electrónica.				
Unidad	Dimensiones netas (LxAxP) ⁵⁾	mm	910x245x770	1.160x245x770		
	Dimensiones brutas (LxAxP)	mm	965x305x890	1.215x305x890		
	Peso neto/Bruto	kg	24/27,5	25/28,5	30/33,5	31/34,5
Conexiones de tubos	L (abocardado)	mm-pulg.	Φ6.35-1/4"	Φ9.52-3/8"	Φ9.52-3/8"	Φ9.52-3/8"
	G (abocardado)	mm-pulg.	Φ12.7- 1/2"	Φ15.9- 5/8"	Φ15.9- 5/8"	Φ15.9- 5/8"
	Tubo de drenaje	mm	OD Φ25	OD Φ25	OD Φ25	OD Φ25

- Notas:**
- 1) Temperatura interior 27°C BS, 19°C BH; Temperatura exterior 35°C BS; Longitud equivalente de tubería de refrigerante 5m con desnivel 0.
 - 2) Temperatura interior 20°C BS; Temperatura exterior 7°C BS, 6°C BH; Longitud equivalente de tubería de refrigerante 5m con desnivel 0.
 - 3) La velocidad del ventilador y el caudal de aire van desde la velocidad más alta hasta la más baja, en total, 7 velocidades para cada modelo.
 - 4) El nivel de presión sonora va del nivel más alto al más bajo, un total de 7 niveles para cada modelo. Se mide 1,5 m por debajo de la unidad en una cámara semi-anechoica.
 - 5) Las dimensiones dadas son las dimensiones externas mayores de la unidad, incluyendo los elementos de sujeción.

AF2-DM - Unidades interiores conducto

Modelo		AF2-DM 112-1 P	AF2-DM 125-1 P	AF2-DM 140-1 P	AF2-DM 160-1 P	
Alimentación	V/Ph/Hz	220-240/1/50	220-240/1/50	220-240/1/50	220-240/1/50	
	kW	11,2	12,5	14	16	
Frío ¹⁾	kcal/h	9.632	10.750	12.040	13.760	
	Btu/h	38.226	42.663	47.782	54.608	
Calor ²⁾	kW	12,5	14	16	18	
	kcal/h	10.750	12.040	13.760	15.480	
	Btu/h	42.663	47.782	54.608	61.434	
Consumo	Frío	W	138	172	172	210
	Calor	W	138	172	172	210
Caudal de aire ³⁾	m ³ /h	1.950/ 1.817/ 1.683/ 1.550/ 1.417/ 1.283/ 1.150	2.105/ 1.971/ 1.837/ 1.703/ 1.568/ 1.434/ 1.300	2.105/ 1.971/ 1.837/ 1.703/ 1.568/ 1.434/ 1.300	2.350/ 2.160/ 2.015/ 1.871/ 1.776/ 1.533/ 1.400	
ESP (Presión Estática Externa)	Pa	10-160 (Por defecto 40)		10-160 (Por defecto 50)		
Nivel de presión sonora ⁴⁾	dB(A)	39/ 37/ 35/ 33/ 31/ 29/ 28	40/ 38/ 36/ 34/ 32/ 30/ 29	40/ 38/ 36/ 34/ 32/ 30/ 29	42/ 40/ 38/ 36/ 34/ 33/ 31	
Refrigerante	Tipo	R-410A / R32				
	Método de control	EXV - Válvula de expansión electrónica.				
Unidad	Dimensiones netas (LxAxP) ⁵⁾	mm	1.510x245x770			
	Dimensiones brutas (LxAxP)	mm	1.565x305x890			
	Peso neto/Bruto	kg	37/41,5	39/43,5	39/43,5	39/43,5
Conexiones de tubos	L (abocardado)	mm-pulg.	Φ9.52-3/8"	Φ9.52-3/8"	Φ9.52-3/8"	Φ9.52-3/8"
	G (abocardado)	mm-pulg.	Φ15.9- 5/8"	Φ15.9- 5/8"	Φ15.9- 5/8"	Φ15.9- 5/8"
	Tubo de drenaje	mm	OD Φ25	OD Φ25	OD Φ25	OD Φ25

Notas:

- 1) Temperatura interior 27°C BS, 19°C BH; Temperatura exterior 35°C BS; Longitud equivalente de tubería de refrigerante 5m con desnivel 0.
- 2) Temperatura interior 20°C BS; Temperatura exterior 7°C BS, 6°C BH; Longitud equivalente de tubería de refrigerante 5m con desnivel 0.
- 3) La velocidad del ventilador y el caudal de aire van desde la velocidad más alta hasta la más baja, en total, 7 velocidades para cada modelo.
- 4) El nivel de presión sonora va del nivel más alto al más bajo, un total de 7 niveles para cada modelo. Se mide 1,5 m por debajo de la unidad en una cámara semi-anecoica.
- 5) Las dimensiones dadas son las dimensiones externas mayores de la unidad, incluyendo los elementos de sujeción.







Air Flux 4300 - Unidades interiores murales

AF2-W



ARC C IR-2 ARC C-2 / ARC H-2

-  Reinicio automático
-  Función auto swing
-  Motor DC Fan
-  Ventilador de 7 velocidades
-  Válvula de expansión electrónica incluida

- ▶ Conexión de tuberías más flexible. Posibilidad de conectar las tuberías por la izquierda, la derecha, o la parte trasera.
- ▶ Conexión externa on/off, 12v.
- ▶ Filtro lavable clase G1.
- ▶ Conexión a la unidad exterior con el nuevo protocolo de comunicación Super Link (M1-M2)
- ▶ Conexión D1-D2 sólo para control de grupo.
- ▶ La unidad se suministra sin ningún control individual. Opcional control cableado ARC C/H-2 ó control infrarrojo ARC C IR-2.



Optimización durante ausencia

Mediante un sensor de detección de presencia de radar de onda milimétrica, el control apaga o enciende la unidad interior automáticamente según el local este o no ocupado, minimizando así el costo de energía. Los límites de consigna se pueden definir en el control de habitación.

Modelo	Unidad	Referencia	PVP ⁽¹⁾ (€)
AF2-W 15-1	Unidad interior	7733702277	880
AF2-W 22-1	Unidad interior	7733702278	895
AF2-W 28-1	Unidad interior	7733702279	915
AF2-W 36-1	Unidad interior	7733702280	955
AF2-W 45-1	Unidad interior	7733702281	1.065
AF2-W 56-1	Unidad interior	7733702282	1.235
AF2-W 71-1*	Unidad interior	7733702283	1.370
AF2-W 80-1*	Unidad interior	7733702284	1.450

* Disponibles a partir de principios de tercer trimestre de 2024.

(1) Precio base de venta. IVA no incluido.

AF2-W- Unidades interiores murales

Modelo		AF2-W 15-1	AF2-W 22-1	AF2-W 28-1	AF2-W 36-1	AF2-W 45-1	AF2-W 56-1	
Alimentación	V/Ph/Hz	220-240/1/50	220-240/1/50	220-240/1/50	220-240/1/50	220-240/1/50	220-240/1/50	
	kW	1,5	2,2	2,8	3,6	4,5	5,6	
Frío ¹⁾	kcal/h	1290	1892	2408	3096	3870	4816	
	Btu/h	5120	7509	9556	12.287	15.359	19.113	
Calor ²⁾	kW	1,7	2,4	3,2	4	5	6,3	
	kcal/h	1462	2064	2752	3440	4300	5418	
	Btu/h	5802	8191	10.922	13.652	17.065	21.502	
Consumo	Frío	W	18	21	24	27	30	40
	Calor	W	18	21	24	27	30	40
Caudal de aire ³⁾	m ³ /h	460/ 440/ 420/ 400/ 380/ 360/ 340	500/ 470/ 440/ 410/ 390/ 370/ 340	540/ 510/ 470/ 430/ 400/ 370/ 340	580/ 540/ 500/ 460/ 420/ 380/ 340	720/ 670/ 620/ 560/ 510/ 460/ 410	860/ 780/ 700/ 620/ 550/ 480/ 410	
Nivel de presión sonora ⁴⁾	dB(A)	32/ 31/ 30/ 30/ 29/ 28/ 27	33/ 32/ 31/ 30/ 29/ 28/ 27	35/ 34/ 33/ 32/ 31/ 30/ 28	37/ 36/ 34/ 33/ 31/ 30/ 28	37/ 35/ 33/ 32/ 31/ 30/ 29	41/ 39/ 37/ 35/ 33/ 31/ 29	
Refrigerante	Tipo	R-410A / R32						
	Método de control	EXV - Válvula de expansión electrónica.						
Unidad	Dimensiones netas (LxAxP) ⁵⁾	mm	750x295x265				950x295x265	
	Dimensiones brutas (LxAxP)	mm	875x385x360				1.075x385x360	
	Peso neto/Bruto	kg	9/11	9/11	10/12	10/12	11,5/14	11,5/14
Conexiones de tubos	L (abocardado)	mm-pulg.	Φ6.35-1/4"	Φ6.35-1/4"	Φ6.35-1/4"	Φ6.35-1/4"	Φ6.35-1/4"	Φ6.35-1/4"
	G (abocardado)	mm-pulg.	Φ12.7- 1/2"	Φ12.7- 1/2"	Φ12.7- 1/2"	Φ12.7- 1/2"	Φ12.7- 1/2"	Φ12.7- 1/2"
	Tubo de drenaje	mm	OD Φ16	OD Φ16	OD Φ16	OD Φ16	OD Φ16	OD Φ16

Notas:

- 1) Temperatura interior 27°C BS, 19°C BH; Temperatura exterior 35°C BS; Longitud equivalente de tubería de refrigerante 5m con desnivel 0.
- 2) Temperatura interior 20°C BS; Temperatura exterior 7°C BS, 6°C BH; Longitud equivalente de tubería de refrigerante 5m con desnivel 0.
- 3) La velocidad del ventilador y el caudal de aire van desde la velocidad más alta hasta la más baja, en total, 7 velocidades para cada modelo.
- 4) El nivel de presión sonora va del nivel más alto al más bajo, un total de 7 niveles para cada modelo. Se mide 1,5 m por debajo de la unidad en una cámara semi-anechoica.
- 5) Las dimensiones dadas son las dimensiones externas mayores de la unidad, incluyendo los elementos de sujeción.



Air Flux 4300A - Accesorios

Modelo	Descripción	Referencia	PVP ⁽¹⁾ (€)
AF2-PD 01	Dispositivo de corte de refrigerante para UI con R32	7733702288	1.835
AF2-LS 01	Detector de fuga de refrigerante. Para UI con R32	7733702287	680
AF2-PBR	Repetidor de alimentación del bus	7733702295	300
AF2-FF6-DL-A	Filtro F6 para DL 15~28	7733702290	35
AF2-FF6-DL-B	Filtro F6 para DL 36	7733702520	145
AF2-FF6-DL-C	Filtro F6 para DL 45~56	7733702521	225
AF2-FF6-DL-D	Filtro F6 para DL 71	7733702522	80
AF2-FF6-DL-E	Filtro F6 para DL 80~112	7733702523	330
AF2-FH12-DM-A	Filtro G3+H12 para DM + brida 22-45	7733702291	805
AF2-FH12-DM-B	Filtro G3+H12 para DM + brida 56~71	7733702524	920
AF2-FH12-DM-C	Filtro G3+H12 para DM + brida 80~90	7733702525	1.415
AF2-FH12-DM-D	Filtro G3+H12 para DM + brida 112~160	7733702526	1.660
AF2-FF7-DM-A	Filtro G3+F7 para DM + brida 22-45	7733702292	685
AF2-FF7-DM-B	Filtro G3+F7 para DM + brida 56~71	7733702527	775
AF2-FF7-DM-C	Filtro G3+F7 para DM + brida 80~90	7733702528	1.140
AF2-FF7-DM-D	Filtro G3+F7 para DM + brida 112~160	7733702529	1.310
AF2-FF6-4CR	Filtro F6 para 4CR	7733702293	725
AF2-FG3-4CR	Filtro G3 para 4CR	7733702530	430
AF2-FF6-4CC	Filtro F6 para 4CC	7733702531	420

Dispositivo de corte del refrigerante AF2 – PD 01 y detector de fuga de refrigerante AF2 – LS 01

En caso de que se produzca una fuga de refrigerante en un sistema con R32, cierra el circuito de refrigerante y recupera el refrigerante del sistema en la unidad exterior, reduciendo así la fuga. Debe ser instalado conjuntamente con el detector de fuga, que envía una señal de alarma en caso de fuga.



Repetidor de alimentación del bus AF2-PBR

El repetidor de alimentación del bus solo es necesario si las unidades interiores se alimentan individualmente y si hay más de 10 unidades interiores conectadas o si la longitud del cable es superior a 200m.

- ▶ Función principal: reforzar la línea de comunicación del sistema de climatización.
- ▶ Material: incluye un PCB con cubierta de plástico.
- ▶ Fuente de alimentación: 220-240 v, 50Hz.

Requerido si:

- ▶ La longitud total del cable es >200m.
- ▶ Más de 10 unidades interiores están conectadas.
- ▶ Máximo 2 repetidores por sistema.
- ▶ Las unidades interiores se alimentan individualmente.



(1) Precio base de venta. IVA no incluido.

Necesidad de medidas adicionales de seguridad con refrigerante R32

Para saber cuando es necesario instalar medidas adicionales de seguridad, para sistemas con refrigerante R32, tenga en cuenta los siguientes gráficos.

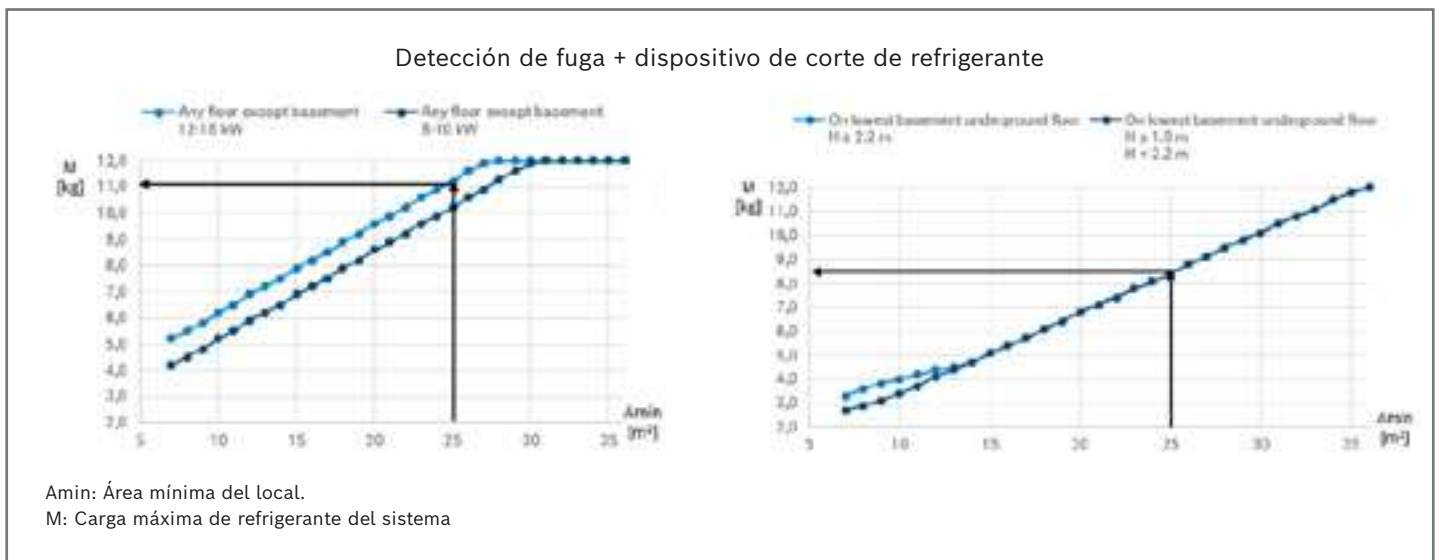
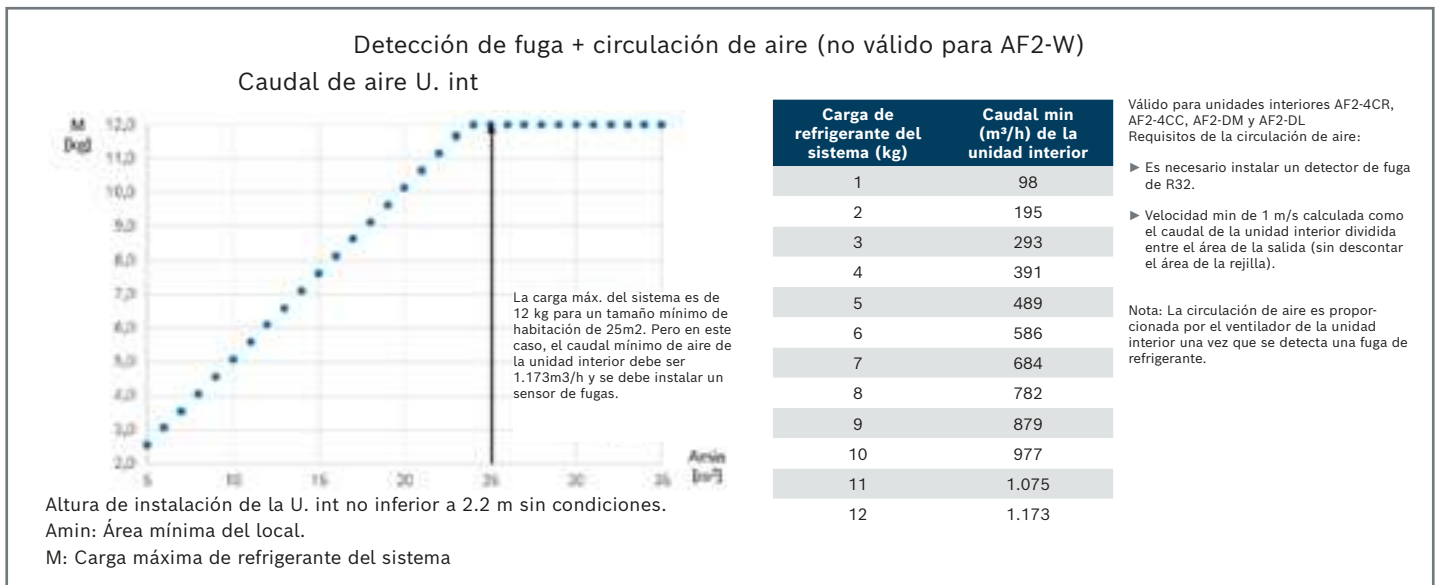
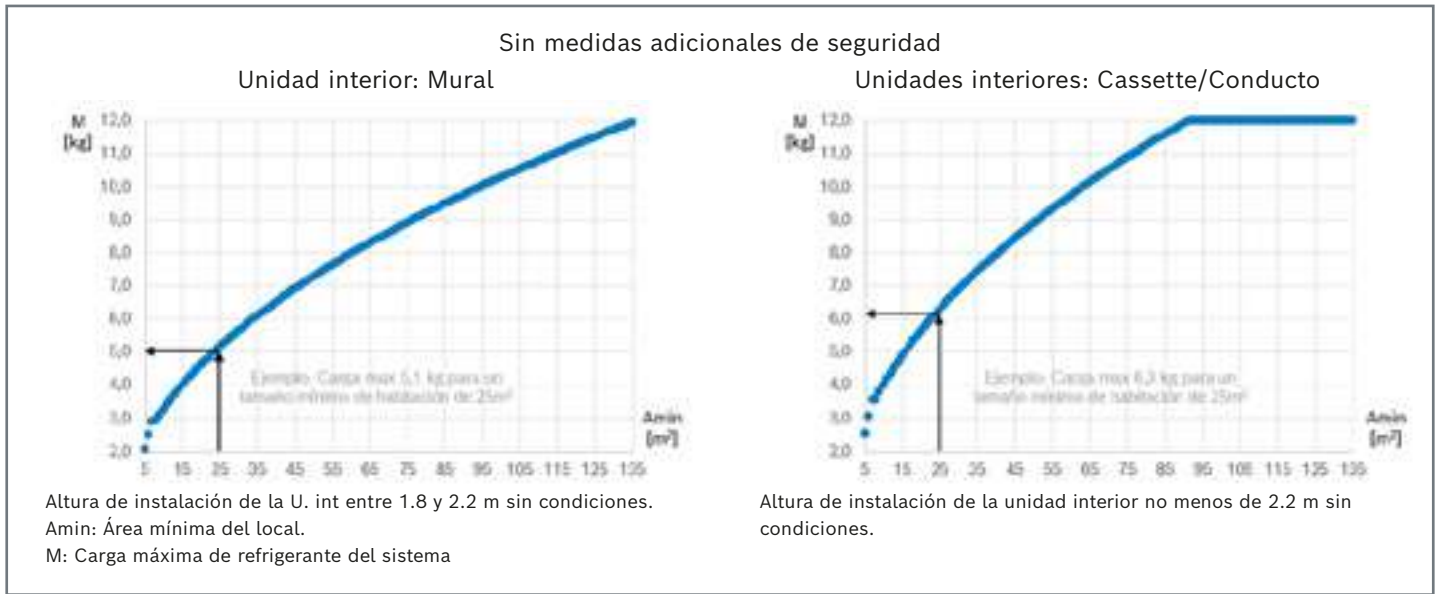



Unidades exteriores AF5301, AF5300 y AF6300

**La eficiencia en la sencillez:
nuestros equipos cubren los
requisitos de cualquier
aplicación**

80 Air Flux 5301*

81 Air Flux 5300

82 Información general

84 Ventajas

88 Unidades exteriores

94 Air Flux 6300

94 Ventajas

95 Información general

101 Unidades exteriores

Nueva gama de sistemas VRF a 2 tubos Air Flux 5301 A/A C



A partir de la segunda mitad del año, Bosch pondrá a su disposición la nueva generación de sistemas VRF a 2 tubos. Una nueva gama de unidades exteriores e interiores, que aportarán ventajas fundamentales a su instalación en flexibilidad de diseño y eficiencia.

Unidades Exteriores AF5301 A/A C



Disponibles en modelos para instalación individual o para instalación de hasta 3 unidades en cascada (modelos A C). Amplio rango de potencias disponibles, modelos individuales desde 25kW hasta 90kW y posibilidad de llegar hasta los 270kW en cascada (modelos A C).

kW	25, 28, 33, 40, 45	50, 56, 62, 67	73, 79, 85, 90

- ▶ Elevados valores de eficiencia estacional con un SCOP de hasta 4,5 y un SEER de hasta 7,6.
- ▶ Refrigerante R410A y compresor DC inverter Scroll con Inyección de vapor.
- ▶ Límites de funcionamiento ampliados. De -15°C a 55°C en refrigeración, y de -30°C a +30°C en calefacción.
- ▶ Protocolo de comunicación con las unidades interiores SuperLink que simplifica la instalación ahorrando costes. Mayor inmunidad a las interferencias, sin polaridad, y con una longitud máxima de cable de hasta 2000m.
- ▶ Longitud de tubería total de 1100m, distancia máxima entre unidad exterior e interior más alejada de 220m y un desnivel máximo de 110m.
- ▶ 15 niveles de modo silencioso.
- ▶ Hasta 10 modos de operación diferentes.
- ▶ Carga automática de refrigerante, auto limpieza de baterías, auto direccionamiento.

Unidades interiores AF2

Como continuación a los modelos de unidades interiores AF2 ya disponibles, ampliamos la gama con nuevos modelos de unidades interiores que permiten trabajar con unidades exteriores tanto con refrigerante R32 como con R410A, ofreciéndole la máxima flexibilidad en el diseño de sus instalaciones.

Conductos, elevada ESP AF2-DH (5,6 a 16 kW)	Conductos, elevada potencia AF2-DH (20 a 56 kW)	Mural (alta potencia) AF2-W (7 y 8 kW)	Cassette 1-vía AF2-1C (1,8 a 7,1 kW)
Suelo con carcasa AF2-FC (2,2 a 7,1 kW)	Suelo sin carcasa AF2-F (2,2 a 7,1 kW)	Suelo-techo AF2-CF (3,6 a 14 kW)	

N: Novedad.
Disponible a partir del tercer trimestre de 2024.



Unidades exteriores Air Flux 5300

Para una climatización perfecta, con un nivel elevado de calidad



Ventajas

- ▶ Gama desarrollada para permitir la máxima flexibilidad en el diseño de cada proyecto, bajos costes de inversión y reducidas necesidades de espacio
- ▶ 10 modelos de potencia, hasta 85kW
- ▶ Posibilidad de aumentar la potencia del sistema hasta 255kW gracias a la posibilidad de instalar en cascada hasta 3 unidades.
- ▶ Elevada eficiencia con un SEER de hasta 6.9 y un SCOP de hasta 4.5
- ▶ Diseño atractivo

Sistema a 2 tubos

Los sistemas a 2 tubos, incluyen siempre 2 tuberías de refrigerante (líquido y gas), en un concepto similar a la impulsión y el retorno en un sistema de calefacción por agua. Todas las unidades interiores conectadas a una unidad exterior, pueden funcionar en frío ó calor.

En función del número de unidades interiores, es necesario utilizar diferentes tipos de derivadores para el trazado de tuberías de refrigerante (Piezas en Y).

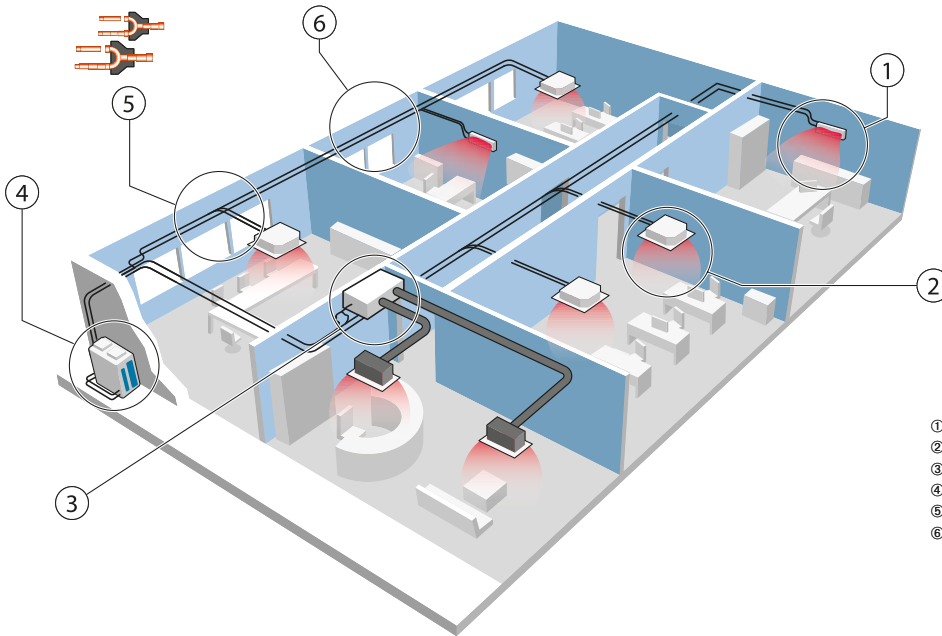

- ① Unidades interiores tipo mural
- ② Unidades interiores tipo cassette de 4 vías
- ③ Unidad interior tipo conducto
- ④ Unidad exterior
- ⑤ Derivadores
- ⑥ Tuberías de refrigerante (2 tubos)

Múltiples opciones de control – para un mismo sistema

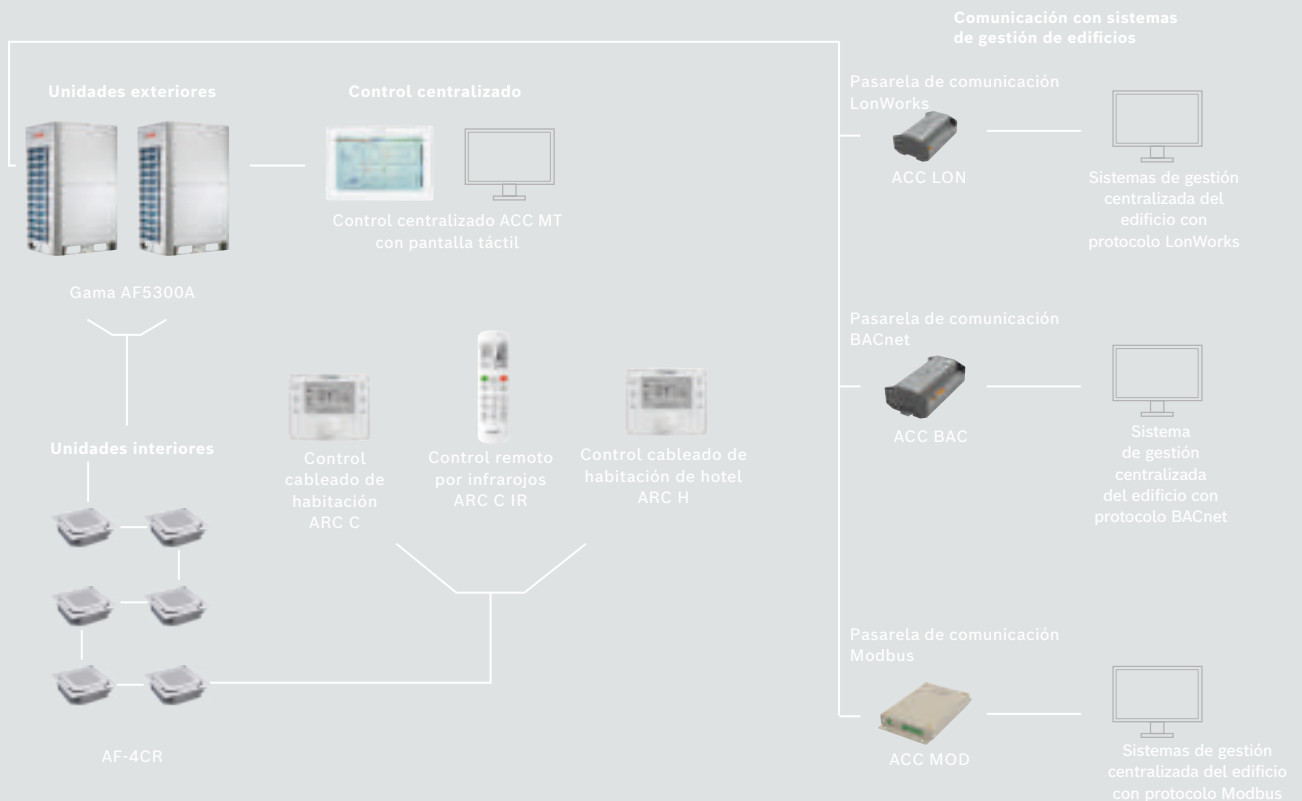

Representación esquemática del conexionado, no incluye todos los elementos necesarios.

Eficiencia

Con la gama Air Flux 5300, Bosch pone a su disposición equipos para la climatización integral de edificios. Su esencia es un compresor scroll con inyección de vapor. El sistema inteligente de gestión de la energía, ajusta automáticamente las temperaturas en el circuito de refrigeración para garantizar el máximo confort y ahorro de energía.

Flexibilidad

Distancias de tuberías hasta 1000m, una diferencia de altura máxima de 110m entre las unidades interiores y exteriores ofrecen un diseño del proyecto flexible y una instalación simple. El proceso de instalación es adicionalmente simplificado gracias a la carga automática del refrigerante y la revisión de la información a través de la "control box"

Fiabilidad

Un gran número de revisiones automáticas aseguran que los equipos operen de manera fiable en su funcionamiento diario. Las funciones del modo de emergencia garantizan cubrir las necesidades de refrigeración del edificio.

Silencioso

El modo multi-silencio con 11 opciones diferentes para "modo silencio noche", "modo silencio" y "modo super silencio" permiten reducir los niveles sonoros cuando sea necesario. La combinación de la nueva tecnología anti-vibratoria y los tubos de metal flexibles (para la extracción e inyección en el compresor), permite un bajo nivel sonoro, respaldado por ventiladores asimétricos. Una excelente climatización con los menores niveles sonoros gracias a la gama Air Flux de Bosch.

Fácil de planificar

Diferentes tamaños de unidad y longitud máxima de tubería de cobre de hasta 1000m simplifican la planificación. Además, la herramienta de planificación Air Select de Bosch, es extremadamente fácil de usar y le ayuda a determinar la configuración óptima de su sistema en muy poco tiempo.

Fácil mantenimiento

La sofisticada tecnología reduce los trabajos de mantenimiento lo que es importante para el usuario final y mejora la disponibilidad del sistema. Las funciones de auto limpieza para limpieza de suciedad y nieve, aumenta la vida útil del equipo y reducen costes de mantenimiento.

Características Air Flux 5300

La gama Air Flux 5300 incluye dos modelos diferentes. Los modelos AF5300A son individuales, sin posibilidad de conexión en cascada. Los modelos AF5300A C pueden conectarse en cascada hasta tres unidades exteriores juntas, con una potencia de hasta 255kW. Las características de producto indicadas a continuación son válidas para los dos tipos si no se menciona específicamente lo contrario.

Gama AF5300A y AF5300A C

kW	25 - 33.5	40 - 45	50 - 56	67 - 85
				
kW	Hasta 170		Hasta 255	
				

- ▶ 10 modelos diferentes con una potencia hasta 85 kW.
- ▶ Posibilidad de aumentar la potencia hasta los 255kW con la conexión de hasta 3 unidades en cascada (en los modelos tipo (C)).
- ▶ Ratio de combinación min 50 % - max 130 %.

✓ Ventajas – Air Flux 5300



- ▶ Temperaturas de evaporación y condensación automáticamente ajustables.
- ▶ 11 opciones de modo silencio.
- ▶ Frecuencia de funcionamiento de 15Hz a 140Hz.
- ▶ Dos etapas de subenfriamiento.
- ▶ Modo desescarche, para garantizar la protección del sistema.
- ▶ Modo Backup.
- ▶ Limitación de potencia (de 100% a 40%).
- ▶ Opción de carga automática de refrigerante.
- ▶ Modo de vacío.
- ▶ Revisión automática de la carga de refrigerante (exceso o defecto).
- ▶ Autolimpieza de baterías.
- ▶ Funciones de puesta en marcha optimizadas.
- ▶ Check Box de fácil acceso a la información.

Longitudes de tuberías y distancias permitidas

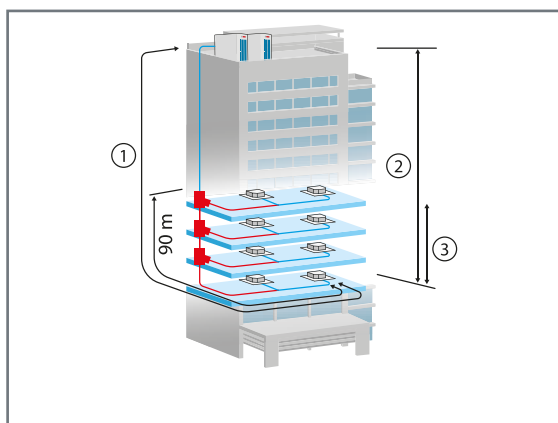

- ① Longitud máxima real 175 m
- ② Desnivel entre U.int y U.ext. 90 m
- ③ Distancia entre unidades interiores 30 m

Elemento	Valor permitido (m)
Longitud de tuberías	Longitud total de tuberías real 1000 ¹⁾
Longitud de tuberías	Longitud máxima de tuberías entre U. Ext y la U. Int más alejada (L) Longitud real 175
	Longitud equivalente 200
	Longitud máxima entre el primer derivador y la U.Int más alejada 40/90 ²⁾
Desnivel	Desnivel entre la U.int y la U.Ext U. exterior por encima 90
	U. exterior por abajo 110
	Desnivel entre U.Int 30

¹⁾ La longitud total del tubo es igual a dos veces la longitud del tubo — más el tubo —.

²⁾ Cuando la longitud de tubo de la U.int más alejada del primer derivador es superior a 40m, es necesario tener en cuenta las condiciones específicas a cumplir indicadas en el manual para llegar a 90 m.

Capacidad de calentamiento mejorada

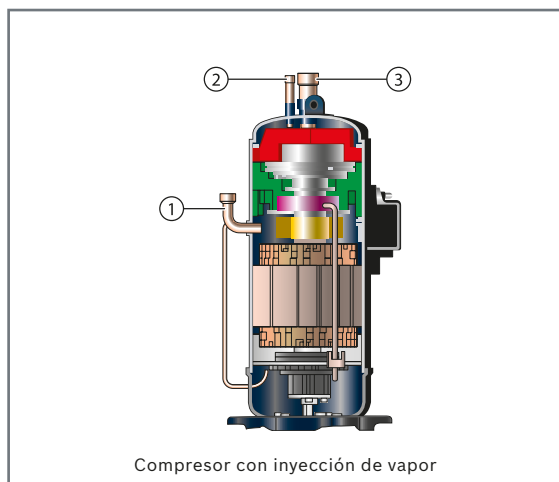

- ▶ Aumenta el rendimiento en calefacción en un 20% de promedio para temperaturas exteriores por debajo de +7 °C.
- ▶ Funcionamiento estable a temperatura hasta -23 °C.
- ▶ Capacidad en calefacción mejorada a temperaturas más bajas hasta -15 °C.
- ▶ El compresor de inyección de vapor también asegura un subenfriamiento eficiente sin pérdidas durante el funcionamiento en frío. Excepto modelo de 56: tienen compresor inverter tipo scroll estándar, no de inyección de vapor.

- ① Descarga refrigerante alta presión
- ② Inyección de gas vapor
- ③ Entrada refrigerante baja presión

Dos etapas de subenfriamiento - Mayor eficiencia

- ▶ Mejora la eficiencia en refrigeración hasta en un 10 %.
- ▶ Reducidas pérdidas de carga del refrigerante.
- ▶ Menor ruido por circulación del refrigerante.
- ▶ Mejor distribución del refrigerante.

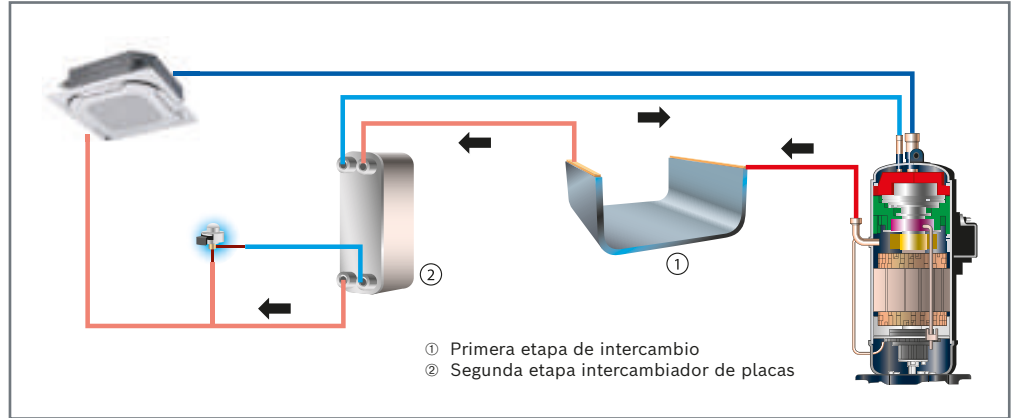

Circuito de enfriamiento de la electrónica

La tubería de refrigerante en forma de U pasa por la parte trasera de los componentes eléctricos bajando su temperatura para un funcionamiento duradero.

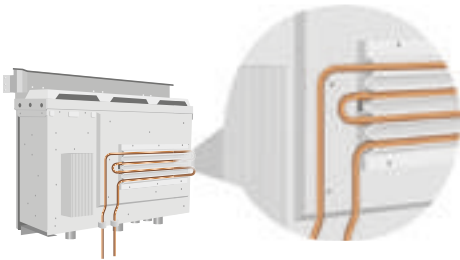

Electrónica abatible

Para labores de mantenimiento, la placa interior es fácilmente accesible gracias a la electrónica abatible.

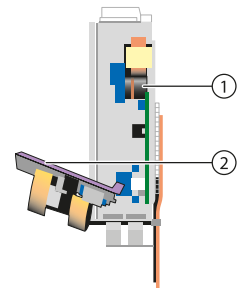

Diseño asimétrico del ventilador exterior

Al cambiar a un ventilador de 3 y 4 aspas, el espectro de ruido cambia a un silencioso zumbido continuo. Con el uso convencional (ventiladores de 4+4 aspas) el nivel de ruido se propaga en ondas.

Diseño único: 3 + 4 espectrograma



Nota:

Sólo para 56 - 90 kW

Convencional: 4 + 4 espectrograma



Modo Multisilencioso

- ▶ Los 11 modos silenciosos diferentes, garantizan la flexibilidad necesaria para todo tipo de proyectos.
- ▶ Para todos los modelos, la velocidad del ventilador y la frecuencia del compresor se limita a ciertos valores para reducir los niveles de ruido.

Modo	Descripción	Reducción de ruido	Potencia
0	Modo silencioso noche 6h/10h	8 dB(A) menos	90 %
1	Modo silencioso noche 6h/12h	8 dB(A) menos	90 %
2	Modo silencioso noche 8h/10h	8 dB(A) menos	90 %
3	Modo silencioso noche 8h/12h	8 dB(A) menos	90 %
4	No modo silencioso	–	100 %
5	Modo silencioso 1	8 dB(A) menos	90 %
6	Modo silencioso 2	9 dB(A) menos	85 %
7	Modo silencioso 3	10 dB(A) menos	80 %
8	Modo súper silencioso 1	12 dB(A) menos	75 %
9	Modo súper silencioso 2	14 dB(A) menos	65 %
10	Modo súper silencioso 3	16 dB(A) menos	55 %
11	Modo súper silencioso 4	18 dB(A) menos	45 %

Más limpia, más segura, más silenciosa: limpieza automática y limitación de potencia

Limpieza automática de suciedad



La función de limpieza automática de suciedad de la unidad exterior ayuda a proteger la batería de intercambio de polvo/suciedad – lo que resulta en menor necesidad de limpiar. El sistema mantenido de esta forma, funciona con una alta eficiencia, como instalado el primer día y de forma fiable.

Soplado automático de nieve



La función de soplado automático de nieve protege la unidad exterior de la acumulación de nieve - los ventiladores funcionan automáticamente por un corto período de tiempo para soplar la nieve lejos. Este ajuste se controla mediante interruptor DIP en la placa electrónica de la unidad exterior.

Para ahorrar energía, la potencia de salida de la unidad puede reducirse del 100% al 40% por ejemplo, en caso de suministro eléctrico de emergencia.

Código en el display digital	Menú modo	Comentarios
n41	Modo de limitación de potencia 1	100 % de potencia
n42	Modo de limitación de potencia 2	90 % de potencia
n43	Modo de limitación de potencia 3	80 % de potencia
n44	Modo de limitación de potencia 4	70 % de potencia
n45	Modo de limitación de potencia 5	60 % de potencia
n46	Modo de limitación de potencia 6	50 % de potencia
n47	Modo de limitación de potencia 7	40 % de potencia

Variedad de modos de operación

Seleccione en cada momento el modo de operación que necesite.

Modo	Descripción
Auto	La unidad exterior funciona según la temperatura ambiente (T4) Calefacción si T4 < 13 °C Refrigeración si T4 > 18 °C Sigue con el funcionamiento último si 13 °C ≤ T4 ≤ 18 °C
Prioridad calefacción o refrigeración	Durante el funcionamiento en calefacción: la unidad interior solicita refrigeración - la unidad exterior se detiene y reinicia a refrigeración. Durante el funcionamiento en refrigeración: la unidad interior solicita calefacción - la unidad exterior ignora la solicitud y sigue enfriando.
Bloqueado en refrigeración	La unidad exterior funciona sólo en modo frío.
Bloqueado en calefacción	La unidad exterior funciona sólo en modo calor.
Prioridad por votación (Necesidad de la mayoría)	La unidad exterior funciona en el modo de calefacción o refrigeración solicitado por el mayor número de unidades interiores.
Prioridad VIP (Dirección N°63 por defecto)	La unidad interior VIP funciona - la unidad exterior funciona en el modo de la unidad interior VIP.

Elevada presión estática externa en el ventilador de la unidad exterior

La unidad exterior vence una presión estática externa de hasta 40 Pa – eso permite su instalación en edificios con celosías o con conductos de aire largos. El ajuste de presión se controla mediante interruptor DIP en la PCB de la unidad exterior. El ajuste de fábrica es 0 Pa.

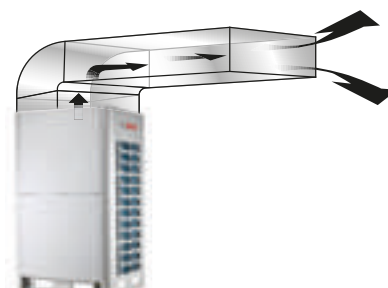

Más allá de lo estándar

Las siguientes opciones, están disponibles en los modelos AF5300 A C:

No se necesita tubería de equilibrado de aceite



Ciclo de funcionamiento

A carga parcial y en sistemas con múltiples unidades exteriores, se cambiará la prioridad de funcionamiento de las unidades para igualar las horas de trabajo de cada unidad. Esto permite prolongar la vida útil de todo el sistema.

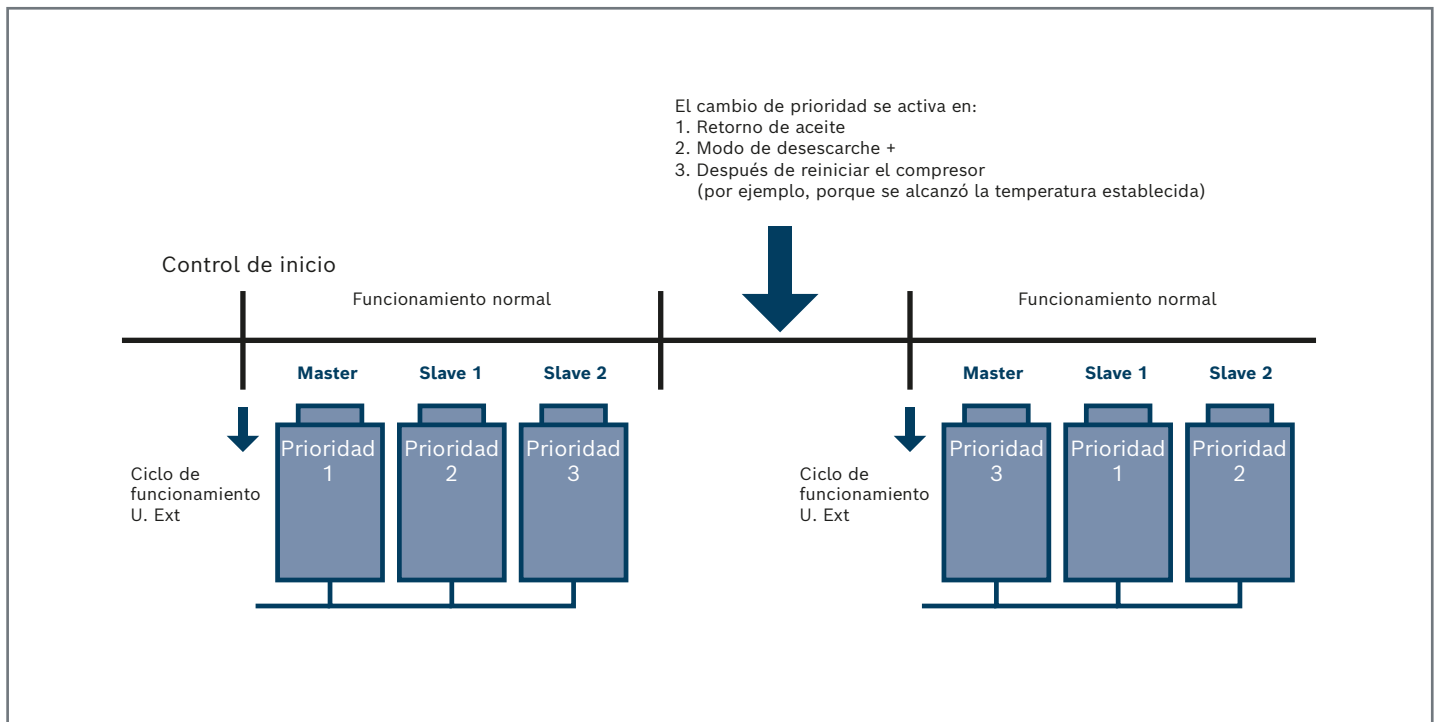

AF5300A unidades exteriores

Modelo	Referencia	Potencia		PVP ⁽¹⁾ (€)
		kW	HP	
AF5300A 25-3	8733500289	25,2	8	11.450
AF5300A 28-3	8733500290	28,0	10	12.460
AF5300A 33-3	8733500291	33,5	12	15.045
AF5300A 40-3	8733500292	40,0	14	17.270
AF5300A 45-3	8733500293	45,0	16	19.215
AF5300A 50-3	8733500294	50,0	18	21.330
AF5300A 56-3	8733500295	56,0	20	23.775
AF5300A 67-3	8733500297	67,0	24	27.120
AF5300A 73-3	8733500298	73,0	26	31.315
AF5300A 85-3	8733500300	85,0	30	33.920

Modelo	Referencia	Potencia		PVP ⁽¹⁾ (€)
		kW	HP	
AF5300A 25 C-3	8733500302	25,2	8	12.300
AF5300A 28 C-3	8733500303	28,0	10	13.395
AF5300A 33 C-3	8733500304	33,5	12	16.170
AF5300A 40 C-3	8733500305	40,0	14	18.565
AF5300A 45 C-3	8733500306	45,0	16	20.650
AF5300A 50 C-3	8733500307	50,0	18	22.930
AF5300A 56 C-3	8733500308	56,0	20	24.720
AF5300A 67 C-3	8733500310	67,0	24	28.200
AF5300A 73 C-3	8733500311	73,0	26	32.560
AF5300A 85 C-3	8733500313	85,0	30	35.275

(1) Precio base de venta. IVA no incluido.

AF5300A unidades exteriores

Especificaciones

Modelo			AF5300A 25-3	AF5300A 28-3	AF5300A 33-3	AF5300A 40-3	AF5300A 45-3
Alimentación	V/Ph/Hz		380-415/3/50	380-415/3/50	380-415/3/50	380-415/3/50	380-415/3/50
Frío	Potencia	kW	25,2	28	33,5	40	45
	Consumo	kW	8,46	10,69	13,56	15,38	20,93
	EER		2,98	2,62	2,47	2,6	2,15
Calor	Potencia	kW	25,2	28	33,5	40	45
	Consumo	kW	6,38	7,39	9,77	11,3	13,8
	COP		3,95	3,79	3,43	3,54	3,26
Unidades interiores instaladas	Ratio exteriores	%	50-130	50-130	50-130	50-130	50-130
	Cantidad máxima		13	16	20	23	26
Nivel de presión sonora	db(A)*		58	58	60	62	65
Conexiones de tubos	Tubo de líquido	mm- pulg.	Φ12.7 – 1/2"	Φ12.7 – 1/2"	Φ15.9 – 5/8"	Φ15.9 – 5/8"	Φ15.9 – 5/8"
	Tubo de gas	mm- pulg.	Φ25.4 – 1"	Φ25.4 – 1"	Φ28.6 – 1"1/8	Φ31.8 – 1"1/4	Φ31.8 – 1"1/4
Motor del ventilador	Tipo		DC	DC	DC	DC	DC
	Cantidad		1	1	1	1	1
	Caudal de aire	m³/h	11.000	11.000	11.000	13.000	13.000
	Potencia del motor	W		0,56	0,56	0,56	0,92
Pa					0-20-40		
Compresor Scroll DC Inverter	Cantidad		1	1	1	1	1
	Aceite		FV68H	FV68H	FV68H	FV68H	FV68H
Dimensiones netas (LxAxP)	mm		990x1635x825	990x1635x825	990x1635x825	1340x1635x825	1340x1635x825
Dimensiones brutas (LxAxP)	mm		1090x1805x860	1090x1805x860	1090x1805x860	1405x1805x910	1405x1805x910
Peso neto	kg		237	237	237	287	287
Peso bruto	kg		269	269	269	335	335
Límites de funcionamiento	Frío	°C	-5/48	-5/48	-5/48	-5/48	-5/48
	Calor	°C	-25/24	-25/24	-25/24	-25/24	-25/24
Datos relacionados con el reglamento de gases fluorados de la UE 517/2014							
Información medioambiental	Contiene gases fluorados de efecto invernadero						
Tipo de refrigerante			R410A	R410A	R410A	R410A	R410A
Índice GWP	Calentamiento global	kgCO ₂ -eq	2.088	2.088	2.088	2.088	2.088
Carga de fábrica		kg	11	11	11	11,8	11,8
Volumen de carga refrigerante		tCO ₂ -eq	22.968	22.968	22.968	24.638	24.638
Diseño circuito de refrigeración	No sellado herméticamente						

(*) El nivel de presión sonora es medido en una posición a 1 m. frontalmente a la unidad y 1,3 m. sobre el nivel del suelo en una cámara libre de reverberación.

AF5300A unidades exteriores

Especificaciones

Modelo			AF5300A 50-3	AF5300A 56-3	AF5300A 67-3	AF5300A 73-3	AF5300A 85-3
Alimentación		V/Ph/Hz	380-415/3/50	380-415/3/50	380-415/3/50	380-415/3/50	380-415/3/50
Frío	Potencia	kW	50	56	67	73	85
	Consumo	kW	28,09	34,15	36,61	34,6	44,97
	EER		1,78	1,64	1,83	2,11	1,89
Calor	Potencia	kW	50	56	67	73	85
	Consumo	kW	14,93	16	20,87	21,53	22,97
	COP		3,35	3,5	3,21	3,39	3,7
Unidades interiores instaladas	Ratio exteriores	%	50-130	50-130	50-130	50-130	50-130
	Cantidad máxima		29	33	39	43	50
Nivel de presión sonora		db(A)*	65	66	67	68	68
Conexiones de tubos	Tubo de líquido	mm- pulg.	Φ 19,1 – 3/4"	Φ 19,1 – 3/4"	Φ 19,1 – 3/4"	Φ22.2 – 7/8"	Φ22.2 – 7/8"
	Tubo de gas	mm- pulg.	Φ31.8 – 1"1/4	Φ31.8 – 1"1/4	Φ31.8 – 1"1/4	Φ31.8 – 1"1/4	Φ38.1 – 1"1/2
Motor del ventilador	Tipo		DC	DC	DC	DC	DC
	Cantidad		1	2	2	2	2
	Caudal de aire	m ³ /h	13.000	17.000	25.000	25.000	24.000
	Potencia del motor	W		0,92	0,56x2	0,92x2	0,92x2
Pa					0-20-40		
Compresor Scroll DC Inverter	Cantidad		1	2	2	2	2
	Aceite		FV68H	FV68H	FV68H	FV68H	FV68H
Dimensiones netas (LxAxP)		mm	1340x1635x825	1340x1635x825	1740x1828x825	1740x1828x825	1740x1828x825
Dimensiones brutas (LxAxP)		mm	1405x1805x910	1405x1805x910	1800x2000x910	1800x2000x910	1800x2000x910
Peso neto		kg	305	356	422	445	490
Peso bruto		kg	353	404	463	485	540
Límites de funcionamiento	Frío	°C	-5/48	-5/48	-5/48	-5/48	-5/48
	Calor	°C	-25/24	-25/24	-25/24	-25/24	-25/24
Datos relacionados con el reglamento de gases fluorados de la UE 517/2014							
Información medioambiental	Contiene gases fluorados de efecto invernadero						
Tipo de refrigerante			R410A	R410A	R410A	R410A	R410A
Índice GWP	Calentamiento global	kgCO ₂ -eq	2.088	2.088	2.088	2.088	2.088
Carga de fábrica		kg	11,8	11,8	11,8	11,8	11,8
Volumen de carga refrigerante		tCO ₂ -eq	24.638	24.638	24.638	24.638	24.638
Diseño circuito de refrigeración	No sellado herméticamente						

AF5300A C unidades exteriores

Air Flux C - AF5300 A C

25 a 85 kW



Hasta 170 kW



Hasta 255 kW



AF5300A C unidades exteriores

Especificaciones

Modelo			AF5300A 25 C-3	AF5300A 28 C-3	AF5300A 33 C-3	AF5300A 40 C-3	AF5300A 45 C-3	
Alimentación		V/Ph/Hz	380-415/3/50	380-415/3/50	380-415/3/50	380-415/3/50	380-415/3/50	
Frío	Potencia	kW	25,2	28	33,5	40	45	
	Consumo	kW	8,37	10,57	13,56	15,21	20,74	
	EER		3,01	2,65	2,47	2,63	2,17	
Calor	Potencia	kW	25,2	28	33,5	40	45	
	Consumo	kW	6,32	7,31	9,68	11,20	13,64	
	COP		3,99	3,83	3,46	3,57	3,3	
Unidades interiores instaladas	Ratio exteriores	%	50-130	50-130	50-130	50-130	50-130	
	Cantidad máx.		13	16	20	23	26	
Nivel de presión sonora		dB(A)*	58	58	60	62	65	
Conexiones de tubos	Tubo de líquido	mm-pulg.	Φ12.7 – 1/2"	Φ12.7 – 1/2"	Φ15.9 – 5/8"	Φ15.9 – 5/8"	Φ15.9 – 5/8"	
	Tubo de gas	mm-pulg.	Φ25.4 – 1"	Φ25.4 – 1"	Φ28.6 – 1"1/8	Φ31.8 – 1"1/4	Φ31.8 – 1"1/4	
Motor del ventilador	Tipo		DC	DC	DC	DC	DC	
	Cantidad		1	1	1	1	1	
	Caudal de aire	m ³ /h	11.000	11.000	11.000	13.000	13.000	
	Potencia del motor	W		0,56	0,56	0,56	0,92	0,92
		Pa				0-20-40		
Compresor Scroll DC Inverter	Cantidad		1	1	1	1	1	
	Aceite		FV68H	FV68H	FV68H	FV68H	FV68H	
Unidad	Dimensiones (LxAxP)	mm	990x1635x825	990x1635x825	990x1635x825	1340x1635x825	1340x1635x825	
	Dimensiones con embalaje (LxAxP)	mm	1090x1805x860	1090x1805x860	1090x1805x860	1405x1805x910	1405x1805x910	
	Peso neto	kg	237	237	237	287	287	
	Peso bruto	kg	269	269	269	335	335	
Límites de funcionamiento	Frío	°C	-5/48	-5/48	-5/48	-5/48	-5/48	
	Calor	°C	-25/24	-25/24	-25/24	-25/24	-25/24	

Datos relacionados con el reglamento de gases fluorados de la UE 517/2014

Información medioambiental			Contiene gases fluorados de efecto invernadero				
Tipo de refrigerante			R410A	R410A	R410A	R410A	R410A
Índice GWP	Calentamiento global	kgCO ₂ -eq	2.088	2.088	2.088	2.088	2.088
Carga de fábrica		kg	11	11	11	11,8	11,8
Volumen de carga refrigerante		tCO ₂ -eq	22.968	22.968	22.968	24.638	24.638

Diseño circuito de refrigeración

No sellado herméticamente

(*) El nivel de presión sonora es medido en una posición a 1 m. frontalmente a la unidad y 1,3 m. sobre el nivel del suelo en una cámara libre de reverberación.

AF5300A C unidades exteriores

Especificaciones

Modelo			AF5300A 50 C-3	AF5300A 56 C-3	AF5300A 67 C-3	AF5300A 73 C-3	AF5300A 85 C-3	
Alimentación	V/Ph/Hz		380-415/3/50	380-415/3/50	380-415/3/50	380-415/3/50	380-415/3/50	
Frío	Potencia	kW	50	56	67	73	85	
	Consumo	kW	21,65	29,63	31,9	34,27	44,97	
	EER		2,31	1,89	2,1	2,13	1,89	
Calor	Potencia	kW	50	56	67	73	85	
	Consumo	kW	13,16	15,05	17,31	21,1	22,79	
	COP		3,8	3,72	3,87	3,46	3,73	
Unidades interiores instaladas	Ratio exteriores	%	50-130	50-130	50-130	50-130	50-130	
	Cantidad máx.		29	33	39	43	50	
Nivel de presión sonora	dB(A)*		65	66	67	68	68	
Conexiones de tubos	Tubo de líquido	mm-pulg.	Φ 19,1 – 3/4"	Φ 19,1 – 3/4"	Φ 19,1 – 3/4"	Φ22.2 – 7/8"	Φ22.2 – 7/8"	
	Tubo de gas	mm-pulg.	Φ31.8 – 1"1/4	Φ31.8 – 1"1/4	Φ31.8 – 1"1/4	Φ31.8 – 1"1/4	Φ38.1 – 1"1/2	
Motor del ventilador	Tipo		DC	DC	DC	DC	DC	
	Cantidad		2	2	2	2	2	
	Caudal de aire	m ³ /h	17.000	17.000	25.000	25.000	24.000	
	Potencia del motor	W		0,56x2	0,56x2	0,92x2	0,92x2	0,92x2
		Pa				0-20-40		
Compresor Scroll DC Inverter	Cantidad		2	2	2	2	2	
	Aceite		FV68H	FV68H	FV68H	FV68H	FV68H	
Unidad	Dimensiones (LxAxP)	mm	1340x1635x825	1340x1635x825	1740x1828x825	1740x1828x825	1740x1828x825	
	Dimensiones con embalaje (LxAxP)	mm	1405x1805x910	1405x1805x910	1800x2000x910	1800x2000x910	1800x2000x910	
	Peso neto	kg	360	360	445	445	475	
	Peso bruto	kg	408	408	485	485	507	
Límites de funcionamiento	Frío	°C	-5/48	-5/48	-5/48	-5/48	-5/48	
	Calor	°C	-25/24	-25/24	-25/24	-25/24	-25/24	

Datos relacionados con el reglamento de gases fluorados de la UE 517/2014

Información medioambiental			Contiene gases fluorados de efecto invernadero				
Tipo de refrigerante			R410A	R410A	R410A	R410A	R410A
Índice GWP	Calentamiento global	kgCO ₂ -eq	2.088	2.088	2.088	2.088	2.088
Carga de fábrica		kg	11,8	11,8	11,8	11,8	11,8
Volumen de carga refrigerante		tCO ₂ -eq	24.638	24.638	24.638	24.638	24.638

Diseño circuito de refrigeración

No sellado herméticamente



Unidades exteriores Air Flux 6300

Variedad de soluciones para cada aplicación



Ventajas

- ▶ Sistema altamente eficiente gracias a la recuperación de calor.
- ▶ Frío, calor y producción de ACS simultáneamente.
- ▶ Calefacción hasta -25°C de temperatura exterior.
- ▶ Potencia de 22kW a 50kW (en cascada, hasta 150kW)
- ▶ Calentamiento de ACS hasta 80°C .
- ▶ Elevada eficiencia con un SEER de hasta 7.3 y un SCOP de hasta 4.6.
- ▶ Varios modelos de SBOX para la conexión de hasta 60 unidades interiores y detección de fugas (en el modelo AF-SB 01-1L).

Los modelos Air Flux AF6300 son sistemas VRF a tres tubos con recuperación de calor. Junto con el módulo para producción de ACS (Hydro Box) y las diferentes unidades SBOX, la gama AF6300 proporciona soluciones para cada aplicación en combinación con las unidades interiores Air Flux. Refrigeración, calefacción y producción de agua caliente sanitaria en un solo sistema, ¡incluso simultáneamente!

Eficiencia

Con la gama Air Flux 6300, Bosch ofrece la opción de generación de agua caliente sanitaria, junto con refrigeración y calefacción simultáneos. En esta aplicación, el calor residual de las áreas que están siendo enfriadas se puede utilizar para la generación de agua caliente sanitaria, lo que hace que el sistema sea extremadamente eficiente.

Flexibilidad

Longitudes de tubería de hasta 1000 m y una diferencia de altura de hasta 110 m entre las unidades interiores y exteriores permiten el uso de esta gama incluso en grandes edificios. El sistema también ofrece la opción de refrigeración y calefacción simultáneamente, lo que le permite adaptarse a las necesidades del interior del edificio, especialmente en hoteles o edificios con orientación norte-sur. También es posible generar agua caliente sanitaria en paralelo con el modo de refrigeración y calefacción, lo que permite satisfacer en todo momento las necesidades de la instalación.

Fiabilidad

Como es el caso de los modelos Air Flux de la serie AF 5300, la serie AF 6300 cuenta con varios sistemas de control y seguridad.

En combinación con la unidad SBOX01-1L es posible integrar una detección automática de fugas.

Silenciosas

Unidades exteriores silenciosas con un nivel de presión sonora de sólo 58 dB(A) (22kW y 25kW). Es posible reducir el nivel de presión sonora durante la noche. También es posible, en “Modo Súper silencioso“, para reducir el nivel de presión sonora hasta 8dB(A).

Fácil de planificar

La variedad de modelos, que se pueden conectar en cascada, permiten ajustar con precisión el sistema a la potencia de refrigeración requerida. La elevada longitud de tubería máxima permitida también permite el diseño de la instalación de manera flexible. Además de los seis tipos diferentes de SBOX, es posible combinar el sistema con todos los modelos de unidades interiores de la serie Air Flux.

Fácil mantenimiento

La tecnología sofisticada reduce los trabajos de mantenimiento lo que es importante para el usuario final y mejora la disponibilidad del sistema. Las funciones de auto limpieza para limpieza de suciedad y nieve, aumenta la vida útil del equipo y reducen costes de mantenimiento.

Producción de frío, calor, agua caliente sanitaria y ventilación - todas las necesidades de la instalación cubiertas con el mismo sistema

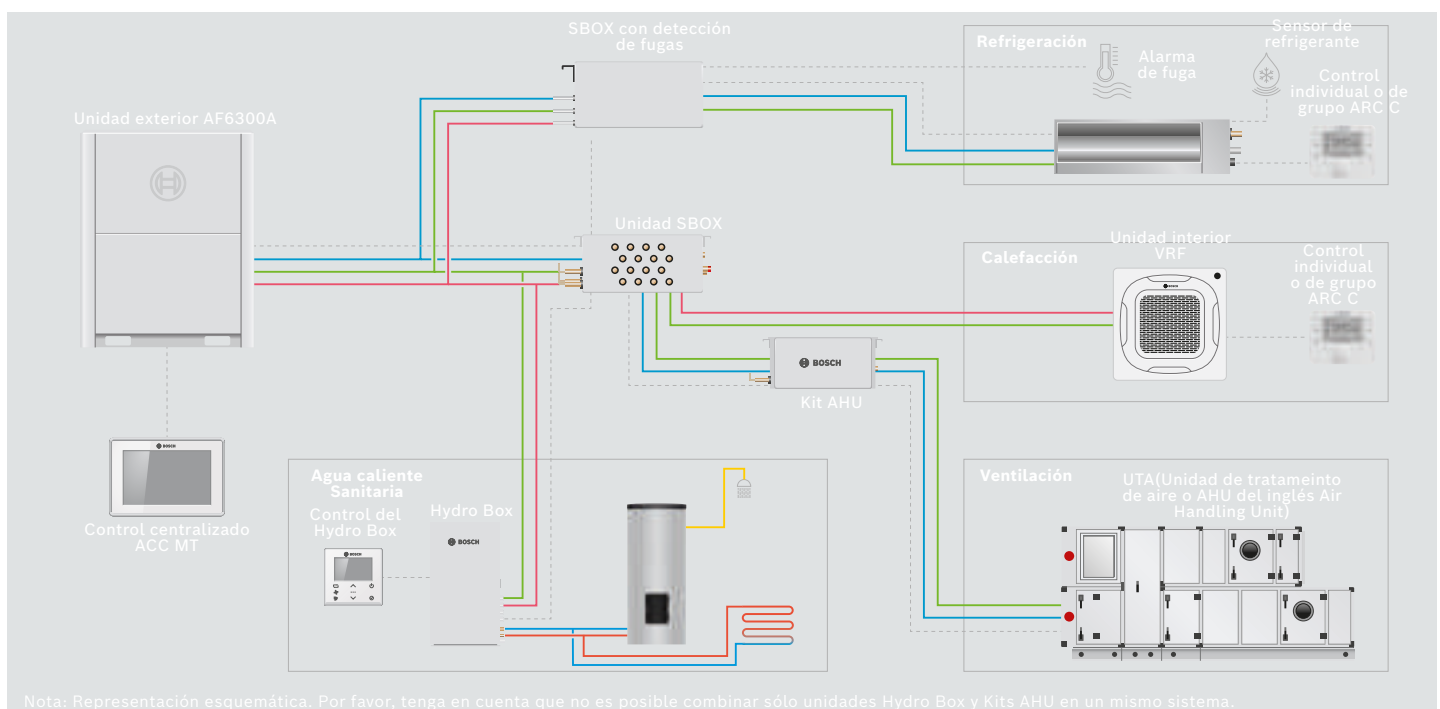

La gama Air Flux 6300A C permite la instalación en cascada de unidades exteriores consiguiendo sistemas de mayor potencia. La combinación de hasta 3 unidades exteriores le permitirá conseguir sistemas de hasta 150kW.

Gama de unidades exteriores



Tabla de Combinaciones Recomendadas

Modelo	Nº de Unidades Exteriores	Combinación de Unidades Exteriores						Nº Máximo de Unidades Interiores	Potencia (kW)	Derivadores
		8 HP	10 HP	12 HP	14 HP	16 HP	18 HP			
8 HP	1	1						26	22,4	-
10 HP	1		1					32	28	-
12 HP	1			1				39	33,5	-
14 HP	1				1			47	40	-
16 HP	1					1		52	45	-
18 HP	1						1	58	50	-
20 HP	2		2					64	56	AF-BJRO 02
22 HP	2		1	1				64	61,5	AF-BJRO 02
24 HP	2		1		1			64	68	AF-BJRO 02
26 HP	2			1	1			64	73,5	AF-BJRO 02
28 HP	2			1		1		64	78,5	AF-BJRO 02
30 HP	2			1			1	64	83,5	AF-BJRO 02
32 HP	2					2		64	90	AF-BJRO 02
34 HP	2					1	1	64	95	AF-BJRO 02
36 HP	2						2	64	100	AF-BJRO 02
38 HP	3			2	1			64	107	AF-BJRO 03
40 HP	3			2		1		64	112	AF-BJRO 03
42 HP	3			1	1	1		64	118,5	AF-BJRO 03
44 HP	3			1			2	64	123,5	AF-BJRO 03
46 HP	3				1	2		64	130	AF-BJRO 03
48 HP	3					3		64	135	AF-BJRO 03
50 HP	3					2	1	64	140	AF-BJRO 03
52 HP	3					1	2	64	145	AF-BJRO 03
54 HP	3						3	64	150	AF-BJRO 03

Notas:

- 1) La combinación de unidades exteriores anterior corresponde a la recomendación de fábrica. Otras combinaciones son también posibles.
- 2) Para sistemas con dos o tres unidades exteriores es necesario la utilización de derivadores (de venta por separado).

Modelo	Referencia	Potencia		PVP ⁽¹⁾ (€)
		kW	HP	
AF6300A 22 C-3	7733701710	22,4	8	13.210
AF6300A 28 C-3	7733701711	28	10	14.550
AF6300A 33 C-3	7733701712	33,5	12	17.615
AF6300A 40 C-3	7733701713	40	14	20.280
AF6300A 45 C-3	7733701714	45	16	21.825
AF6300A 50 C-3	7733701715	50	18	23.280

(1) Precio base de venta. IVA no incluido.

Características técnicas gama Air Flux 6300

Ratio de combinación

Sistema	Ratio de combinación total	Ratio de combinación permitido unidades interiores VRF	Hydro Box	Kít AHU
Sólo unidades interiores de VRF	50 - 200 % (Individual) 50 - 150 % (Cascada de dos unidades) 50 - 130 % (Cascada de tres unidades)	50 - 200 % (Individual) 50 - 150 % (Cascada de 2 unidades) 50 - 130 % (Cascada de 3 unidades)	/	/
Unidades interiores VRF + Hydro Box de alta temperatura	50 - 200 %	50 - 130 %	0 - 100 %	/
Unidades interiores VRF + Kits AHU	50 - 100 %	50 - 100 %	/	0 - 50 %

- ▶ 6 modelos diferentes con una potencia de hasta 50 kW.
- ▶ Posibilidad de conectar en cascada tres unidades exteriores hasta 150 kW.
- ▶ Ratio de combinación min. 50 %, max. 200 %.

Longitud máxima de tuberías (m)

1000	Longitud de tubería total
175	Longitud máxima real de tubería
200	Longitud máxima equivalente de tubería
90	Longitud máxima de tubería después del primer derivador
40	Longitud máxima de tubería entre SBOX y unidad interior
110	Diferencia de altura max. entre U. int. - U. ext. (U. ext por encima)
110	Diferencia de altura max. entre U. int. - U. ext. (U. ext por debajo)
30	Diferencia de altura entre unidades interiores

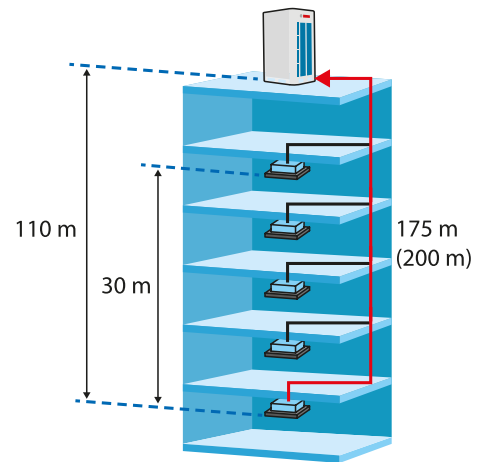

Modelo de unidad interior	Longitud máxima de tubería (m)		Diferencia máxima de altura (m)		Longitud total de tubería (m)
	Entre la unidad interior más alejada y la unidad exterior (Equivalente)	Entre la unidad interior más alejada y el primer derivador	Entre unidades interiores y exteriores. La unidad exterior queda por encima/por debajo	Entre unidades interiores	
Sólo unidades interiores VRF	175 (200)	90	110/110	30	1000
Unidades interiores VRF e Hydro Boxes de alta temperatura	135 (160)	40	50/40	30	600
Unidades interiores VRF y kits AHU	175 (200)	40	50/40	30	1000

Moderno y eficiente - Sistema con recuperación de calor

Un sistema típico de recuperación de calor consta de unidad(es) exterior(es), unidad(es) SBOX y unidades interiores, así como de la tubería de cobre y derivadores. El sistema ofrece una alta eficiencia y ahorro de energía al aprovechar el calor extraído de las habitaciones a enfriar y usarlo de manera efectiva como una fuente de calor para calentar las habitaciones.

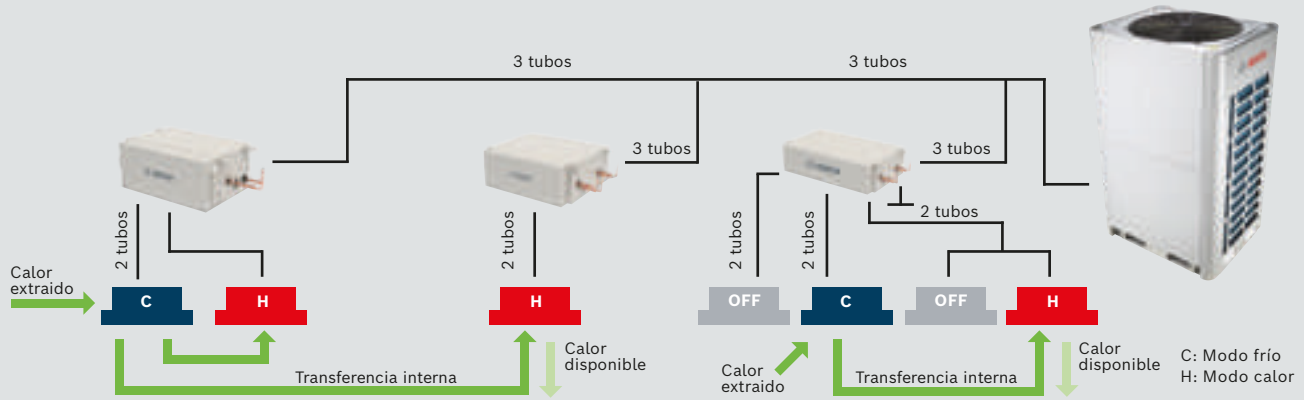

A su elección: Sólo frío, sólo calor o la combinación de ambas

	Modo frío	Modo calor	Principalmente frío	Principalmente calor
Temperatura exterior	-5 (-15 ¹⁾ - 52 °C (BS)	-25 - 19 °C (BH)	-5 (-15 ¹⁾ - 27 °C (BS)	-5 (-15 ¹⁾ - 19 °C (BH)
Temperatura interior	15 - 24 °C (BH)	15 - 30 °C (BH)	Refrigeración: 15 - 27 °C (BH) Calefacción: 15 - 30 °C (BS)	Refrigeración: 15 - 24 °C (BH) Calefacción: 15 - 30 °C (BS)
Humedad interior	≤ 80% ²⁾			

Notas:
El rango de operación es válido cuando se conecta el sistema solo con unidades interiores VRF. El rango de operación varía si se conecta un Hydro Box. Para más información, consulte el manual de datos técnicos.

- 1) La refrigeración a -15 °C solo es posible con el modelo AF-SB 01-1 L (SBOX con control de fuga), la conexión de este SBOX permite temperatura de evaporación superior a 0 °C.
- 2) Se producirá condensación en la superficie de la unidad y salpicará agua de la unidad cuando la humedad ambiente interior es superior al 80 %.

Potencia de calentamiento mejorada

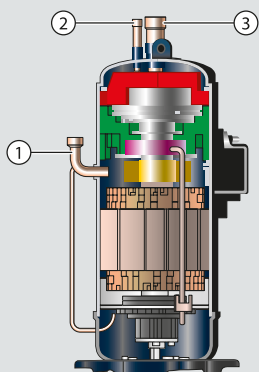

- ▶ Aumenta la potencia desarrollada en calefacción en un 20% de promedio para temperaturas exteriores por debajo de +7°C
- ▶ Funcionamiento estable por debajo de -25 °C
- ▶ Potencia en calefacción mejorada a bajas temperaturas por debajo de -15 °C.
- ▶ Compresor con inyección de vapor - sub enfriamiento eficiente sin pérdidas durante el modo frío.

- 1 Descarga de refrigerante alta presión
- 2 Inyección de vapor
- 3 Aspiración de refrigerante baja presión

Dos etapas de sub enfriamiento - Mayor eficiencia

- ▶ Aumento del subenfriamiento y mejora de la eficiencia energética en un 10% con el intercambiador de placas.
- ▶ Reducción de las pérdidas de carga.
- ▶ Menor ruido de paso de refrigerante.
- ▶ Mejor distribución de refrigerante.

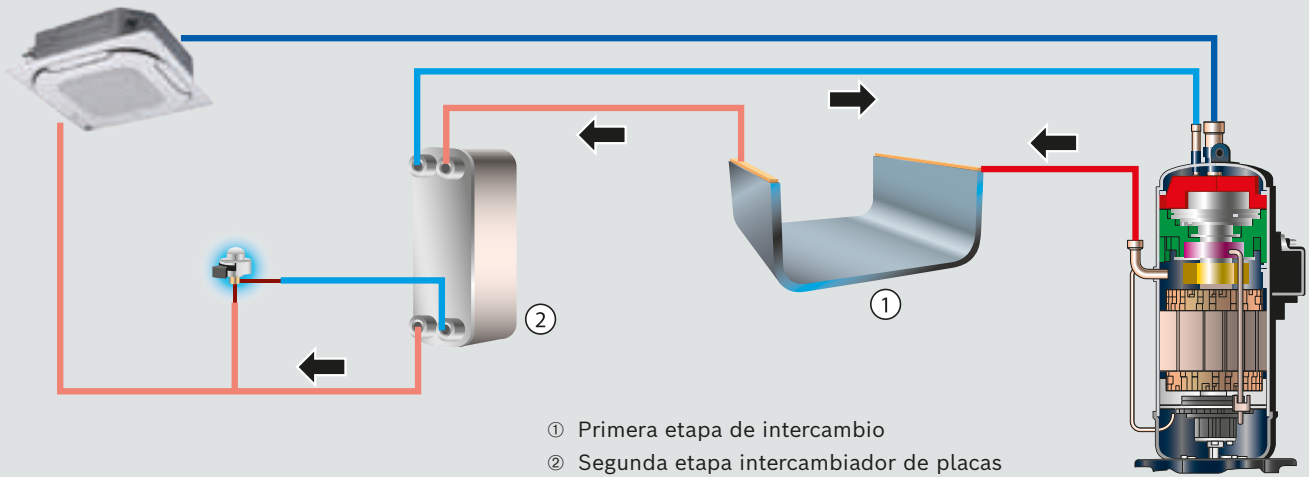

Tecnología de control de aceite muy precisa

La tecnología de control de aceite de tres etapas mantiene el aceite del compresor de la unidad exterior siempre a un nivel seguro, evitando problemas en el compresor.

Etapa

Separador de aceite interno del compresor.

Función

Reducción significativa del ratio de circulación de aceite.

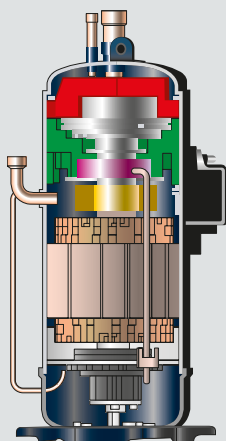

Etapa

Separador de aceite centrífugo de alta eficiencia.

Función

Separación de aceite del gas de descarga (eficiencia de hasta el 99%) y vuelta al compresor.



Etapa

Programa automático de retorno de aceite.

Función

Programa de retorno automático de aceite: control del tiempo de ejecución y estado del sistema para un retorno de aceite fiable.



Compresor de soporte - alto nivel de fiabilidad

En un sistema con varias unidades exteriores, si una de las unidades falla, otra puede dar soporte para continuar en funcionamiento.



Presión estática disponible externa de hasta 80 Pa

La unidad exterior supera una presión estática externa de hasta a 80 Pa. Esto permite instalar las unidades exteriores con conductos de aire largos si es necesario. El ajuste de presión se controla a través del interruptor DIP en la placa electrónica de la unidad exterior pudiendo seleccionarse 20, 40, 60 y 80 Pa.

La configuración predeterminada es de 0 Pa.



Refrigeración mejorada de la electrónica

La tubería de refrigerante en forma de U doble disminuye la temperatura del IPM (Módulo de alimentación inteligente) para un funcionamiento fiable.

En comparación con una sola tubería de refrigerante en forma de U, disminuye la temperatura de la electrónica en 5°C más. En comparación con el método de refrigeración por aire, la temperatura de la electrónica es 10 °C más baja.

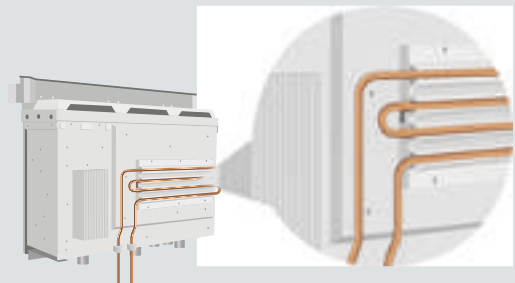

Parada remota/Alarma

Las unidades exteriores AF6300 tienen dos contactos libres de potencial que funcionan a 12 V para señal de entrada y 220 V para señal de salida. El contacto libre de potencial de entrada se puede utilizar para recibir una señal de parada de emergencia remota y el contacto libre de potencial de salida se puede conectar a una señal de alarma externa.



Air Flux - AF6300 unidades exteriores

Especificaciones

Modelo			AF6300A 22 C-3	AF6300A 28 C-3	AF6300A 33 C-3	AF6300A 40 C-3	AF6300A 45 C-3	AF6300A 50 C-3
Alimentación		V/Ph/Hz	380-415/3/50					
Frío	Potencia	kW	22,4	28	33,5	40	45	50
	Consumo	kW	6,5	9,8	11,9	13,2	17,4	21,9
	EER		3,4	2,9	2,8	3,0	2,6	2,3
Calor	Potencia	kW	22,4	28	33,5	40	45	50
	Consumo	kW	5,0	6,9	9,0	10,1	12,6	14,6
	COP		4,5	4,1	3,7	4,0	3,6	3,4
Unidades interiores instaladas	Ratio exteriores	%	50 – 200					
	Cantidad máxima		26	32	39	47	52	58
Nivel de presión sonora		dB(A)	58	61	62	63	64	65
Conexiones de tubos	Tubo de líquido	mm-pulg	Φ12,7-1/2"	Φ12,7-1/2"	Φ12,7-1/2"	Φ15,9-5/8"	Φ15,9-5/8"	Φ15,9-5/8"
	Tubo de gas de baja presión	mm-pulg	Φ25,4-1"	Φ25,4-1"	Φ25,4-1"	Φ28,6-1"1/8	Φ28,6-1"1/8	Φ28,6-1"1/8
	Tubo de gas de alta presión	mm-pulg	Φ19,1-3/4"	Φ19,1-3/4"	Φ19,1-3/4"	Φ22,2-7/8"	Φ22,2-7/8"	Φ22,2-7/8"
Motor del ventilador	Tipo		DC	DC	DC	DC	DC	DC
	Cantidad		1	1	1	2	2	2
	Caudal de aire	m³/h	9.000	9.500	10.000	14.000	14.900	15.800
	Potencia del motor	W	0,92	0,92	0,92	0,92 x 2	0,92 x 2	0,92 x 2
	Presión estática ESP (seleccionable)	Pa	0,20,40,60,80	0,20,40,60,80	0,20,40,60,80	0,20,40,60,80	0,20,40,60,80	0,20,40,60,80
Compresor Scroll DC Inverter	Cantidad		1	1	1	1	1	1
	Tipo de aceite		FV68H	FV68H	FV68H	FV68H	FV68H	FV68H
Unidad	Dimensiones (LxAxP)	mm	990x1635 x825	990x1635 x825	990x1635 x825	1340x1635 x825	1340x1635 x825	1340x1635 x825
	Dimensiones con embalaje (LxAxP)	mm	1090x1805 x860	1090x1805 x860	1090x1805 x860	1405x1805 x910	1405x1805 x910	1405x1805 x910
	Peso neto	kg	232	232	232	300	300	300
	Peso bruto	kg	248	248	248	325	325	325
Límites de funcionamiento	Frío	°C	-15-52	-15-52	-15-52	-15-52	-15-52	-15-52
	Calor	°C BS/BH	-25-19 / -25-27	-25-19 / -25-27	-25-19 / -25-27	-25-19 / -25-27	-25-19 / -25-27	-25-19 / -25-27
	Agua caliente sanitaria	°C	-20-43	-20-43	-20-43	-20-43	-20-43	-20-43

Datos relacionados con el reglamento de gases fluorados de la UE 517/2014

Información medioambiental	Contiene gases fluorados de efecto invernadero						
Tipo de refrigerante		R410A	R410A	R410A	R410A	R410A	R410A
Índice GWP calentamiento global	kgCO ₂ -eq	2.088	2.088	2.088	2.088	2.088	2.088
Carga de refrigerante de fábrica	kg	8	8	8	10	10	10
Volumen de carga refrigerante	tCO ₂ -eq	16.704	16.704	16.704	20.880	20.880	20.880

Diseño circuito de refrigeración No sellado herméticamente

BS: Bulbo seco.

BH: Bulbo húmedo.

SBOX



Las nuevas unidades SBOX incluyen 6 modelos diferentes, integrando de 1 a 12 puertos de conexión. Una de las nuevas unidades SBOX, incluye una función especial de detección de fuga de refrigerante. Dimensiones y pesos reducidos en comparación con los modelos anteriores.

Especificaciones

Unidad SBOX

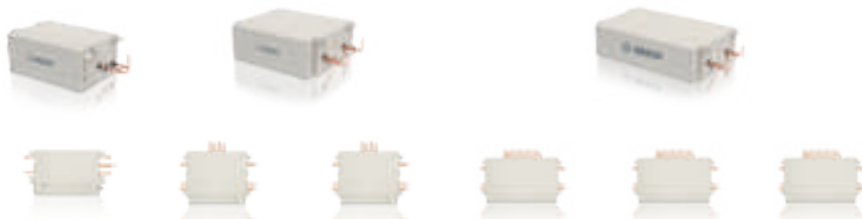

Modelo		AF-SB 01-1 L ¹⁾	AF-SB 04-1	AF-SB 06-1	AF-SB 08-1	AF-SB 10-1	AF-SB 12-1	
Alimentación	V/ph/Hz	220-240/1/50						
N.º máximo de grupos de unidades interiores		1	4	6	8	10	12	
N.º máximo de unidades interiores de cada grupo		8	5	5	5	5	5	
Nº máximo de unidades interiores totales		8	20	30	40	50	60	
Potencia máxima de las unidades interiores de cada grupo	kW	32	16	16	16	16	16	
Potencia total de todas las unidades interiores	kW	32	49	63	85	85	85	
Conexión de tubos a la unidad exterior	Tubo de líquido	mm-pulg	Φ9,53-3/8"	Φ15,9-5/8"	Φ15,9-5/8"	Φ15,9-5/8"	Φ15,9-5/8"	Φ15,9-5/8"
	Tubo de gas de baja presión	mm-pulg	Φ15,9-5/8"	Φ28,6-1"1/8	Φ28,6-1"1/8	Φ28,6-1"1/8	Φ28,6-1"1/8	Φ28,6-1"1/8
	Tubo de gas de alta presión	mm-pulg	Φ12,7-1/2"	Φ22,2-7/8"	Φ22,2-7/8"	Φ22,2-7/8"	Φ22,2-7/8"	Φ22,2-7/8"
Conexión de tubos a la unidad interior	Tubo de líquido	mm-pulg	Φ6,35-1/4"	Φ6,35-1/4"	Φ6,35-1/4"	Φ6,35-1/4"	Φ6,35-1/4"	Φ6,35-1/4"
	Tubo de gas	mm-pulg	Φ12,7-1/2"	Φ12,7-1/2"	Φ12,7-1/2"	Φ12,7-1/2"	Φ12,7-1/2"	Φ12,7-1/2"
Nivel de presión sonora ²⁾	dB(A)	40	44	45	47	47	47	
Unidad	Dimensiones netas (LxAxP)	mm	440x195x296	668x250x574	668x250x574	974x250x574	974x250x574	974x250x574
	Dimensiones con embalaje (LxAxP)	mm	740x275x405	1020x390x850	1020x390x850	1320x390x850	1320x390x850	1320x390x850
	Peso neto/buro	kg	10,5/14	33/58	36/61	48/79	51/82	54/85

Notas:

1) AF-SB 01-1 L se utiliza para mayores prestaciones en frío a baja temperatura y detección de fugas.

2) La presión sonora se mide a 1m por debajo del Sbox en una cámara semi anecoica con el Sbox funcionando en modo conmutación. No instale un Sbox en zonas que requieran bajos niveles de ruido.

Modelo	Referencia	PVP ⁽¹⁾ (€)
AF-SB 01-1 L (con detección de fugas)	7733701716	2.020
AF-SB 04-1	7733701717	3.940
AF-SB 06-1	7733701718	5.330
AF-SB 08-1	7733701719	6.500
AF-SB 10-1	7733701720	7.990
AF-SB 12-1	7733701721	8.690

(1) Precio base de venta. IVA no incluido.



Gama de unidades interiores para AF5300 y AF6300

104 Unidades interiores Aire Acondicionado

- 105 Tipo Cassette
- 115 Tipo Conducto
- 125 Tipo Suelo-Techo y Suelo
- 131 Tipo Mural

133 Unidades interiores Agua Caliente

- 133 AF-HB



Air Flux 5300 & 6300 - Unidades interiores cassette

AF-4CC (-1)



- Reinicio automático
- Direccionamiento automático
- Panel de fácil limpieza
- Función "follow me" (control con cables)

- Función precalentamiento anti aire frío
- Bomba de condensados integrada
- Motor DC Fan
- Ventilador de 7 velocidades
- Válvula de expansión electrónica incluida

- ▶ Conexión D1-D2 para agrupar control hasta 16 unidades.
- ▶ Conexión externa on/off, 12v.
- ▶ Filtro lavable clase G2.
- ▶ La unidad se suministra sin ningún control individual. Opcional control cableado ARC ó control infrarrojo ARC C IR.

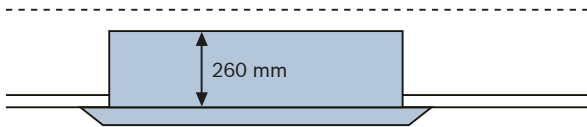

Altura reducida. 26 cm para todos los modelos

Con solo 260mm de altura, la unidad necesita un espacio pequeño para el falso techo. La instalación no tiene límites de altura lo que permite flexibilizar las características generales para la instalación.

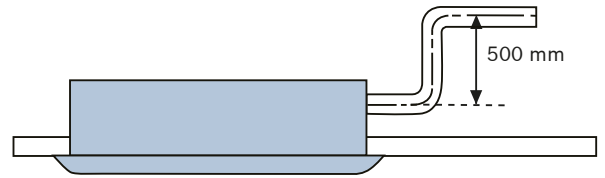

Bomba de condensados incluida

La bomba de condensados estándar integrada alcanza una altura de 500 mm.

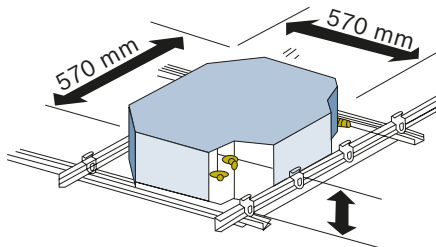

630mm en el lado del cuadro eléctrico.

Diseño compacto, instalación fácil

Con una estructura extremadamente compacta se adapta a la decoración de cualquier habitación y exige poco espacio para su instalación en un techo bajo. Debido al cuerpo compacto y al peso reducido, todos los modelos se pueden instalar sin el uso de dispositivos auxiliares.



Subducto

Un subducto le permite utilizar la misma unidad de aire acondicionado para refrigerar un pequeño espacio próximo.

Modelo	Unidad	Referencia	PVP ⁽¹⁾ (€)
AF-4CC 17-1 P	Unidad interior	7733700891	1.145
AF-4CC 22-1 P	Unidad interior	7733700892	1.155
AF-4CC 28-1 P	Unidad interior	7733700893	1.200
AF-4CC 36-1 P	Unidad interior	7733700894	1.255
AF-4CC 45-1 P	Unidad interior	7733700895	1.345
AF-4CC 52-1 P	Unidad interior	7733700896	1.355
AF-P 4CC	Panel	8733500319	335

(1) Precio base de venta. IVA no incluido.

AF-4CC (-1) - Unidades interiores cassette

Modelo		AF-4CC 17-1 P	AF-4CC 22-1 P	AF-4CC 28-1 P	AF-4CC 36-1	AF-4CC 45-1 P	AF-4CC 52-1 P	
Alimentación	V/Ph/Hz	220-240/1/50	220-240/1/50	220-240/1/50	220-240/1/50	220-240/1/50	220-240/1/50	
	kW	1,7	2,2	2,8	3,6	4,5	5,2	
Frío ¹⁾	kcal/h	1.462	1.900	2.400	3.100	3.900	4.472	
	Btu/h	5.802	7.500	9.600	12.300	15.400	17.748	
Calor ²⁾	kW	2,2	2,4	3,2	4,0	5,0	5,6	
	kcal/h	1.892	2.100	2.700	3.400	4.300	4.816	
	Btu/h	7.509	8.200	10.900	13.600	17.100	19.113	
Consumo	Frío	W	35	35	35	40	50	62
	Calor	W	35	35	35	40	50	62
Caudal de aire ³⁾	m ³ /h	238/ 268/ 288/ 300/ 313/ 345/ 380	238/ 268/ 288/ 313/ 345/ 380/ 414	238/ 268/ 288/ 313/ 345/ 380/ 414	314/ 350/ 380/ 409/ 450/ 485/ 521	314/ 350/ 380/ 409/ 450/ 485/ 521	350/ 380/ 410/ 446/ 481/ 580/ 635	
Nivel de presión sonora ⁴⁾	dB(A)	22/ 23/ 26/ 29/ 33/ 34/ 35	22/ 23/ 26/ 29/ 33/ 34/ 35	22/ 23/ 26/ 29/ 33/ 34/ 35	28/ 29/ 30/ 32/ 35/ 38/ 41	28/ 29/ 30/ 32/ 35/ 38/ 41	28/ 29/ 30/ 32/ 35/ 48/ 52	
Refrigerante	Tipo	R-410A	R410A	R410A	R410A	R410A	R410A	
	Método de control	EXV - Válvula de expansión electrónica						
Unidad	Dimensiones netas (LxAxP) ⁵⁾	mm	630x260x570	630x260x570	630x260x570	630x260x570	630x260x570	
	Dimensiones brutas (LxAxP)	mm	700x345x660	700x345x660	700x345x660	700x345x660	700x345x660	
	Peso neto/Bruto	kg	18/23,5	18/23,5	18/23,5	19,2/24,7	19,2/24,7	19,2/24,7
Panel	Dimensiones netas (LxAxP)	mm	647x50x647	647x50x647	647x50x647	647x50x647	647x50x647	
	Dimensiones brutas (LxAxP)	mm	715x123x715	715x123x715	715x123x715	715x123x715	715x123x715	
	Peso neto/Bruto	kg	2,5/4,5	2,5/4,5	2,5/4,5	2,5/4,5	2,5/4,5	2,5/4,5
Conexiones de tubos	L (abocardado)	mm-pulg.	Φ6,35-1/4"	Φ6,35-1/4"	Φ6,35-1/4"	Φ6,35-1/4"	Φ6,35-1/4"	
	G (abocardado)	mm-pulg.	Φ12,7- 1/2"	Φ12,7-1/2"	Φ12,7-1/2"	Φ12,7-1/2"	Φ12,7- 1/2"	
	Tubo de drenaje	mm	OD Φ25	OD Φ25	OD Φ25	OD Φ25	OD Φ25	

Notas:

- 1) Temperatura interior 27°C BS, 19°C BH; Temperatura exterior 35°C BS; Longitud equivalente de tubería de refrigerante 7,5m con desnivel 0.
- 2) Temperatura interior 20°C BS; Temperatura exterior 7°C BS, 6°C BH; Longitud equivalente de tubería de refrigerante 7,5m con desnivel 0.
- 3) La velocidad del ventilador y el caudal de aire van desde la velocidad más alta hasta la más baja, en total, 7 velocidades para cada modelo.
- 4) El nivel de presión sonora va de del nivel más alto al más bajo, un total de 7 niveles para cada modelo. Se mide 1,4 m por debajo de la unidad en una cámara semi-anechoica.
- 5) Las dimensiones dadas son las dimensiones externas mayores de la unidad, incluyendo los elementos de sujeción.



Air Flux 5300 & 6300 - Unidades interiores cassette

AF-4C (-2)



Reinicio automático



Posibilidad de admisión de aire nuevo



Direccionamiento automático



Panel de fácil limpieza



Función "follow me" (control con cables)



Función precalentamiento anti aire frío



Bomba de condensados integrada



Motor DC Fan



Ventilador de 7 velocidades



Válvula de expansión electrónica incluida

- ▶ Conexión D1-D2 para agrupar control hasta 16 unidades.
- ▶ Conexión externa on/off, 12v.
- ▶ Filtro lavable clase G2.
- ▶ La unidad se suministra sin ningún control individual. Opcional control cableado ARC ó control infrarojo ARC C IR.

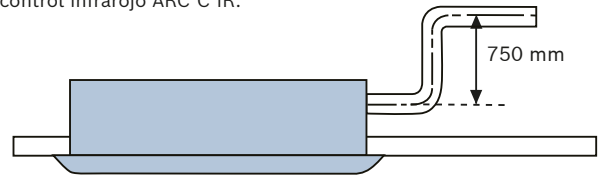
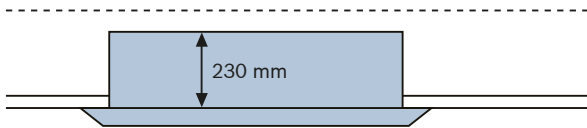

Altura reducida. 23 cm (30 cm para modelos 90 a 140)

Con solo 230 mm de altura, la unidad necesita un espacio pequeño para el falso techo. La instalación no tiene límites de altura lo que permite flexibilizar las características generales para la instalación.

Bomba de condensados incluida

La bomba de condensados estándar integrada alcanza una altura de 750 mm.

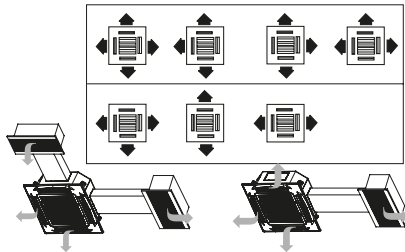

Distribución flexible de aire

Se pueden seleccionar 7 patrones de descarga de 2 a 4 direcciones para cumplir los requisitos del lugar de instalación o la forma de la habitación.

Entrada de aire nuevo

El aire nuevo puede entrar a través de la unidad de cassette para que pueda disfrutar de un aire aún más puro en su sala (como máximo 15%, recomendado).

Subconductor

Un subconductor le permite utilizar la misma unidad de aire acondicionado para refrigerar un pequeño espacio próximo.

Modelo	Unidad	Referencia	PVP ⁽¹⁾ (€)
AF-4C 28-2 P	Unidad interior	7733701830	1.085
AF-4C 36-2 P	Unidad interior	7733701831	1.125
AF-4C 45-2 P	Unidad interior	7733701832	1.360
AF-4C 56-2 P	Unidad interior	7733701823	1.445
AF-4C 71-2 P	Unidad interior	7733701824	1.595
AF-4C 80-2 P	Unidad interior	7733701825	1.740
AF-4C 90-2 P	Unidad interior	7733701826	1.865
AF-4C 100-2 P	Unidad interior	7733701827	2.055
AF-4C 112-2 P	Unidad interior	7733701828	2.160
AF-4C 140-2 P	Unidad interior	7733701829	2.515
AF-P 4C	Panel	8733500330	455

(1) Precio base de venta. IVA no incluido.

AF-4C (-2) - Unidades interiores cassette

Modelo		AF-4C 28-2 P	AF-4C 36-2 P	AF-4C 45-2 P	AF-4C 56-2 P	AF-4C 71-2 P	
Alimentación	V/Ph/Hz	220-240/1/50	220-240/1/50	220-240/1/50	220-240/1/50	220-240/1/50	
	kW	2,8	3,6	4,5	5,6	7,1	
Frío ¹⁾	kcal/h	2.400	3.100	3.900	4.800	6.100	
	Btu/h	9.600	12.300	15.400	19.100	24.200	
	kW	3,2	4,0	5,0	6,3	8,0	
Calor ²⁾	kcal/h	2.700	3.400	4.300	5.400	6.900	
	Btu/h	10.900	13.600	17.100	21.500	27.300	
	kW	3,2	4,0	5,0	6,3	8,0	
Consumo	Frío	W	25	25	31	31	46
	Calor	W	25	25	31	31	46
Caudal de aire ³⁾	m ³ /h	542/ 311/ 637/ 658/ 711/ 751/ 801	542/ 311/ 637/ 658/ 711/ 751/ 801	635/ 698/ 714/ 744/ 804/ 866/ 893	635/ 698/ 714/ 744/ 804/ 866/ 893	671/ 738/ 778/ 800/ 864/ 937/ 977	
Nivel de presión sonora ⁴⁾	dB(A)	32/ 34/ 35/ 37/ 38/ 40/ 42	32/ 34/ 35/ 37/ 38/ 40/ 42	26/ 28/ 30/ 31/ 31/ 34/ 35	26/ 28/ 30/ 31/ 31/ 34/ 35	27/ 28/ 30/ 31/ 34/ 35/ 35	
Refrigerante	Tipo	R-410A	R-410A	R-410A	R-410A	R-410A	
	Método de control	EXV - Válvula de expansión electrónica					
Unidad	Dimensiones netas (LxAxP) ⁵⁾	mm	840x230x840	840x230x840	840x230x840	840x230x840	
	Dimensiones brutas (LxAxP)	mm	955x260x955	955x260x955	955x260x955	955x260x955	
	Peso neto/Bruto	kg	21,3/25,8	21,3/25,8	23,2/27,6	23,2/27,6	23,2/27,6
Panel	Dimensiones netas (LxAxP) ⁵⁾	mm	950x54.5x950	950x54.5x950	950x54.5x950	950x54.5x950	
	Dimensiones brutas (LxAxP)	mm	1035x90x1035	1035x90x1035	1035x90x1035	1035x90x1035	
	Peso neto/Bruto	kg	5/8	5/8	5/8	5/8	5/8
Conexiones de tubos	L (abocardado)	mm-pulg.	Φ6,35-1/4"	Φ6,35-1/4"	Φ6,35-1/4"	Φ9,53-3/8"	Φ9,53-3/8"
	G (abocardado)	mm-pulg.	Φ12,7-1/2"	Φ12,7-1/2"	Φ12,7-1/2"	Φ15,9-5/8"	Φ15,9-5/8"
	Tubo de drenaje	mm	OD Φ32	OD Φ32	OD Φ32	OD Φ32	OD Φ32

Modelo		AF-4C 80-2 P	AF-4C 90-2 P	AF-4C 100-2 P	AF-4C 112-2 P	AF-4C 140-2 P	
Alimentación	V/Ph/Hz	220-240/1/50	220-240/1/50	220-240/1/50	220-240/1/50	220-240/1/50	
	kW	8,0	9,0	10,0	11,2	14,0	
Frío ¹⁾	kcal/h	6.900	7.700	8.600	9.600	12.000	
	Btu/h	27.300	30.700	34.100	38.200	47.800	
	kW	9,0	10,0	11,0	12,5	16,0	
Calor ²⁾	kcal/h	7.700	8.600	9.400	10.100	14.000	
	Btu/h	30.700	34.100	37.500	42.700	54.600	
	kW	9,0	10,0	11,0	12,5	16,0	
Consumo	Frío	W	48	75	75	75	94
	Calor	W	48	75	75	75	94
Caudal de aire ³⁾	m ³ /h	774/ 840 /912/ 977/ 1.064/ 1.131/ 1.203	970/ 1.029/ 1.111/ 1.201/ 1.230/ 1.294/ 1.349	1.100/ 1.150/ 1.200/ 1.250/ 1.440/ 1.600/ 1.700	1.100/ 1.150/ 1.200/ 1.250/ 1.440/ 1.600/ 1.700	1.150/ 1.200/ 1.250/ 1.300/ 1.500/ 1.650/ 1.800	
Nivel de presión sonora ⁴⁾	dB(A)	28/ 29/ 31/ 31/ 34/ 35/ 36	28/ 30/ 31/ 31/ 34/ 35/ 37	34/ 35/ 37/ 38/ 40/ 42/ 43	34/ 35/ 37/ 38/ 40/ 42/ 43	37/ 39/ 40/ 41/ 42/ 44/ 45	
Refrigerante	Tipo	R-410A	R-410A	R-410A	R-410A	R-410A	
	Método de control	EXV - Válvula de expansión electrónica					
Unidad	Dimensiones netas (LxAxP) ⁵⁾	mm	840x230x840	840x300x840	840x300x840	840x300x840	
	Dimensiones brutas (LxAxP)	mm	955x260x955	955x330x955	955x330x955	955x330x955	
	Peso neto/Bruto	kg	23,2/27,6	28,4/33,8	28,4/33,8	28,4/33,8	30,7/35,8
Panel	Dimensiones netas (LxAxP) ⁵⁾	mm	950x54.5x950	950x54.5x950	950x54.5x950	950x54.5x950	
	Dimensiones brutas (LxAxP)	mm	1035x90x1035	1035x90x1035	1035x90x1035	1035x90x1035	
	Peso neto/Bruto	kg	5/8	5/8	5/8	5/8	5/8
Conexiones de tubos	L (abocardado)	mm-pulg.	Φ9,53-3/8"	Φ9,53-3/8"	Φ9,53-3/8"	Φ9,53-3/8"	Φ9,53-3/8"
	G (abocardado)	mm-pulg.	Φ15,9-5/8"	Φ15,9-5/8"	Φ15,9-5/8"	Φ15,9-5/8"	Φ15,9-5/8"
	Tubo de drenaje	mm	OD Φ32	OD Φ32	OD Φ32	OD Φ32	OD Φ32

Notas:

- 1) Temperatura interior 27°C BS, 19°C BH; Temperatura exterior 35°C BS; Longitud equivalente de tubería de refrigerante 7,5m con desnivel 0.
- 2) Temperatura interior 20°C BS; Temperatura exterior 7°C BS, 6°C BH; Longitud equivalente de tubería de refrigerante 7,5m con desnivel 0.
- 3) La velocidad del ventilador y el caudal de aire van desde la velocidad más alta hasta la más baja, en total, 7 velocidades para cada modelo.
- 4) El nivel de presión sonora va del nivel más alto al más bajo, un total de 7 niveles para cada modelo. Se mide 1,4 m por debajo de la unidad en una cámara semi-anechoica.
- 5) Las dimensiones dadas son las dimensiones externas mayores de la unidad, incluyendo los elementos de sujeción.



Air Flux 5300 & 6300 - Unidades interiores cassette

AF-4CR (-2)



ARC C IR-1 ARC C-2 / ARC H-2



Reinicio automático



Posibilidad de admisión de aire nuevo



Direccionamiento automático



Función "follow me" (control con cables)



Función precalentamiento anti aire frío



Bomba de condensados integrada



Motor DC Fan



Ventilador de 7 velocidades



Válvula de expansión electrónica incluida

- ▶ Conexión D1-D2 para agrupar control hasta 16 unidades.
- ▶ Conexión externa on/off, 12v.
- ▶ Filtro lavable clase G2.
- ▶ La unidad se suministra sin ningún control individual. Opcional control cableado ARC ó control infrarojo ARC C IR.

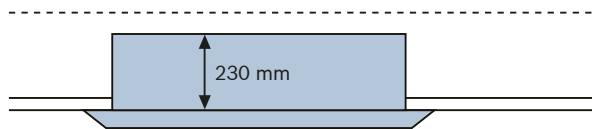

Altura reducida. 23 cm (30 cm para modelos 90 a 140)

Con solo 230 mm de altura, la unidad necesita un espacio pequeño para el falso techo. La instalación no tiene límites de altura lo que permite flexibilizar las características generales para la instalación.

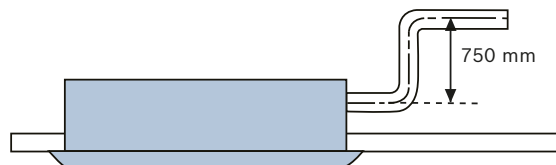

Bomba de condensados incluida

La bomba de condensados estándar integrada alcanza una altura de 750 mm.



Salida de aire 360° para mejor distribución.

La salida de aire de 360° proporciona una distribución homogénea para climatizar todos los rincones del espacio y alcanzar una temperatura uniforme.



Entrada de aire nuevo

El aire nuevo puede entrar a través de la unidad de cassette para que pueda disfrutar de un aire aún más puro en su sala (como máximo 15%, recomendado).



Subducto

Un subducto le permite utilizar la misma unidad de aire acondicionado para refrigerar un pequeño espacio próximo.

Modelo	Unidad	Referencia	PVP ⁽¹⁾ (€)
AF-4CR 28-2 P	Unidad interior	7733701833	1.135
AF-4CR 36-2 P	Unidad interior	7733701834	1.180
AF-4CR 45-2 P	Unidad interior	7733701835	1.430
AF-4CR 56-2 P	Unidad interior	7733701836	1.510
AF-4CR 71-2 P	Unidad interior	7733701837	1.680
AF-4CR 80-2 P	Unidad interior	7733701838	1.825
AF-4CR 90-2 P	Unidad interior	7733701839	1.955
AF-4CR 100-2 P	Unidad interior	7733701840	2.170
AF-4CR 112-2 P	Unidad interior	7733701841	2.265
AF-4CR 140-2 P	Unidad interior	7733701842	2.630
AF-P 4CR	Panel	8733500341	480

(1) Precio base de venta. IVA no incluido.

AF-4CR (-2) - Unidades interiores cassette

Modelo		AF-4CR 28-2 P	AF-4CR 36-2 P	AF-4CR 45-2 P	AF-4CR 56-2 P	AF-4CR 71-2 P
Alimentación	V/Ph/Hz	220-240/1/50	220-240/1/50	220-240/1/50	220-240/1/50	220-240/1/50
	kW	2,8	3,6	4,5	5,6	7,1
Frío ¹⁾	kcal/h	2.400	3.100	3.900	4.800	6.100
	Btu/h	9.600	12.300	15.400	19.100	24.200
	kW	3,2	4,0	5,0	6,3	8,0
Calor ²⁾	kcal/h	2.700	3.400	4.300	5.400	6.900
	Btu/h	10.900	13.600	17.100	21.500	27.300
	kW	3,2	4,0	5,0	6,3	8,0
Consumo	Frío	W	25	25	31	46
	Calor	W	25	25	31	46
Caudal de aire ³⁾	m ³ /h	542/ 611/ 637/ 658/ 711/ 751/ 801	542/ 611/ 637/ 658/ 711/ 751/ 801	635/ 698/ 714/ 744/ 804/ 866/ 893	635/ 698/ 714/ 744/ 804/ 866/ 893	671/ 738/ 778/ 800/ 864/ 937/ 977
Nivel de presión sonora ⁴⁾	dB(A)	23/ 26/ 28/ 28/ 30/ 31/ 32	23/ 26/ 28/ 28/ 30/ 31/ 32	26/ 28/ 30/ 31/ 31/ 34/ 35	26/ 28/ 30/ 31/ 31/ 34/ 35	27/ 28/ 30/ 31/ 34/ 35/35
Refrigerante	Tipo	R410A	R410A	R410A	R410A	R410A
	Método de control	EXV - Válvula de expansión electrónica				
Unidad	Dimensiones netas (LxAxP) ⁵⁾	mm	840x230x840	840x230x840	840x230x840	840x230x840
	Dimensiones brutas (LxAxP)	mm	955x260x955	955x260x955	955x260x955	955x260x955
	Peso neto/Bruto	kg	21,3/25,8	21,3/25,8	23,2/27,6	23,2/27,6
Panel	Dimensiones netas (LxAxP) ⁵⁾	mm	950x50x950	950x50x950	950x50x950	950x50x950
	Dimensiones brutas (LxAxP)	mm	1035x89x1035	1035x89x1035	1035x89x1035	1035x89x1035
	Peso neto/Bruto	kg	5,8/7,9	5,8/7,9	5,8/7,9	5/8
Conexiones de tubos	L (abocardado)	mm-pulg.	Φ6,35-1/4"	Φ6,35-1/4"	Φ6,35-1/4"	Φ9,53-3/8"
	G (abocardado)	mm-pulg.	Φ12,7-1/2"	Φ12,7-1/2"	Φ12,7-1/2"	Φ15,9-5/8"
	Tubo de drenaje	mm	OD Φ32	OD Φ32	OD Φ32	OD Φ32

Modelo		AF-4CR 80-2 P	AF-4CR 90-2 P	AF-4CR 100-2 P	AF-4CR 112-2 P	AF-4CR 140-2 P
Alimentación	V/Ph/Hz	220-240/1/50	220-240/1/50	220-240/1/50	220-240/1/50	220-240/1/50
	kW	8,0	9,0	10,0	11,2	14,0
Frío ¹⁾	kcal/h	6.900	7.700	8.600	9.600	12.000
	Btu/h	27.300	30.700	34.100	38.200	47.800
	kW	9,0	10,0	11,0	12,5	16,0
Calor ²⁾	kcal/h	7.700	8.600	9.400	11.000	14.000
	Btu/h	30.700	34.100	37.500	42.700	54.600
	kW	9,0	10,0	11,0	12,5	16,0
Consumo	Frío	W	48	75	75	94
	Calor	W	48	75	75	94
Caudal de aire ³⁾	m ³ /h	774/ 840/ 912/ 977/ 1.064/ 1.131/ 1.203	970/ 1.029/ 1.111/ 1.201/ 1.230/ 1.294/ 1.349	1.100/ 1.150/ 1.200/ 1.250/ 1.440/ 1.600/ 1.700	1.100/ 1.150/ 1.200/ 1.250/ 1.440/ 1.600/ 1.700	1.150/ 1.200/ 1.250/ 1.300/ 1.500/ 1.650/ 1.800
Nivel de presión sonora ⁴⁾	dB(A)	28/ 29/ 31/ 31/ 34/ 35/ 36	28/ 30/ 31/ 31/ 34/ 35/ 37	34/ 35/ 37/ 38/ 40/ 42/ 43	34/ 35/ 37/ 38/ 40/ 42/ 43	37/ 39/ 40/ 41/ 42/ 44/ 45
Refrigerante	Tipo	R410A	R410A	R410A	R410A	R410A
	Método de control	EXV - Válvula de expansión electrónica				
Unidad	Dimensiones netas (LxAxP) ⁵⁾	mm	840x230x840	840x300x840	840x300x840	840x300x840
	Dimensiones brutas (LxAxP)	mm	955x260x955	955x330x955	955x330x955	955x330x955
	Peso neto/Bruto	kg	23,2/27,6	28,4/33,8	28,4/33,8	28,4/33,8
Panel	Dimensiones netas (LxAxP) ⁵⁾	mm	950x50x950	950x50x950	950x50x950	950x50x950
	Dimensiones brutas (LxAxP)	mm	1035x89x1035	1035x89x1035	1035x89x1035	1035x89x1035
	Peso neto/Bruto	kg	5/8	5/8	5/8	5/8
Conexiones de tubos	L (abocardado)	mm-pulg.	Φ9,53-3/8"	Φ9,53-3/8"	Φ9,53-3/8"	Φ9,53-3/8"
	G (abocardado)	mm-pulg.	Φ15,9-5/8"	Φ15,9-5/8"	Φ15,9-5/8"	Φ15,9-5/8"
	Tubo de drenaje	mm	OD Φ32	OD Φ32	OD Φ32	OD Φ32

Notas:

- 1) Temperatura interior 27°C BS, 19°C BH; Temperatura exterior 35°C BS; Longitud equivalente de tubería de refrigerante 7,5m con desnivel 0.
- 2) Temperatura interior 20°C BS; Temperatura exterior 7°C BS, 6°C BH; Longitud equivalente de tubería de refrigerante 7,5m con desnivel 0.
- 3) La velocidad del ventilador y el caudal de aire van desde la velocidad más alta hasta la más baja, en total, 7 velocidades para cada modelo.
- 4) El nivel de presión sonora va del nivel más alto al más bajo, un total de 7 niveles para cada modelo. Se mide 1,4 m por debajo de la unidad en una cámara semi-anechoica.
- 5) Las dimensiones dadas son las dimensiones externas mayores de la unidad, incluyendo los elementos de sujeción.



Air Flux 5300 & 6300 - Unidades interiores cassette

AF-1C (-1)



Reinicio automático



Direccionamiento automático



Panel de fácil limpieza



Función "follow me" (control con cables)



Función precalentamiento anti aire frío



Bomba de condensados integrada



Motor DC Fan



Ventilador de 7 velocidades



Válvula de expansión electrónica incluida

- ▶ Conexión D1-D2 para agrupar control hasta 16 unidades.
- ▶ Conexión externa on/off, 12v.
- ▶ Filtro lavable clase G2.
- ▶ La unidad se suministra sin ningún control individual. Opcional control cableado ARC ó control infrarojo ARC C IR.

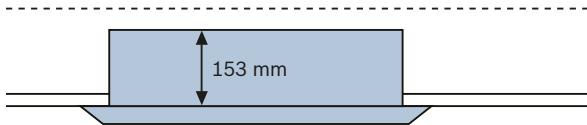

Altura reducida. 15,3 cm para modelos 18 a 36.

Con solo 153 mm de altura, la unidad necesita un espacio pequeño para el falso techo. La instalación no tiene límites de altura lo que permite flexibilizar las características generales para la instalación.

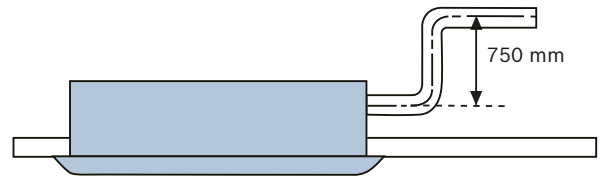

Bomba de condensados incluida

La bomba de condensados estándar integrada alcanza una altura de 750 mm.

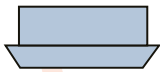

Calentamiento

El diseño de flujo único se adapta a la instalación en esquinas.



Enfriamiento

Función "auto swing"

El mecanismo de oscilación automática garantiza una distribución uniforme del flujo de aire y un mejor equilibrio de la temperatura de la habitación.

Modelo	Unidad	Referencia	PVP ⁽¹⁾ (€)
AF-1C 18-1 P	Unidad interior	7733700923	1.335
AF-1C 22-1 P	Unidad interior	7733700924	1.375
AF-1C 28-1 P	Unidad interior	7733700925	1.420
AF-1C 36-1 P	Unidad interior	7733700926	1.510
AF-P 1C	Panel	8733500349	1.575
AF-1C 45-1 P	Unidad interior	7733700927	1.600
AF-1C 56-1 P	Unidad interior	7733700928	1.710
AF-1C 71-1 P	Unidad interior	7733700929	310
AF-P 1C2	Panel	8733500350	515

(1) Precio base de venta. IVA no incluido.

AF-1C (-1) - Unidades interiores cassette

Modelo		AF-1C 18-1 P	AF-1C 22-1 P	AF-1C 28-1 P	AF-1C 36-1 P	AF-1C 45-1 P	AF-1C 56-1 P	AF-1C 71-1 P	
Alimentación	V/Ph/Hz	220-240/1/50	220-240/1/50	220-240/1/50	220-240/1/50	220-240/1/50	220-240/1/50	220-240/1/50	
	kW	1,8	2,2	2,8	3,6	4,5	5,6	7,1	
Frío ¹⁾	kcal/h	1.500	1.900	2.400	3.100	4.000	4.800	6.100	
	Btu/h	6.100	7.500	9.600	12.300	15.400	19.100	24.200	
Calor ²⁾	kW	2,2	2,6	3,2	4,0	5,0	6,3	8,0	
	kcal/h	1.900	2.200	2.700	3.400	4.300	5.400	6.900	
	Btu/h	7.500	8.900	10.900	13.600	17.100	21.500	27.300	
Consumo	Frío	W	25	25	30	30	40	48	60
	Calor	W	25	25	30	30	40	48	60
Caudal de aire ³⁾	m ³ /h	240/ 263/ 286/ 300/ 330/ 355/ 380	240/ 263/ 286/ 300/ 330/ 355/ 380	300/ 330/ 355/ 380/ 410 /440/ 460	300/ 330/ 355/ 380/ 410 /440/ 460	476/ 510 556/ 600 638/ 662/ 693	549/ 589/ 643/ 688/ 728/ 763/ 792	592/ 637/ 689/ 749/ 815/ 873/ 933	
Nivel de presión sonora ⁴⁾	dB(A)	22/ 24/ 25/ 26/ 27/ 28/ 30	22/ 24/ 25/ 26/ 27/ 28/ 30	30/ 31/ 32/ 34/ 35/ 36/ 37	30/ 31/ 32/ 34/ 35/ 37/ 38	31/ 32/ 34/ 35/ 36/ 37/ 39	33/ 35/ 36/ 37/38/ 39/ 41	35/ 36/ 37/ 39/ 40/ 41/ 43	
Refrigerante	Tipo	R-410A	R-410A	R-410A	R-410A	R-410A	R-410A	R-410A	
	Método de control	EXV - Válvula de expansión electrónica							
Unidad	Dimensiones netas (LxAxP) ⁵⁾	mm	1054x153x425	1054x153x425	1054x153x425	1054x153x425	1275x189x450	1275x189x450	1275x189x450
	Dimensiones brutas (LxAxP)	mm	1155x245x490	1155x245x490	1155x245x490	1155x245x490	1370x295x505	1370x295x505	1370x295x505
	Peso neto/ Bruto	kg	11,8/15,3	11,8/15,3	12,3/15,8	12,3/15,8	16,1/20,4	16,4/20,7	17,6/22,4
Panel	Dimensiones netas (LxAxP) ⁵⁾	mm	1180x25x465	1180x25x465	1180x25x465	1180x25x465	1350x25x505	1350x25x505	1350x25x505
	Dimensiones brutas (LxAxP)	mm	1232x107x517	1232x107x517	1232x107x517	1232x107x517	1410x95x560	1410x95x560	1410x95x560
	Peso neto/ Bruto	kg	3,5/5,2	3,5/5,2	3,5/5,2	3,5/5,2	4/5,4	4/5,4	4/5,4
Conexiones de tubos	L (abocardado)	mm-pulg.	Φ6,35-1/4"	Φ6,35-1/4"	Φ6,35-1/4"	Φ6,35-1/4"	Φ6,35-1/4"	Φ9,53-3/8"	Φ9,53-3/8"
	G (abocardado)	mm-pulg.	Φ12,7-1/2"	Φ12,7-1/2"	Φ12,7-1/2"	Φ12,7-1/2"	Φ12,7-1/2"	Φ15,9-5/8"	Φ15,9-5/8"
	Tubo de drenaje	mm	OD Φ32	OD Φ32	OD Φ32	OD Φ32	OD Φ32	OD Φ32	OD Φ32

Notas:

- 1) Temperatura interior 27°C BS, 19°C BH; Temperatura exterior 35°C BS; Longitud equivalente de tubería de refrigerante 7,5m con desnivel 0.
- 2) Temperatura interior 20°C BS; Temperatura exterior 7°C BS, 6°C BH; Longitud equivalente de tubería de refrigerante 7,5m con desnivel 0.
- 3) La velocidad del ventilador y el caudal de aire van desde la velocidad más alta hasta la más baja, en total, 7 velocidades para cada modelo.
- 4) El nivel de presión sonora va del nivel más alto al más bajo, un total de 7 niveles para cada modelo. Se mide 1,4 m por debajo de la unidad en una cámara semi-anechoica.
- 5) Las dimensiones dadas son las dimensiones externas mayores de la unidad, incluyendo los elementos de sujeción.



Air Flux 5300 & 6300 - Unidades interiores cassette

AF-2C (-1)



Reinicio automático



Direccionamiento automático



Panel de fácil limpieza



Función "follow me" (control con cables)



Función precalentamiento anti aire frío



Bomba de condensados integrada



Motor DC Fan



Ventilador de 7 velocidades



Válvula de expansión electrónica incluida

- ▶ Conexión D1-D2 para agrupar control hasta 16 unidades.
- ▶ Conexión externa on/off, 12v.
- ▶ Filtro lavable clase G2.
- ▶ La unidad se suministra sin ningún control individual. Opcional control cableado ARC ó control infrarojo ARC C IR.

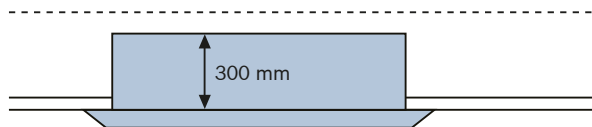

Altura reducida. 30 cm para todos los modelos.

Con solo 300 mm de altura, la unidad necesita un espacio pequeño para el falso techo. La instalación no tiene límites de altura lo que permite flexibilizar las características generales para la instalación.

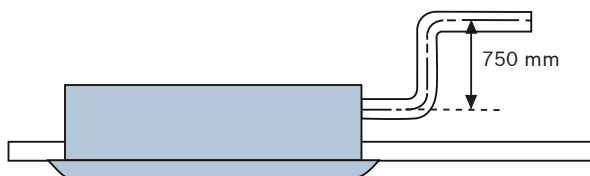

Bomba de condensados incluida

La bomba de condensados estándar integrada alcanza una altura de 750 mm.



Subconducto

Un subconducto le permite utilizar la misma unidad de aire acondicionado para refrigerar un pequeño espacio próximo.

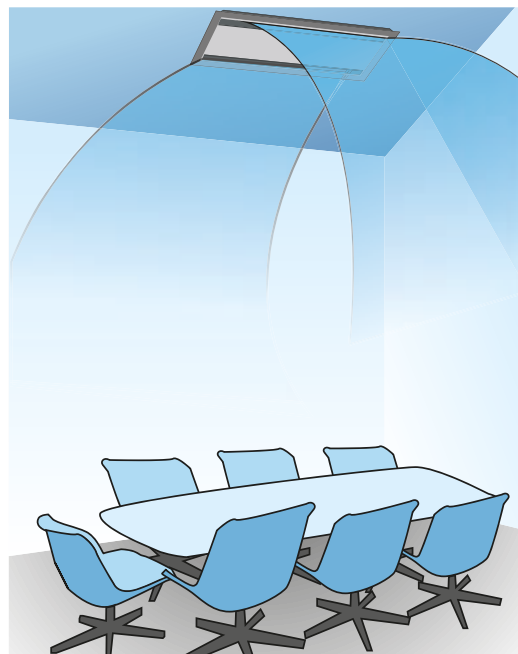

Elevado caudal de aire

Un elevado caudal de aire para aplicación en techos altos garantiza el confort en grandes espacios. Todas las personas en la habitación disponen de una distribución uniforme de aire y temperatura.

Modelo	Unidad	Referencia	PVP ⁽¹⁾ (€)
AF-2C 22-1 P	Unidad interior	7733700930	1.330
AF-2C 28-1 P	Unidad interior	7733700931	1.410
AF-2C 36-1 P	Unidad interior	7733700932	1.465
AF-2C 45-1 P	Unidad interior	7733700933	1.500
AF-2C 56-1 P	Unidad interior	7733700934	1.715
AF-2C 71-1 P	Unidad interior	7733700935	1.825
AF-P 2C	Panel	8733500357	675

(1) Precio base de venta. IVA no incluido.

AF-2C (-1) - Unidades interiores cassette

Modelo		AF-2C 22-1 P	AS-2C 28-1 P	AF-2C 36-1 P	AF-2C 45-1 P	AF-2C 56-1 P	AF-2C 71-1 P	
Alimentación	V/Ph/Hz	220-240/1/50	220-240/1/50	220-240/1/50	220-240/1/50	220-240/1/50	220-240/1/50	
	kW	2,2	2,8	3,6	4,5	5,6	7,1	
Frío ¹⁾	kcal/h	1.900	2.400	3.100	3.900	4.800	6.100	
	Btu/h	7.500	9.600	12.300	15.400	19.100	24.200	
Calor ²⁾	kW	2,6	3,2	4,0	5,0	6,3	8,0	
	kcal/h	2.200	2.700	3.400	4.300	5.400	6.900	
	Btu/h	8.900	10.900	13.600	17.100	21.500	27.300	
Consumo	Frío	W	35	40	40	50	69	98
	Calor	W	35	40	40	50	69	98
Caudal de aire ³⁾	m ³ /h	410/ 449/ 488/ 530/ 571/ 612/ 654	410/ 449/ 488/ 530/ 571/ 612/ 654	458/ 509/ 554/ 591/ 641/ 679/ 725	550/ 592/ 631/ 670/ 731/ 792/ 850	670/ 702/ 755/ 800/ 855/ 925/ 980	770/ 808/ 921/ 1.000/ 1.068/ 1.115/ 1.200	
Nivel de presión sonora ⁴⁾	dB(A)	24/ 25/ 27/ 29/ 30/ 31/ 33	24/ 25/ 27/ 29/ 30/ 31/ 33	25/ 27/ 29/ 30/ 32/ 33/ 35	30/ 31/ 32/ 34/ 35/ 36/ 37	30/ 31/ 33/ 35/ 36/ 37/ 39	34/ 36/ 38/ 40/ 41/ 42/ 44	
Refrigerante	Tipo	R-410A	R-410A	R-410A	R-410A	R-410A	R-410A	
	Método de control	EXV - Válvula de expansión electrónica						
Unidad	Dimensiones netas (LxAxP) ⁵⁾	mm	1.172x299x591	1.172x299x591	1.172x299x591	1.172x299x591	1.172x299x591	
	Dimensiones brutas (LxAxP)	mm	1.355x400x675	1.355x400x675	1.355x400x675	1.355x400x675	1.355x400x675	1.355x400x675
	Peso neto/ Bruto	kg	33,5/42,0	33,5/42,0	33,5/42,0	35/43,5	35/43,5	35/43,5
Panel	Dimensiones netas (LxAxP) ⁵⁾	mm	1.430x53x680	1.430x53x680	1.430x53x680	1.430x53x680	1.430x53x680	1.430x53x680
	Dimensiones brutas (LxAxP)	mm	1.525x130x765	1.525x130x765	1.525x130x765	1.525x130x765	1.525x130x765	1.525x130x765
	Peso neto/ Bruto	kg	10,5/15	10,5/15	10,5/15	10,5/15	10,5/15	10,5/15
Conexiones de tubos	L (abocardado)	mm-pulg.	Φ6,35-1/4"	Φ6,35-1/4"	Φ6,35-1/4"	Φ6,35-1/4"	Φ9,53-3/8"	Φ9,53-3/8"
	G (abocardado)	mm-pulg.	Φ12,7-1/2"	Φ12,7-1/2"	Φ12,7-1/2"	Φ12,7-1/2"	Φ15,9-5/8"	Φ15,9-5/8"
	Tubo de drenaje	mm	OD Φ32	OD Φ32	OD Φ32	OD Φ32	OD Φ32	OD Φ32

Notas:

- 1) Temperatura interior 27°C BS, 19°C BH; Temperatura exterior 35°C BS; Longitud equivalente de tubería de refrigerante 7,5m con desnivel 0.
- 2) Temperatura interior 20°C BS; Temperatura exterior 7°C BS, 6°C BH; Longitud equivalente de tubería de refrigerante 7,5m con desnivel 0.
- 3) La velocidad del ventilador y el caudal de aire van desde la velocidad más alta hasta la más baja, en total, 7 velocidades para cada modelo.
- 4) El nivel de presión sonora va del nivel más alto al más bajo, un total de 7 niveles para cada modelo. Se mide 1,4 m por debajo de la unidad en una cámara semi-anechoica.
- 5) Las dimensiones dadas son las dimensiones externas mayores de la unidad, incluyendo los elementos de sujeción.



Air Flux 5300 & 6300 - Unidades interiores conductos baja silueta

AF-DL (-1)

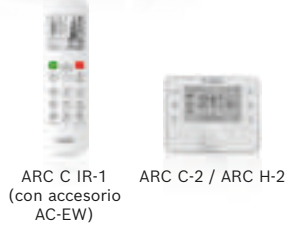
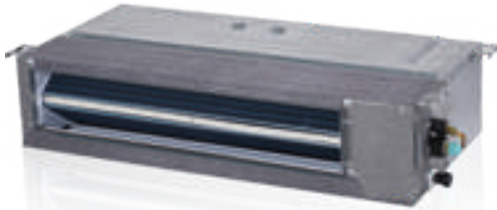

Reinicio automático



Posibilidad de admisión de aire nuevo



Direccionamiento automático



Conectable a conducto



Función "follow me" (control con cables)



Función precalentamiento anti aire frío



Bomba de condensados integrada



Motor DC Fan



Ventilador de 7 velocidades



Válvula de expansión electrónica incluida

- ▶ 6 etapas de presión estática disponible configurables desde el control cableado (se define en primer lugar desde el PCB, y luego es posible su ajuste desde el control cableado).
- ▶ Conexión externa on/off, 12v.
- ▶ Conexión D1-D2 para agrupar control hasta 16 unidades.
- ▶ Filtro lavable clase G2.
- ▶ La unidad se suministra sin ningún control individual. Opcional control cableado ARC ó control infrarrojo ARC C IR (añadiendo el accesorio AC-EW).
- ▶ Compatibles con sistema Easyzone de Airzone.

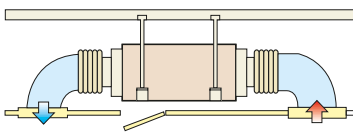

Toma de aire desde la parte trasera

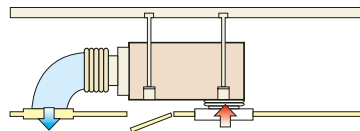

Toma de aire desde la parte inferior

Retorno del aire configurable

Es configurable en obra el retorno inferior o trasero del aire



Aire nuevo

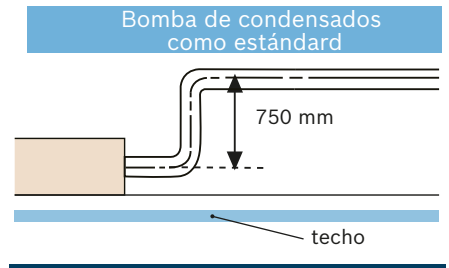

Bomba de condensados incluida (h=750 mm)

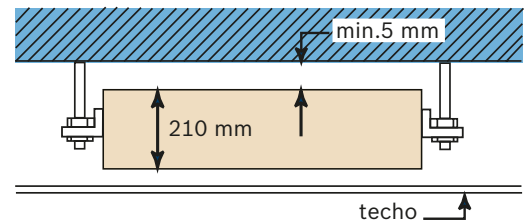

Dimensiones compactas

Sólo 210 mm de altura en toda la gama

Entrada de aire nuevo

El aire nuevo puede entrar a través de la unidad de cassette para que pueda disfrutar de un aire aún más puro en su sala (como máximo 15%, recomendado).

Modelo	Unidad	Referencia	PVP ⁽¹⁾ (€)
AF-DL 17-1 P	Unidad interior	7733700936	895
AF-DL 22-1 P	Unidad interior	7733700937	900
AF-DL 28-1 P	Unidad interior	7733700938	940
AF-DL 36-1 P	Unidad interior	7733700939	970
AF-DL 45-1 P	Unidad interior	7733700940	1.125
AF-DL 56-1 P	Unidad interior	7733700941	1.225
AF-DL 71-1 P	Unidad interior	7733700942	1.275
AC-EW	Cable de extensión para display	8750500879	60

(1) Precio base de venta. IVA no incluido.

AF-DL (-1) - Unidades interiores conductos

Modelo		AF-DL 17-1 P	AF-DL 22-1 P	AF-DL 28-1 P	AF-DL 36-1 P	AF-DL 45-1 P	AF-DL 56-1 P	AF-DL 71-1 P	
Alimentación	V/Ph/Hz	220-240/1/50	220-240/1/50	220-240/1/50	220-240/1/50	220-240/1/50	220-240/1/50	220-240/1/50	
	kW	1,7	2,2	2,8	3,6	4,5	5,6	7,1	
Frío ¹⁾	kcal/h	1.462	1.900	2.400	3.100	3.900	4.800	6.100	
	Btu/h	5.802	7.500	9.600	12.300	15.400	19.100	24.200	
Calor ²⁾	kW	2,2	2,6	3,2	4	5	6,3	8	
	kcal/h	1.892	2.100	2.700	3.400	5.400	6.900	6.900	
	Btu/h	7.509	8.200	10.900	13.600	17.100	21.500	27.300	
Consumo	Frío	W	40	40	40	45	92	92	98
	Calor	W	40	40	40	45	92	92	98
Caudal de aire ³⁾	m ³ /h	300/ 330/ 360/ 400/ 440/ 480/ 490	300/ 330/ 360/ 400/ 440/ 480/ 520	300/ 330/ 360/ 400/ 440/ 480/ 520	370/ 400/ 430/ 460/ 500/ 540/ 580	400/ 480/ 540/ 620/ 680/ 740/ 800	560/ 600/ 640/ 680/ 720/ 760/ 830	680/ 720/ 780/ 840/ 900/ 960/ 1.000	
ESP (Presión Estática Externa)	Pa	10 (0-50)	10 (0-50)	10 (0-50)	10 (0-50)	10 (0-50)	10 (0-50)	10 (0-50)	
Nivel de presión sonora ⁴⁾	dB(A)	23/ 25/ 26/ 28/ 29/ 31/ 32	23/ 25/ 26/ 28/ 29/ 31/ 32	23/ 25/ 26/ 28/ 29/ 31/ 32	25/ 27/ 28/ 30/ 31/ 32/ 33	25/ 27/ 29/ 31/ 32/ 34/ 36	28/ 29/ 30/ 32/ 33/ 34/ 36	28/ 29/ 30/ 32/ 33/ 35/ 37	
Refrigerante	Tipo	R-410A	R-410A	R-410A	R-410A	R-410A	R-410A	R-410A	
	Método de control	EXV - Válvula de expansión electrónica							
Unidad	Dimensiones netas (LxAxP) ⁵⁾	mm	780x210x500	780x210x500	780x210x500	780x210x500	1.000x210x500	1.000x210x500	1.220x210x500
	Dimensiones brutas (LxAxP)	mm	870x285x525	870x285x525	870x285x525	870x285x525	1.115x285x525	1.115x285x525	1.335x285x525
	Peso neto/ Bruto	kg	18/21	18/21	18/21	18/21	21,5/25	21,5/25	27,5/31,5
Conexiones de tubos	L (abocardado)	mm-pulg.	Φ6,35-1/4"	Φ6,35-1/4"	Φ6,35-1/4"	Φ6,35-1/4"	Φ6,35-1/4"	Φ9,53-3/8"	Φ9,53-3/8"
	G (abocardado)	mm-pulg.	Φ12,7- 1/2"	Φ12,7-1/2"	Φ12,7-1/2"	Φ12,7-1/2"	Φ12,7-1/2"	Φ15,9-5/8"	Φ15,9-5/8"
	Tubo de drenaje	mm	OD Φ25	OD Φ32	OD Φ32	OD Φ32	OD Φ32	OD Φ32	OD Φ32

Notas:

- 1) Temperatura interior 27°C BS, 19°C BH; Temperatura exterior 35°C BS; Longitud equivalente de tubería de refrigerante 7,5m con desnivel 0.
- 2) Temperatura interior 20°C BS; Temperatura exterior 7°C BS, 6°C BH; Longitud equivalente de tubería de refrigerante 7,5m con desnivel 0.
- 3) La velocidad del ventilador y el caudal de aire van desde la velocidad más alta hasta la más baja, en total, 7 velocidades para cada modelo.
- 4) El nivel de presión sonora va del nivel más alto al más bajo, un total de 7 niveles para cada modelo. Se mide 1,4 m por debajo de la unidad en una cámara semi-anechoica.
- 5) Las dimensiones dadas son las dimensiones externas mayores de la unidad, incluyendo los elementos de sujeción.



Air Flux 5300 & 6300 - Unidades interiores conductos alta presión y baja silueta

AF-DHS (-1)

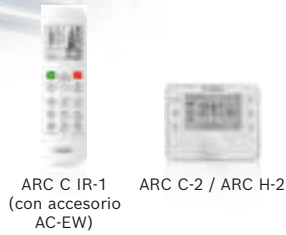
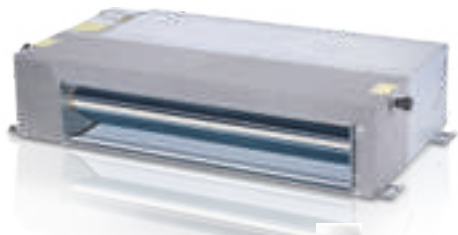

Reinicio automático



Posibilidad de admisión de aire nuevo



Direccionamiento automático



Conectable a conducto



Función "follow me" (control con cables)



Función precalentamiento anti aire frío



Bomba de condensados integrada



Motor DC Fan



Ventilador de 7 velocidades



Válvula de expansión electrónica incluida

- ▶ Dimensiones compactas. Altura de la unidad reducida para integración en falsos techos de poca altura.
- ▶ Elevada presión estática disponible para permitir la conexión de conductos de largo recorrido. Hasta 150Pa (según modelo).
- ▶ 9 etapas (modelos 22-36) y 12 etapas (modelos 45-71) de presión estática disponible configurables desde el control cableado (se define en primer lugar desde el PCB, y luego es posible su ajuste desde el control).
- ▶ Posibilidad de conexión del aire de retorno o bien a la parte trasera o bien a la parte baja de la máquina cambiando la posición de un panel.
- ▶ Filtro lavable clase G1.
- ▶ Conexión externa on/off, 12v.
- ▶ Conexión D1-D2 para agrupar control hasta 16 unidades.
- ▶ La unidad se suministra sin ningún control individual. Opcional control cableado ARC ó control infrarrojo ARC C IR (con accesorios AC-EW).
- ▶ Compatibles con sistema Easyzone de Airzone.

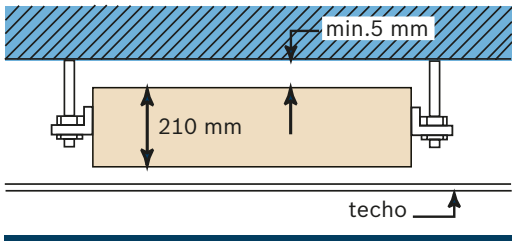

Dimensiones compactas

Sólo 210 mm de altura en la unidad hasta 36 kW y 270 mm de altura en el resto de la gama.

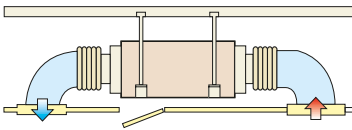

Toma de aire desde la parte trasera

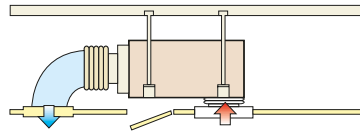

Toma de aire desde la parte inferior

Retorno del aire configurable

Es configurable en obra el retorno inferior o trasero del aire

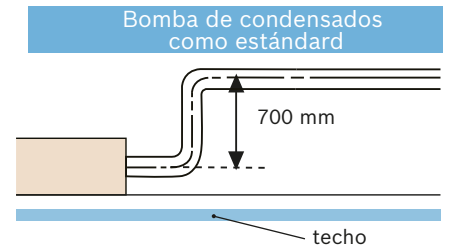

Bomba de condensados incluida (h=700 mm)

Modelo	Unidad	Referencia	PVP ⁽¹⁾ (€)
AF-DHS 22-1 P	Unidad interior	7733700959	1.210
AF-DHS 28-1 P	Unidad interior	7733700960	1.260
AF-DHS 36-1 P	Unidad interior	7733700961	1.315
AF-DHS 45-1 P	Unidad interior	7733700962	1.615
AF-DHS 56-1 P	Unidad interior	7733700963	1.645
AF-DHS 71-1 P	Unidad interior	7733700964	1.700
AC-EW	Cable de extensión para display	8750500879	60

(1) Precio base de venta. IVA no incluido.

AF-DHS (-1) - Unidades interiores conductos

Modelo		AF-DHS 22-1 P	AF-DHS 28-1 P	AF-DHS 36-1 P	AF-DHS 45-1 P	AF-DHS 56-1 P	AF-DHS 71-1 P	
Alimentación	V/Ph/Hz	220-240/1/50	220-240/1/50	220-240/1/50	220-240/1/50	220-240/1/50	220-240/1/50	
	kW	2,2	2,8	3,6	4,5	5,6	7,1	
Frío ¹⁾	kcal/h	1.892	2.408	3.096	3.870	4.816	6.106	
	Btu/h	7.509	9.556	12.287	15.359	19.113	24.232	
Calor ²⁾	kW	2,6	3,2	4	5	6,3	8	
	kcal/h	2.236	2.752	3.440	4.300	5.418	6.880	
	Btu/h	8.874	10.922	13.652	17.065	21.502	27.304	
Consumo	Frío	W	22	27	34	55	63	79
	Calor	W	22	27	34	55	63	79
Caudal de aire ³⁾	m ³ /h	370/ 380/ 390/ 400/ 410/ 420/ 430	370/ 380/ 400/ 430/ 460/ 480/ 500	370/ 400/ 430/ 460/ 500/ 540/ 580	550/ 610/ 670/ 730/ 790/ 850/ 910	635/ 705/ 765/ 825/ 885/ 945/1.000	850/ 920/ 990/ 1060/ 1130/ 1.200/ 1.270	
ESP (Presión Estática Externa)	Pa	30 (0 ~ 80)	30 (0 ~ 80)	30 (0 ~ 80)	30 (0 ~ 150)	30 (0 ~ 150)	30 (0 ~ 150)	
Nivel de presión sonora ⁴⁾	dB(A)	21/ 22 / 24/ 25/ 25/ 26/ 26	22/ 22/24/ 25/ 26/ 27/ 28	22/ 23/25/ 26/ 28/ 30/ 31	27/ 29/ 31/ 33/ 35/ 36/ 37	28/ 29/ 31/ 33/ 35/ 36/ 38	29/ 31/ 34/ 35/ 37/ 38	
Refrigerante	Tipo	R-410A	R-410A	R-410A	R-410A	R-410A	R-410A	
	Método de control	EXV - Válvula de expansión electrónica						
Unidad	Dimensiones netas (LxAxP) ⁵⁾	mm	920x210x450	920x210x450	920x210x450	920x270x570	920x270x570	1.140x270x710
	Dimensiones brutas (LxAxP)	mm	1.140x292x560	1.140x292x560	1.140x292x560	1.145x355x705	1.145x355x705	1.370x365x855
	Peso neto/ Bruto	kg	21/25	21/25	21/25	29/34	29/34	36/42
Conexiones de tubos	L (abocardado)	mm-pulg.	Φ6,35-1/4"	Φ6,35-1/4"	Φ6,35-1/4"	Φ6,35-1/4"	Φ9,53-3/8"	Φ9,53-3/8"
	G (abocardado)	mm-pulg.	Φ12,7- 1/2"	Φ12,7- 1/2"	Φ12,7- 1/2"	Φ12,7- 1/2"	Φ15,9- 5/8"	Φ15,9- 5/8"
	Tubo de drenaje	mm	OD Φ25	OD Φ25	OD Φ25	OD Φ25	OD Φ25	OD Φ25

Notas:

- 1) Temperatura interior 27°C BS, 19°C BH; Temperatura exterior 35°C BS; Longitud equivalente de tubería de refrigerante 7,5m con desnivel 0.
- 2) Temperatura interior 20°C BS; Temperatura exterior 7°C BS, 6°C BH; Longitud equivalente de tubería de refrigerante 7,5m con desnivel 0.
- 3) La velocidad del ventilador y el caudal de aire van desde la velocidad más alta hasta la más baja, en total, 7 velocidades para cada modelo.
- 4) El nivel de presión sonora va del nivel más alto al más bajo, un total de 7 niveles para cada modelo. Se mide 1,4 m por debajo de la unidad en una cámara semi-anechoica.
- 5) Las dimensiones dadas son las dimensiones externas mayores de la unidad, incluyendo los elementos de sujeción.



Air Flux 5300 & 6300 - Unidades interiores conductos media presión

AF-DM (-1)

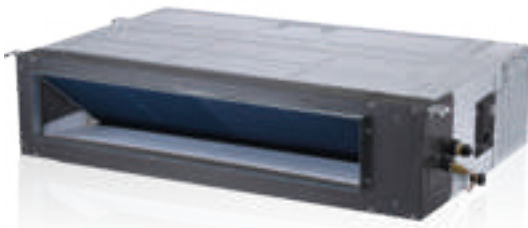

ARC C IR-1
(con accesorio AC-EW)



ARC C-2 / ARC H-2



Reinicio automático



Posibilidad de admisión de aire nuevo



Direccionamiento automático



Conectable a conducto



Función "follow me" (control con cables)



Función precalentamiento anti aire frío



Bomba de condensados integrada



Motor DC Fan



Ventilador de 7 velocidades



Válvula de expansión electrónica incluida

- ▶ 10 etapas de presión estática disponible configurables desde la PCB o el control cableado (según modelo del control).
- ▶ Posibilidad de aporte aire de ventilación.
- ▶ Presión estática disponible hasta 150 Pa (según modelo).
- ▶ Conexión externa on/off, 12v.
- ▶ Conexión D1-D2 para agrupar control hasta 16 unidades.
- ▶ Filtro lavable clase G2.
- ▶ La unidad se suministra sin ningún control individual. Opcional control cableado ARC ó control infrarrojo ARC C IR (añadiendo el accesorio AC-EW).
- ▶ Compatibles con sistema Easyzone de Airzone.

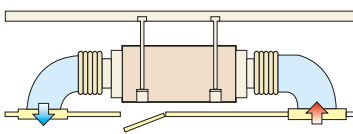

Toma de aire desde la parte trasera

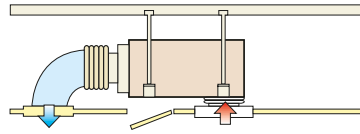

Toma de aire desde la parte inferior

Retorno del aire configurable

Es configurable en obra el retorno inferior o trasero del aire



Aire nuevo

Entrada de aire nuevo

El aire nuevo puede entrar a través de la unidad de cassette para que pueda disfrutar de un aire aún más puro en su sala (como máximo 15%, recomendado).

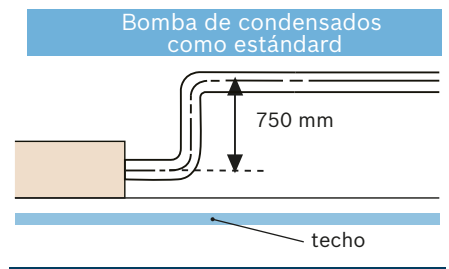

Bomba de condensados incluida (h=750 mm)

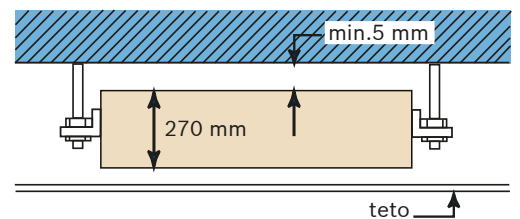

Dimensiones compactas

Altura reducida 27 cm (30cm para el modelo 140)

Modelo	Unidad	Referencia	PVP ⁽¹⁾ (€)
AF-DM 80-1 P	Unidad interior	7733700943	1.840
AF-DM 90-1 P	Unidad interior	7733700944	1.895
AF-DM 112-1 P	Unidad interior	7733700945	1.950
AF-DM 140-1 P	Unidad interior	7733700946	2.065
AC-EW	Cable de extensión para display	8750500879	60

(1) Precio base de venta. IVA no incluido.

AF-DM (-1) - Unidades interiores conductos

Modelo		AF-DM 80-1 P	AF-DM 90-1 P	AF-DM 112-1 P	AF-DM 140-1 P	
Alimentación	V/Ph/Hz	220-240/1/50	220-240/1/50	220-240/1/50	220-240/1/50	
	kW	8,0	9,0	11,2	14,0	
Frío ¹⁾	kcal/h	6.900	7.700	9.600	12.000	
	Btu/h	27.300	30.700	38.200	47.800	
Calor ²⁾	kW	9,0	10,0	12,5	15,5	
	kcal/h	7.700	8.600	11.000	13.000	
	Btu/h	30.700	34.100	42.700	52.900	
Consumo	Frío	W	110	120	200	250
	Calor	W	110	120	200	250
Caudal de aire ³⁾	m ³ /h	780/ 860/ 940/ 1.020/ 1.100/ 1.180/ 1.260	780/ 860/ 940/ 1.020/ 1.100/ 1.180/ 1.260	1.080/ 1.140/ 1.210/ 1.290/ 1.360/ 1.430/ 1.500	1.360/ 1.460/ 1.560/ 1.660/ 1.760/ 1.860/ 1.960	
ESP (Presión Estática Externa)	Pa	20 (20 - 100)	20 (20 - 100)	20 (20 - 100)	40 (40 - 150)	
Nivel de presión sonora ⁴⁾	dB(A)	28/ 29/ 31/ 33/ 34/ 35/ 37	28/ 29/ 31/ 33/ 34/ 35/ 37	33/ 34/ 35/ 37/ 38/ 38/ 39	33/ 35/ 36/ 37/ 38/ 39/ 41	
Refrigerante	Tipo	R-410A	R-410A	R-410A	R-410A	
	Método de control	EXV - Válvula de expansión electrónica				
Unidad	Dimensiones netas (LxAxP) ⁵⁾	mm	1.230x270x775	1.230x270x775	1.230x270x775	1.290x300x865
	Dimensiones brutas (LxAxP)	mm	1.355x350x795	1.355x350x795	1.355x350x795	1.400x375x925
	Peso neto/Bruto	kg	36,5/44,5	37/45	37/45	46,5/55,5
Conexiones de tubos	L (abocardado)	mm-pulg.	Φ9,53-3/8"	Φ9,53-3/8"	Φ9,53-3/8"	Φ9,53-3/8"
	G (abocardado)	mm-pulg.	Φ15,9-5/8"	Φ15,9-5/8"	Φ15,9-5/8"	Φ15,9-5/8"
	Tubo de drenaje	mm	OD Φ25	OD Φ25	OD Φ25	OD Φ25

Notas:

- 1) Temperatura interior 27°C BS, 19°C BH; Temperatura exterior 35°C BS; Longitud equivalente de tubería de refrigerante 7,5m con desnivel 0.
- 2) Temperatura interior 20°C BS; Temperatura exterior 7°C BS, 6°C BH; Longitud equivalente de tubería de refrigerante 7,5m con desnivel 0.
- 3) La velocidad del ventilador y el caudal de aire van desde la velocidad más alta hasta la más baja, en total, 7 velocidades para cada modelo.
- 4) El nivel de presión sonora va del nivel más alto al más bajo, un total de 7 niveles para cada modelo. Se mide 1,4 m por debajo de la unidad en una cámara semi-anechoica.
- 5) Las dimensiones dadas son las dimensiones externas mayores de la unidad, incluyendo los elementos de sujeción.



Air Flux 5300 & 6300 - Unidades interiores conductos alta presión

AF-DH (-1)

AF-DH 71-1-112-1



AF-DH 140-1-160-1



AF-DH 200-1-280-1



AF-DH 400-1 ~ 560-1



ARC C IR-1 (con accesorio AC-EW)



ARC C-2 / ARC H-2



Reinicio automático



Direccionamiento automático



Conectable a conducto



Función "follow me" (control con cables)



Función precalentamiento anti aire frío



Motor DC Fan



Ventilador de 7 velocidades



Válvula de expansión electrónica incluida

- ▶ Dimensiones compactas.
- ▶ Fácil accesibilidad para el mantenimiento.
- ▶ 20 etapas de presión estática disponible configurables desde el control cableado (se define en primer lugar desde el PCB, y luego es posible su ajuste desde el control cableado).
- ▶ Conexión a subconducto: Un subconducto le permite utilizar la misma unidad interior para climatizar un pequeño espacio próximo.
- ▶ Presión estática disponible hasta 400Pa (según modelo).
- ▶ Conexión externa on/off, 12v.
- ▶ Conexión D1-D2 para agrupar control hasta 16 unidades.
- ▶ Conexión a bomba de condensados (no incluida en el volumen de suministro).
- ▶ Filtro lavable clase G2.
- ▶ La unidad se suministra sin ningún control individual. Opcional control cableado ARC ó control infrarrojo ARC C IR (con accesorio AC-EW).

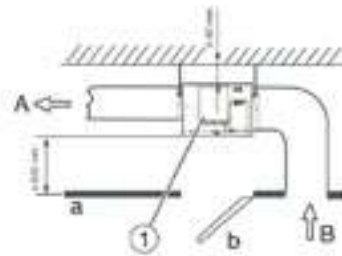

Altura necesaria

En la imagen puede encontrar el dato de altura mínima exigida para el falso techo donde se ubique la unidad interior.

Modelo	Unidad	Referencia	PVP ⁽¹⁾ (€)
AF-DH 71-1	Unidad interior	7733700947	1.620
AF-DH 80-1	Unidad interior	7733700948	1.750
AF-DH 90-1	Unidad interior	7733700949	1.850
AF-DH 112-1	Unidad interior	7733700950	1.975
AF-DH 140-1	Unidad interior	7733700951	2.355
AF-DH 160-1	Unidad interior	7733700952	2.585
AF-DH 200-1	Unidad interior	7733700953	3.895
AF-DH 250-1	Unidad interior	7733700954	4.120
AF-DH 280-1	Unidad interior	7733700955	4.325
AF-DH 400-1	Unidad interior	7733700956	7.275
AF-DH 450-1	Unidad interior	7733700957	7.465
AF-DH 560-1	Unidad interior	7733700958	7.660
AC-EW	Cable de extensión para display	8750500879	60

(1) Precio base de venta. IVA no incluido.

AF-DH (-1) - Unidades interiores conductos

Modelo		AF-DH 71-1	AF-DH 80-1	AF-DH 90-1	AF-DH 112-1	AF-DH 140-1	
Alimentación	V/Ph/Hz	220-240/1/50	220-240/1/50	220-240/1/50	220-240/1/50	220-240/1/50	
	kW	7,1	8,0	9,0	11,2	14,0	
Frío ¹⁾	kcal/h	6.100	6.900	7.700	9.600	12.000	
	Btu/h	24.200	27.300	30.700	38.200	47.800	
Calor ²⁾	kW	8,0	9,0	10,0	12,5	16,0	
	kcal/h	6.900	7.700	8.600	10.000	13.000	
	Btu/h	27.300	30.700	34.100	42.700	54.600	
Consumo	Frío	W	180	180	220	380	420
	Calor	W	180	180	220	380	420
Caudal de aire ³⁾	m ³ /h	1.160/ 1.193/ 1.227/ 1.260/ 1.293/ 1.327/ 1.360	1.160/ 1.193/ 1.227/ 1.260/ 1.293/ 1.327/ 1.360	1.140/ 1.187/ 1.233/ 1.280/ 1.327/ 1.373/ 1.420	1.350/ 1.437/ 1.523/ 1.610/ 1.697/ 1.783/ 1.870	1.600/ 1.707/ 1.813/ 1.920/ 2.027/ 2.133/ 2.240	
		ESP (Presión Estática Externa)	Pa	100 (30 - 200)	100 (30 - 200)	100 (30 - 200)	100 (30 - 200)
Nivel de presión sonora ⁴⁾	dB(A)	38/ 39/ 39/ 40/ 40/ 41/ 42	38/ 39/ 39/ 40/ 40/ 41/ 42	39/ 40/ 41/ 42/ 43/ 44/ 45	41/ 42/ 43/ 45/ 46/ 47/ 48	40/ 40/ 41/ 42/ 43/ 44/ 45	
Refrigerante	Tipo	R-410A	R-410A	R-410A	R-410A	R-410A	
	Método de control	EXV - Válvula de expansión electrónica					
Unidad	Dimensiones netas (LxAxP) ⁵⁾	mm	965x423x690	965x423x690	965x423x690	965x423x690	1.322x423x690
	Dimensiones brutas (LxAxP)	mm	1.090x440x768	1.090x440x768	1.090x440x768	1.090x440x768	1.436x450x768
	Peso neto/Bruto	kg	41/47	41/47	51/57	51/57	63/70
Conexiones de tubos	L (abocardado)	mm-pulg.	Φ9,53-3/8"	Φ9,53-3/8"	Φ9,53-3/8"	Φ9,53-3/8"	Φ9,53-3/8"
	G (abocardado)	mm-pulg.	Φ15,9-5/8"	Φ15,9-5/8"	Φ15,9-5/8"	Φ19,1-3/4"	Φ19,1-3/4"
	Tubo de drenaje	mm	OD Φ25	OD Φ25	OD Φ25	OD Φ25	OD Φ25

Notas:

- 1) Temperatura interior 27°C BS, 19°C BH; Temperatura exterior 35°C BS; Longitud equivalente de tubería de refrigerante 7,5m con desnivel 0.
- 2) Temperatura interior 20°C BS; Temperatura exterior 7°C BS, 6°C BH; Longitud equivalente de tubería de refrigerante 7,5m con desnivel 0.
- 3) La velocidad del ventilador y el caudal de aire van desde la velocidad más alta hasta la más baja, en total, 7 velocidades para cada modelo.
- 4) El nivel de presión sonora va del nivel más alto al más bajo, un total de 7 niveles para cada modelo. Se mide 1,4 m por debajo de la unidad en una cámara semi-anechoica.
- 5) Las dimensiones dadas son las dimensiones externas mayores de la unidad, incluyendo los elementos de sujeción.

AF-DH (-1) - Unidades interiores conductos

Modelo		AF-DH 160-1	AF-DH 200-1	AF-DH 250-1	AF-DH 280-1	
Alimentación	V/Ph/Hz	220-240/1/50	220-240/1/50	220-240/1/50	220-240/1/50	
	kW	16,0	20,0	25,0	28,0	
Frío ¹⁾	kcal/h	13.800	17.000	21.000	24.000	
	Btu/h	54.600	68.200	85.300	95.500	
	kW	17,0	22,5	26,0	31,5	
Calor ²⁾	kcal/h	14.600	19.000	22.000	27.000	
	Btu/h	58.000	76.800	88.700	107.500	
	kW	17,0	22,5	26,0	31,5	
Consumo	Frío	W	700	990	990	1200
	Calor	W	700	990	990	1200
Caudal de aire ³⁾	m ³ /h	1.880/ 2.010/ 2.140/ 2.270/ 2.400/ 2.530/ 2.660	3.730/ 3.830/ 3.930/ 4.030/ 4.130/ 4.230/ 4.330	3.730/ 3.830/ 3.930/ 4.030/ 4.130/ 4.230/ 4.330	3.730/ 3.830/ 3.930/ 4.030/ 4.130/ 4.230/ 4.330	
ESP (Presión Estática Externa)	Pa	100 (30 - 200)	170 (20 - 250)	170 (20 - 250)	170 (20 - 250)	
Nivel de presión sonora ⁴⁾	dB(A)	40/ 41/ 42/ 43/ 44/ 45/ 46	47/ 48/ 49/ 49/ 50/ 50/ 51	47/ 48/ 49/ 49/ 50/ 50/ 51	47/ 48/ 49/ 49/ 50/ 50/ 51	
Refrigerante	Tipo	R-410A	R-410A	R-410A	R-410A	
	Método de control	EXV - Válvula de expansión electrónica				
Unidad	Dimensiones netas (LxAxP) ⁵⁾	mm	1.322x423x690	1.454x515x931	1.454x515x931	1.454x515x931
	Dimensiones brutas (LxAxP)	mm	1.436x450x768	1.509x550x990	1.509x550x990	1.509x550x990
	Peso neto/Bruto	kg	63/70	130/142	130/142	130/142
Conexiones de tubos	L (abocardado)	mm-pulg.	Φ9,53-3/8"	Φ12,7-1/2"	Φ12,7-1/2"	Φ12,7-1/2"
	G (abocardado)	mm-pulg.	Φ19,1-3/4"	Φ22,2-7/8"	Φ22,2-7/8"	Φ22,2-7/8"
	Tubo de drenaje	mm	OD Φ25	OD Φ32	OD Φ32	OD Φ32

Notas:

- 1) Temperatura interior 27°C BS, 19°C BH; Temperatura exterior 35°C BS; Longitud equivalente de tubería de refrigerante 7,5m con desnivel 0.
- 2) Temperatura interior 20°C BS; Temperatura exterior 7°C BS, 6°C BH; Longitud equivalente de tubería de refrigerante 7,5m con desnivel 0.
- 3) La velocidad del ventilador y el caudal de aire van desde la velocidad más alta hasta la más baja, en total, 7 velocidades para cada modelo.
- 4) El nivel de presión sonora va del nivel más alto al más bajo, un total de 7 niveles para cada modelo. Se mide 1,4 m por debajo de la unidad en una cámara semi-anechoica.
- 5) Las dimensiones dadas son las dimensiones externas mayores de la unidad, incluyendo los elementos de sujeción.

AF-DH (-1) - Unidades interiores conductos

Modelo		AF-DH 400-1	AF-DH 450-1	AF-DH 560-1
Alimentación	V/Ph/Hz	220-240/1/50	220-240/1/50	220-240/1/50
	kW	40	45	56
Frío ¹⁾	kcal/h	34.400	38.700	48.160
	Btu/h	136.520	153.585	191.128
	kW	45	56	63
Calor ²⁾	kcal/h	38.700	48.160	54.180
	Btu/h	153.585	191.128	215.019
	kW	45	56	63
Consumo	Frío	W	1800	1800
	Calor	W	1800	1800
Caudal de aire ³⁾	m ³ /h	4.400/ 5.100/ 5.450/ 5.800/ 6.150/ 6.500		5.000/ 5.400/ 5.800/ 6.200/ 6.600/ 7.000/ 7.400
ESP (Presión Estática Externa)	Pa	300 (100 - 400)	300 (100 - 400)	300 (100 - 400)
Nivel de presión sonora ⁴⁾	dB(A)	52/ 54/ 55/ 57/ 58/ 59/ 60		51/ 53/ 55/ 56/ 57/ 58/ 59
Refrigerante	Tipo	R-410A	R-410A	R-410A
	Método de control	EXV - Válvula de expansión electrónica		
Unidad	Dimensiones netas (LxAxP) ⁵⁾	mm	2.010x680x905	2.010x680x905
	Dimensiones brutas (LxAxP)	mm	2.095x689x929	2.095x689x929
	Peso neto/Bruto	kg	210/235	210/235
Conexiones de tubos	L (abocardado)	mm-pulg.	Φ15.9-5/8"	Φ15.9-5/8"
	G (abocardado)	mm-pulg.	Φ28.6- 1 1/8"	Φ28.6- 1 1/8"
	Tubo de drenaje	mm	OD Φ32	OD Φ32

Notas:

- 1) Temperatura interior 27°C BS, 19°C BH; Temperatura exterior 35°C BS; Longitud equivalente de tubería de refrigerante 7,5m con desnivel 0.
- 2) Temperatura interior 20°C BS; Temperatura exterior 7°C BS, 6°C BH; Longitud equivalente de tubería de refrigerante 7,5m con desnivel 0.
- 3) La velocidad del ventilador y el caudal de aire van desde la velocidad más alta hasta la más baja, en total, 7 velocidades para cada modelo.
- 4) El nivel de presión sonora va del nivel más alto al más bajo, un total de 7 niveles para cada modelo. Se mide 1,4 m por debajo de la unidad en una cámara semi-anecoica.
- 5) Las dimensiones dadas son las dimensiones externas mayores de la unidad, incluyendo los elementos de sujeción.

Air Flux 5300 & 6300 - Unidades interiores suelo-techo

AF-CF (-1)



AF-CF 36 - 90



AF-CF 112-140



ARC C IR-1



ARC C-2 / ARC H-2



Reinicio automático



Direccionamiento automático



Función "follow me" (control con cables)



Función precalentamiento anti aire frío



Motor DC Fan



Ventilador de 7 velocidades



Válvula de expansión electrónica incluida

- ▶ Conexión externa on/off.
- ▶ Conexión D1-D2 para agrupar control hasta 16 unidades.
- ▶ Filtro lavable clase G2.
- ▶ La unidad se suministra sin ningún control individual. Opcional control cableado ARC C (-2) / ARC H (-2) o control por infrarrojos ARC C IR-1.

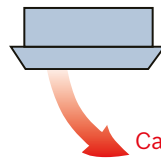
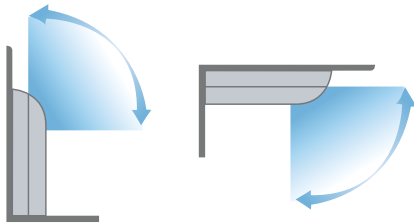

Calentamiento

El diseño de flujo único se adapta a la instalación en esquinas.

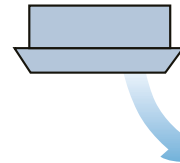

Enfriamiento

Posibilidad de instalación suelo-techo

La unidad se puede instalar horizontalmente en el techo o verticalmente contra la pared.

Función "auto swing"

El mecanismo de oscilación automática garantiza una distribución uniforme del flujo de aire y un mejor equilibrio de la temperatura de la habitación.

Modelo	Unidad	Referencia	PVP ⁽¹⁾ (€)
AF-CF 36-1	Unidad interior	7733701489	1.310
AF-CF 45-1	Unidad interior	7733701490	1.340
AF-CF 56-1	Unidad interior	7733701491	1.395
AF-CF 71-1	Unidad interior	7733701492	1.525
AF-CF 80-1	Unidad interior	7733701493	1.720
AF-CF 90-1	Unidad interior	7733701494	1.755
AF-CF 112-1	Unidad interior	7733701495	1.870
AF-CF 140-1	Unidad interior	7733701496	1.950

(1) Precio base de venta. IVA no incluido.

AF-CF (-1) - Unidades interiores suelo - techo

Modelo		AF-CF 36-1	AF-CF 45-1	AF-CF 56-1	AF-CF 71-1	
Alimentación	V/Ph/Hz	220-240/1/50	220-240/1/50	220-240/1/50	220-240/1/50	
	kW	3,6	4,5	5,6	7,1	
Frío ¹⁾	kcal/h	3.100	3.900	4.800	6.100	
	Btu/h	12.300	15.400	19.100	24.200	
	kW	4,0	5,0	6,3	8,0	
Calor ²⁾	kcal/h	3.400	4.300	5.400	6.900	
	Btu/h	13.600	17.100	21.500	27.300	
	kW	4,0	5,0	6,3	8,0	
Consumo	Frío	W	49	115	115	
	Calor	W	49	115	115	
Caudal de aire ³⁾	m ³ /h	420/ 440/ 460/ 480/ 500/ 525/ 550	500/ 550/ 600/ 650/ 700/ 750/ 800	500/ 550/ 600/ 650/ 700/ 750/ 800	500/ 550/ 600/ 650/ 700/ 750/ 800	
Nivel de presión sonora ⁴⁾	dB(A)	36/ 36/ 37/ 38/ 38/ 39/ 40	38/ 38/ 39/ 41/ 41/ 42/ 43	38/ 38/ 39/ 41/ 41/ 42/ 43	38/ 38/ 39/ 41/ 41/ 42/ 43	
Refrigerante	Tipo	R-410A	R-410A	R-410A	R-410A	
	Método de control	EXV - Válvula de expansión electrónica				
Unidad	Dimensiones netas (LxAxP) ⁵⁾	mm	990x660x203	990x660x203	990x660x203	
	Dimensiones brutas (LxAxP)	mm	1.089x744x296	1.089x744x296	1.089x744x296	
	Peso neto/Bruto	kg	26/32	28/34	28/34	28/34
Conexiones de tubos	L (abocardado)	mm-pulg.	Φ6,35-1/4"	Φ6,35-1/4"	Φ9,53-3/8"	Φ9,53-3/8"
	G (abocardado)	mm-pulg.	Φ12,7-1/2"	Φ12,7-1/2"	Φ15,9-7/8"	Φ15,9-7/8"
	Tubo de drenaje	mm	OD Φ16	OD Φ16	OD Φ16	OD Φ16

Modelo		AF-CF 80-1	AF-CF 90-1	AF-CF 112-1	AF-CF 140-1	
Alimentación	V/Ph/Hz	220-240/1/50	220-240/1/50	220-240/1/50	220-240/1/50	
	kW	8	9	11,2	14	
Frío ¹⁾	kcal/h	6800	7.700	9.600	10.204	
	Btu/h	27.200	30.700	38.200	47.800	
	kW	9,0	10,0	12,5	15,0	
Calor ²⁾	kcal/h	7.700	8.600	10.100	13.000	
	Btu/h	30.700	34.100	42.700	51.200	
	kW	9,0	10,0	12,5	15,0	
Consumo	Frío	W	130	130	180	
	Calor	W	130	130	180	
Caudal de aire ³⁾	m ³ /h	1.050/ 1.085/ 1.130/ 1.170/ 1.210/ 1.245/ 1.280	1.050/ 1.085/ 1.130/ 1.170/ 1.210/ 1.245/ 1.280	1.580/ 1.620/ 1.660/ 1.700/ 1.765/ 1.830/ 1.890	1.580/ 1.620/ 1.660/ 1.700/ 1.765/ 1.830/ 1.890	
Nivel de presión sonora ⁴⁾	dB(A)	40/ 41/ 42/ 43/ 43/ 44/ 45	40/ 41/ 42/ 43/ 43/ 44/ 45	42/ 43/ 44/ 45/ 45/ 46/ 47	42/ 43/ 44/ 45/ 45/ 46/ 47	
Refrigerante	Tipo	R-410A	R-410A	R-410A	R-410A	
	Método de control	EXV - Válvula de expansión electrónica				
Unidad	Dimensiones netas (LxAxP) ⁵⁾	mm	1.280x660x203	1.280x660x203	1.670x680x244	
	Dimensiones brutas (LxAxP)	mm	1.379x744x296	1.379x744x296	1.915x760x330	
	Peso neto/Bruto	kg	35/41	35/41	48/58	48/58
Conexiones de tubos	L (abocardado)	mm-pulg.	Φ9,53-3/8"	Φ9,53-3/8"	Φ9,53-3/8"	Φ9,53-3/8"
	G (abocardado)	mm-pulg.	Φ15,9-7/8"	Φ15,9-7/8"	Φ15,9-7/8"	Φ15,9-7/8"
	Tubo de drenaje	mm	OD Φ16	OD Φ16	OD Φ16	OD Φ16

Notas:

- 1) Temperatura interior 27°C BS, 19°C BH; Temperatura exterior 35°C BS; Longitud equivalente de tubería de refrigerante 7,5m con desnivel 0.
- 2) Temperatura interior 20°C BS; Temperatura exterior 7°C BS, 6°C BH; Longitud equivalente de tubería de refrigerante 7,5m con desnivel 0.
- 3) La velocidad del ventilador y el caudal de aire van desde la velocidad más alta hasta la más baja, en total, 7 velocidades para cada modelo.
- 4) El nivel de presión sonora va del nivel más alto al más bajo, un total de 7 niveles para cada modelo. Se mide 1,4 m por debajo de la unidad en una cámara semi-anechoica.
- 5) Las dimensiones dadas son las dimensiones externas mayores de la unidad, incluyendo los elementos de sujeción.



Air Flux 5300 & 6300 - Unidades interiores suelo

AF-F (-1)



ARC C-2 / ARC H-2



Reinicio automático



Direccionamiento automático



Función "follow me"
(control con cables)



Función precalentamiento
anti aire frío



Motor DC Fan



Ventilador de 7 velocidades



Válvula de expansión
electrónica incluida



- ▶ Diseño compacto. 21 cm de profundidad en toda la gama.
- ▶ Altura de 55 cm en toda la gama.
- ▶ Conexión on/off, 12v.
- ▶ Conexión D1-D2 para agrupar control hasta 16 unidades.
- ▶ Filtro lavable clase G2.
- ▶ La unidad se suministra sin ningún control individual.
Opcional control cableado ARC C / H.

Alta eficiencia y funcionamiento silencioso

Gracias al motor ventilador DC la unidad funciona con alta eficiencia y bajo nivel sonoro.

Solución perfecta para arquitectura

La unidad puede ser instalada oculta, perfecto para algunos diseños de arquitectura.

La unidad tiene sólo 210 mm de profundidad y puede ser instalada en el perímetro de la habitación sin perder espacio en la misma.

Mantenimiento fácil

El filtro se suministra como estándar. Puede ser extraído y limpiado fácilmente.

Todas las partes metálicas están fabricadas con material galvanizado para máxima protección anticorrosión.

Modelo	Unidad	Referencia	PVP ⁽¹⁾ (€)
AF-F 22-1*	Unidad interior	7733700984	1.100
AF-F 28-1*	Unidad interior	7733700985	1.165
AF-F 36-1*	Unidad interior	7733700986	1.225
AF-F 45-1*	Unidad interior	7733700987	1.295
AF-F 56-1*	Unidad interior	7733700988	1.415
AF-F 71-1*	Unidad interior	7733700989	1.540
AF-F 80-1*	Unidad interior	7733700990	1.665

(1) Precio base de venta. IVA no incluido.

* Hasta fin de existencias.

AF-F (-1) - Unidades interiores suelo

Modelo		AF-F-1 22	AF-F-1 28	AF-F-1 36	AF-F-1 45	AF-F-1 56	AF-F-1 71	AF-F-1 80	
Alimentación	V/Ph/Hz	220-240/1/50	220-240/1/50	220-240/1/50	220-240/1/50	220-240/1/50	220-240/1/50	220-240/1/50	
	kW	2,2	2,8	3,6	4,5	5,6	7,1	8,0	
Frío ¹⁾	kcal/h	1.900	2.400	3.100	3.900	4.800	6.100	6.900	
	Btu/h	7.500	9.600	12.300	15.400	19.100	24.200	27.300	
Calor ²⁾	kW	2,4	3,2	4,0	5,0	6,3	8,0	9,0	
	kcal/h	2.100	2.700	3.400	4.300	5.400	6.900	7.700	
	Btu/h	8.200	10.900	13.600	17.100	21.500	27.300	30.700	
Consumo	Frío	W	40	45	55	60	88	110	130
	Calor	W	40	45	55	60	88	110	130
Caudal de aire ³⁾	m ³ /h	400/ 418/ 439/ 456/ 478/ 504/ 530	421/ 443/ 462/ 485/ 515/ 540/ 569	375/ 420/ 473/ 522/ 557/ 591/ 624	440/ 475/ 501/ 542/ 583/ 625/ 660	830/ 886/ 925/ 970/ 1028/ 1094/ 1150	870/ 955/ 1033/ 1100/ 1205/ 1290/ 1380	870/ 955/ 1033/ 1100/ 1205/ 1290/ 1380	
Nivel de presión sonora ⁴⁾	dB(A)	29/ 30/ 31/ 33/ 34/ 35/ 36	29/ 30/ 31/ 33/ 34/ 35/ 36	30/ 31/ 32/ 34/ 35/ 36/ 37	30/ 31/ 32/ 34/ 35/ 36/ 37	31/ 32/ 33/ 35/ 37/ 39/ 41	33/ 35/ 37/ 39/ 40/ 42/ 44	33/ 35/ 37/ 39/ 40/ 42/ 44	
Refrigerante	Tipo	R-410A	R-410A	R-410A	R-410A	R-410A	R-410A	R-410A	
	Método de control	EXV - Válvula de expansión electrónica							
Unidad	Dimensiones netas (LxAxP) ⁵⁾	mm	840x545x212	840x545x212	1.036x639x305	1.036x639x305	1.340x545x212	1.340x545x212	1.340x545x212
	Dimensiones brutas (LxAxP)	mm	925x639x305	925x639x305	1.125x639x305	1.125x639x305	1.425x639x305	1.425x639x305	1.425x639x305
	Peso neto/ Bruto	kg	21/25,5	21/25,5	25,5/30,5	25,5/30,5	30,5/35,5	30,5/35,5	32/37
Conexiones de tubos	L (abocardado)	mm-pulg.	Φ6,35-1/4"	Φ6,35-1/4"	Φ6,35-1/4"	Φ6,35-1/4"	Φ9,52-3/8"	Φ9,52-3/8"	Φ9,52-3/8"
	G (abocardado)	mm-pulg.	Φ12,7-1/2"	Φ12,7-1/2"	Φ12,7-1/2"	Φ12,7-1/2"	Φ15,9-5/8"	Φ15,9-5/8"	Φ15,9-5/8"
	Tubo de drenaje	mm	OD Φ16	OD Φ16	OD Φ16	OD Φ16	OD Φ16	OD Φ16	OD Φ16

Notas:

- 1) Temperatura interior 27°C BS, 19°C BH; Temperatura exterior 35°C BS; Longitud equivalente de tubería de refrigerante 7,5m con desnivel 0.
- 2) Temperatura interior 20°C BS; Temperatura exterior 7°C BS, 6°C BH; Longitud equivalente de tubería de refrigerante 7,5m con desnivel 0.
- 3) La velocidad del ventilador y el caudal de aire van desde la velocidad más alta hasta la más baja, en total, 7 velocidades para cada modelo.
- 4) El nivel de presión sonora va del nivel más alto al más bajo, un total de 7 niveles para cada modelo. Se mide 1,4 m por debajo de la unidad en una cámara semi-anechoica.
- 5) Las dimensiones dadas son las dimensiones externas mayores de la unidad, incluyendo los elementos de sujeción.



Air Flux 5300 & 6300 - Unidades interiores suelo

AF-FC (-1)



ARC C-2 / ARC H-2



Reinicio automático



Direccionamiento automático



Función "follow me"
(control con cables)



Función precalentamiento
anti aire frío



Motor DC Fan



Ventilador de 7 velocidades



Válvula de expansión
electrónica incluida

- ▶ Diseño compacto. 22 cm. de profundidad para toda la gama.
- ▶ Altura de 68 cm para toda la gama.
- ▶ Conexión on/off, 12v.
- ▶ Conexión D1-D2 para agrupar control hasta 16 unidades.
- ▶ Filtro lavable clase G2.
- ▶ La unidad se suministra sin ningún control individual.
Opcional control cableado ARC C / H.

Diseño moderno

Diseño moderno para integrarse perfectamente en una habitación.
Diseño compacto con sólo 680 mm de altura y 220 mm de profundidad.

Alta eficiencia y funcionamiento silencioso

Gracias al motor ventilador DC sin escobillas, la unidad funciona con alta eficiencia y bajo nivel sonoro.

Mantenimiento fácil

Filtro suministrado como estándar.
Puede ser extraído y limpiado fácilmente.



Modelo	Unidad	Referencia	PVP ⁽¹⁾ (€)
AF-FC 36-1*	Unidad interior	7733700979	1.295
AF-FC 45-1*	Unidad interior	7733700980	1.355
AF-FC 56-1*	Unidad interior	7733700981	1.485
AF-FC 71-1*	Unidad interior	7733700982	1.605
AF-FC 80-1*	Unidad interior	7733700983	1.730

(1) Precio base de venta. IVA no incluido.

* Hasta fin de existencias.

AF-FC (-1) - Unidades interiores suelo

Modelo		AF-FC-1 36	AF-FC-1 45	AF-FC-1 56	AF-FC-1 71	AF-FC-1 80	
Alimentación	V/Ph/Hz	220-240/1/50	220-240/1/50	220-240/1/50	220-240/1/50	220-240/1/50	
	kW	3,6	4,5	5,6	7,1	8,0	
Frío ¹⁾	kcal/h	3.100	3.900	4.800	6.100	6.900	
	Btu/h	12.300	15.400	19.100	24.200	27.300	
Calor ²⁾	kW	4,0	5,0	6,3	8,0	9,0	
	kcal/h	3.400	4.300	5.400	6.900	7.700	
	Btu/h	13.600	17.100	21.500	27.300	30.700	
Consumo	Frío	W	55	60	88	110	130
	Calor	W	55	60	88	110	130
Caudal de aire ³⁾	m ³ /h	375/ 420/ 473/ 522/ 557/ 591/ 624	440/ 475/ 501/ 542/ 583/ 625/ 660	830/ 886/ 925/ 970/ 1028/ 1094/ 1150	870/ 955/ 1033/ 1100/ 1205/ 1290/ 1380	870/ 955/ 1033/ 1100/ 1205/ 1290/ 1380	
Nivel de presión sonora ⁴⁾	dB(A)	30/ 31/ 32/ 34/ 35/ 36/ 37	30/ 31/ 32/ 34/ 35/ 36/ 37	31/ 32/ 33/ 35/ 37/ 39/ 41	33/ 35/ 37/ 39/ 40/ 42/ 44	33/ 35/ 37/ 39/ 40/ 42/ 44	
Refrigerante	Tipo	R-410A	R-410A	R-410A	R-410A	R-410A	
	Método de control	EXV - Válvula de expansión electrónica					
Unidad	Dimensiones netas (LxAxP) ⁵⁾	mm	1.200x677x220	1.200x677x220	1.500x677x220	1.500x677x220	1.500x677x220
	Dimensiones brutas (LxAxP)	mm	1.382x683x312	1.382x683x312	1.682x683x312	1.682x683x312	1.682x683x312
	Peso neto/ Bruto	kg	33/40,7	33/40,7	40,4/48,6	40,4/48,6	41,5/49,5
Conexiones de tubos	L (abocardado)	mm-pulg.	Φ6,35-1/4"	Φ6,35-1/4"	Φ9,52-3/8"	Φ9,52-3/8"	Φ9,52-3/8"
	G (abocardado)	mm-pulg.	Φ12,7-1/2"	Φ12,7-1/2"	Φ15,9-5/8"	Φ15,9-5/8"	Φ15,9-5/8"
	Tubo de drenaje	mm	OD Φ16	OD Φ16	OD Φ16	OD Φ16	OD Φ16

Notas:

- 1) Temperatura interior 27°C BS, 19°C BH; Temperatura exterior 35°C BS; Longitud equivalente de tubería de refrigerante 7,5m con desnivel 0.
- 2) Temperatura interior 20°C BS; Temperatura exterior 7°C BS, 6°C BH; Longitud equivalente de tubería de refrigerante 7,5m con desnivel 0.
- 3) La velocidad del ventilador y el caudal de aire van desde la velocidad más alta hasta la más baja, en total, 7 velocidades para cada modelo.
- 4) El nivel de presión sonora va del nivel más alto al más bajo, un total de 7 niveles para cada modelo. Se mide 1,4 m por debajo de la unidad en una cámara semi-anechoica.
- 5) Las dimensiones dadas son las dimensiones externas mayores de la unidad, incluyendo los elementos de sujeción.



Air Flux 5300 & 6300 - Unidades interiores murales

AF-W (-1)



ARC C IR-1 ARC C-2 / ARC H-2

- Reinicio automático
- Panel de fácil limpieza
- Función "follow me" (control con cables)
- Función auto swing

- Función precalentamiento anti aire frío
- Motor DC Fan
- Ventilador de 7 velocidades
- Válvula de expansión electrónica incluida

- ▶ Display LED.
- ▶ Panel liso.
- ▶ Instalación sencilla.
- ▶ Conexión on/off.
- ▶ Conexión D1-D2 para agrupar control hasta 16 unidades con el accesorio AC-CCB.
- ▶ Filtro lavable clase G2.
- ▶ La unidad se suministra sin ningún control individual. Opcional control cableado ARC C / H (con el accesorio AC-CCB) o infrarrojo ARC C IR.

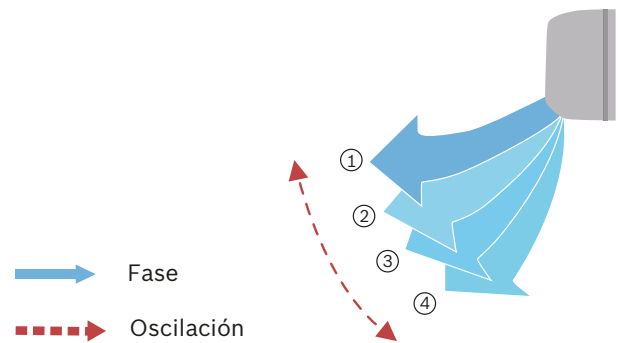

Función "auto swing"

El mecanismo de oscilación automática garantiza una distribución uniforme del flujo de aire y un mejor equilibrio de la temperatura de la habitación.

Modelo	Unidad	Referencia	PVP ⁽¹⁾ (€)
AF-W 17-1	Unidad interior	7733701480	850
AF-W 22-1	Unidad interior	7733701481	865
AF-W 28-1	Unidad interior	7733701482	885
AF-W 36-1	Unidad interior	7733701483	920
AF-W 45-1	Unidad interior	7733701484	1.030
AF-W 56-1	Unidad interior	7733701485	1.195
AF-W 71-1	Unidad interior	7733701486	1.325
AF-W 80-1	Unidad interior	7733701487	1.400
AF-W 90-1	Unidad interior	7733701488	1.420

(1) Precio base de venta. IVA no incluido.

AF-W (-1) - Unidades interiores murales

Modelo		AF-W 17-1	AF-W 22-1	AF-W 28-1	AF-W 36-1	AF-W 45-1	
Alimentación	V/Ph/Hz	220-240/1/50	220-240/1/50	220-240/1/50	220-240/1/50	220-240/1/50	
	kW	1,7	2,2	2,8	3,6	4,5	
	kcal/h	1.462	1.900	2.400	3.100	3.900	
Frío ¹⁾	Btu/h	5.802	7.500	9.600	12.300	15.400	
	kW	2,2	2,4	3,2	4,0	5,0	
	kcal/h	1.892	2.100	2.700	3.400	4.300	
Calor ²⁾	Btu/h	7.509	8.200	10.900	13.600	17.100	
	Frío	W	28	28	28	30	40
	Calor	W	28	28	28	30	40
Caudal de aire ³⁾	m ³ /h	356/ 368/ 378/ 385/ 393/ 402/ 411	356/ 368/ 380/ 393/ 402/ 411/ 422	316/ 338/ 353/ 370/ 386/ 402/ 417	488/ 515/ 544/ 573/ 591/ 628/ 656	424/ 450/ 478/ 507/ 535/ 563/ 594	
Nivel de presión sonora ⁴⁾	dB(A)	29/ 29/ 29/ 30/ 30/ 30/ 31	29/ 29/ 29/ 30/ 30/ 30/ 31	29/ 29/ 29/ 30/ 30/ 30/ 31	30/ 30/ 31/ 31/ 32/ 32/ 33	31/ 31/ 32/ 33/ 33/ 34/ 35	
Refrigerante	Tipo	R-410A	R-410A	R-410A	R-410A	R-410A	
	Método de control	EXV - Válvula de expansión electrónica					
Unidad	Dimensiones netas (LxAxP) ⁵⁾	mm	835x280x203	835x280x203	835x280x203	990x315x223	990x315x223
	Dimensiones brutas (LxAxP)	mm	935x385x320	935x385x320	935x385x320	1.085x420x335	1.085x420x335
	Peso neto/Bruto	kg	8,4/12,1	8,4/12,1	9,5/13,1	11,4/15,5	12,8/16,9
Conexiones de tubos	L (abocardado)	mm-pulg.	Φ6,35-1/4"	Φ6,35-1/4"	Φ6,35-1/4"	Φ6,35-1/4"	Φ6,35-1/4"
	G (abocardado)	mm-pulg.	Φ12,7-1/2"	Φ12,7-1/2"	Φ12,7-1/2"	Φ12,7-1/2"	Φ12,7-1/2"
	Tubo de drenaje	mm	OD Φ16	OD Φ16	OD Φ16	OD Φ16	OD Φ16

Modelo		AF-W 56-1	AF-W 71-1	AF-W 80-1	AF-W 90-1	
Alimentación	V/Ph/Hz	220-240/1/50	220-240/1/50	220-240/1/50	220-240/1/50	
	kW	5,6	7,1	8,0	9,0	
	kcal/h	4.800	6.100	6.900	7.700	
Frío ¹⁾	Btu/h	19.100	24.200	27.300	30.700	
	kW	6,3	8,0	9,0	10,0	
	kcal/h	5.400	6.800	7.700	8.600	
Calor ²⁾	Btu/h	21.500	27.300	30.700	34.100	
	Frío	W	45	55	55	82
	Calor	W	45	55	55	82
Caudal de aire ³⁾	m ³ /h	547/ 578/ 613/ 648/ 685/ 713/ 747	809/ 875/ 940/ 1005/ 1065/ 1130/ 1195	809/ 875/ 940/ 1005/ 1065/ 1130/ 1195	867/ 934/ 1005/ 1067/ 1125/ 1300/ 1421	
Nivel de presión sonora ⁴⁾	dB(A)	34/ 34/ 35/ 36/ 36/ 37/ 38	36/ 37/ 38/ 39/ 42/ 43/ 44	36/ 37/ 38/ 39/ 42/ 43/ 44	38/ 40/ 41/ 43/ 45/ 46/ 48	
Refrigerante	Tipo	R-410A	R-410A	R-410A	R-410A	
	Método de control	EXV - Válvula de expansión electrónica				
Unidad	Dimensiones netas (LxAxP) ⁵⁾	mm	990x315x223	1.194x343x262	1.194x343x262	1.194x343x262
	Dimensiones brutas (LxAxP)	mm	1.085x420x335	1.290x375x460	1.290x375x460	1.290x375x460
	Peso neto/Bruto	kg	12,8/16,9	17,0/22,4	17,0/22,4	17,0/22,4
Conexiones de tubos	L (abocardado)	mm-pulg.	Φ9,53-3/8"	Φ9,53-3/8"	Φ9,53-3/8"	Φ9,53-3/8"
	G (abocardado)	mm-pulg.	Φ15,9-5/8"	Φ15,9-5/8"	Φ15,9-5/8"	Φ15,9-5/8"
	Tubo de drenaje	mm	OD Φ16	OD Φ16	OD Φ16	OD Φ16

Notas:

- 1) Temperatura interior 27°C BS, 19°C BH; Temperatura exterior 35°C BS; Longitud equivalente de tubería de refrigerante 7,5m con desnivel 0.
- 2) Temperatura interior 20°C BS; Temperatura exterior 7°C BS, 6°C BH; Longitud equivalente de tubería de refrigerante 7,5m con desnivel 0.
- 3) La velocidad del ventilador y el caudal de aire van desde la velocidad más alta hasta la más baja, en total, 7 velocidades para cada modelo.
- 4) El nivel de presión sonora va del nivel más alto al más bajo, un total de 7 niveles para cada modelo. Se mide 1,4 m por debajo de la unidad en una cámara semi-anechoica.
- 5) Las dimensiones dadas son las dimensiones externas mayores de la unidad, incluyendo los elementos de sujeción.



AF-HB MÓDULO PARA PRODUCCIÓN DE AGUA CALIENTE DE ALTA TEMPERATURA

Para la producción de agua caliente de la forma más eficiente en combinación con sistemas VRF con recuperación de calor

La solución ideal para la producción de agua caliente con sistemas VRF. La nueva unidad interior de alta temperatura de Bosch, le permitirá cubrir las necesidades de agua caliente para calefacción o bien para la producción de agua caliente sanitaria de la forma más eficiente gracias al uso de la energía recuperada del sistema VRF a tres tubos.

Principio de funcionamiento

El sistema cuenta con dos compresores y dos circuitos de refrigerante, es decir, dos etapas frigoríficas:

- 1) La etapa de baja temperatura: Es un ciclo de refrigerante R410A. El R410A absorbe el calor del ambiente y lo transfiere al intercambiador de placas intermedio dentro del AF-HB (Intercambio R410A - R134a).
- 2) La etapa de alta temperatura: Es un sistema de refrigerante R134a. El R134a absorbe el calor del R410A y lo transfiere al agua caliente.

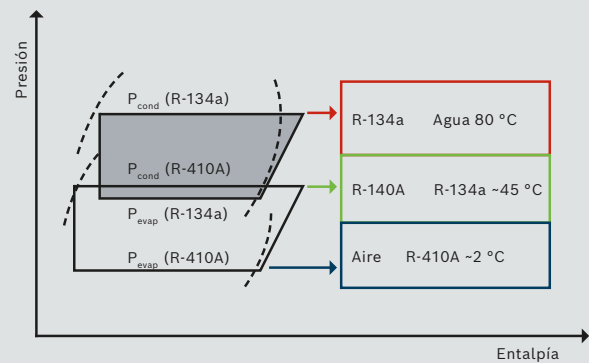
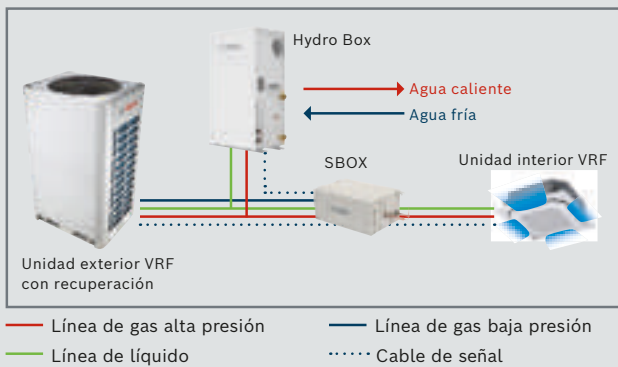

Calefacción y producción de agua caliente gratuitas

El calor extraído de las unidades interiores funcionando en modo refrigeración, es aprovechado en el sistema a tres tubos con recuperación para la producción de calefacción o de agua caliente, consiguiendo el máximo ahorro.

Conexión del sistema

La unidad interior de producción de agua caliente se conecta directamente a la línea de tuberías principal en lugar de a los puertos de conexión del SBox. Con este diseño optimizado, se pueden conectar más unidades interiores a los puertos de las SBox.

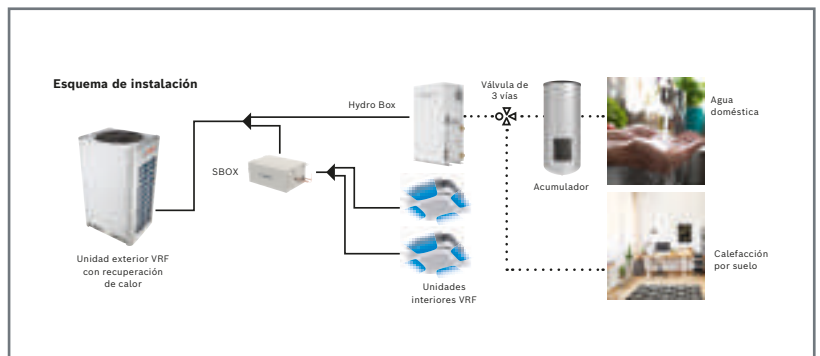
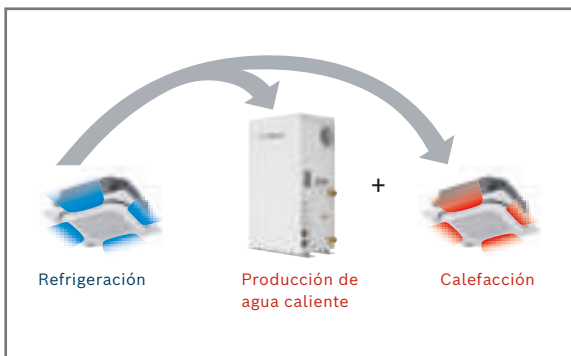



AF-HB

(para unidades exteriores AF6300A C)

Características principales

- ▶ Unidad interior para producción de agua caliente para uso sanitario y/o para calefacción de espacios por suelo radiante o radiadores.
- ▶ Producción de agua caliente a alta temperatura desde 25°C hasta 80°C.
- ▶ Amplio rango de funcionamiento desde -20°C hasta 43°C
- ▶ No necesita resistencia eléctrica auxiliar.
- ▶ Posibilidad de conectar hasta 10 unidades en cascada.
- ▶ Función de protección antilegionela, smart grid, curva de calefacción, control de bomba de ACS.
- ▶ Compacta y ligera facilita su instalación: 0,1m³ de espacio ocupado y 63Kg de peso.
- ▶ Control incluido en el volumen de suministro de la unidad.
- ▶ Sólo compatible con las unidades exteriores de recuperación de calor a 3 tubos AF6300.



Modelo	Unidad	Referencia	PVP ⁽¹⁾ (€)
AF-HB 140-1	Unidad interior de alta temperatura AF-HB, 14 kW	7733701722	7.390

AF-HB - Unidad interior para producción de agua caliente de alta temperatura

Modelo	AF-HB 140-1		
Alimentación		V/Ph/Hz	220-240/1/50
Corriente nominal		A	16
Potencia calorífica nominal ¹⁾		kW	14
Rango de funcionamiento para temperatura exterior en calefacción		°C	-20°C-30°C
Rango de funcionamiento para temperatura exterior en ACS		°C	-20°C-43°C
Refrigerante	Tipo		R-134a
	Índice de calentamiento global GWP	kgCO ₂ -eq	1430
	Precarga de refrigerante	Kg	1,2
Sistema hidráulico	Diámetro tubería líquido/gas	mm-pulg	9,52-3/8" / 12,7-1/2"
	Caudal de circulación de agua (min/nom/max)	m ³ /h	1,2/2,4/2,9
	Presión de trabajo max	bar	3
	Diámetro de conexión de tuberías de agua (impulsión/retorno)	mm	25,4/25,4
Nivel de presión sonora		dB(A)	43
Unidad	Dimensiones netas (LxAxP)	mm	450x745x300
	Peso neto/bruto	Kg	63/71

1) En condiciones nominales de 7°C BS/6°C BH y 2,4m³/h

(1) Precio base de venta. IVA no incluido.

Ejemplos de instalación

Producción de agua caliente sanitaria con una o más unidades AF-HB

Es posible conectar una o varias unidades interiores para la producción de agua caliente sanitaria en un único tanque de acumulación. Para eso, es necesario habilitar la función de control de grupo en el control de todas las unidades interiores. Un control será seleccionado como el control master y realmente será el único necesario y controlará la bomba de carga del acumulador y la temperatura de consigna. Los controles del resto de unidades tendrán la función de consulta.

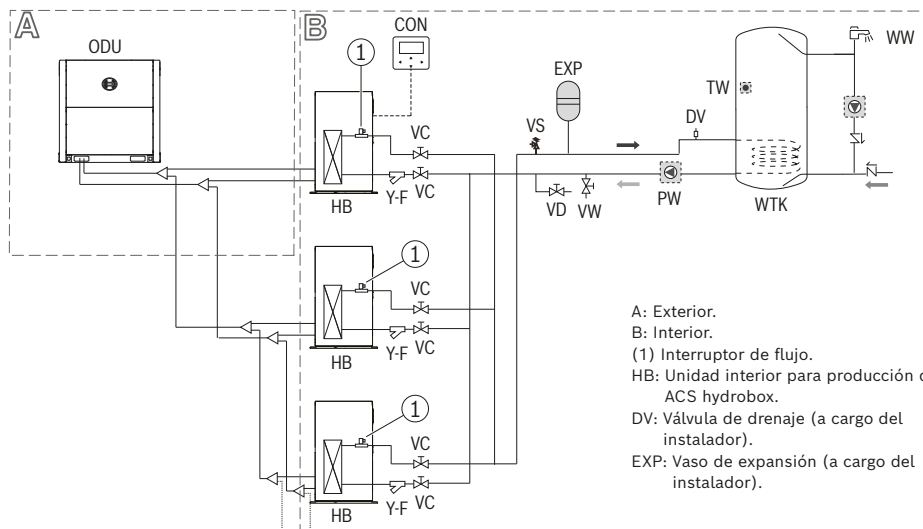

A: Exterior.
 B: Interior.
 (1) Interruptor de flujo.
 HB: Unidad interior para producción de ACS hydrobox.
 DV: Válvula de drenaje (a cargo del instalador).
 EXP: Vaso de expansión (a cargo del instalador).

PW: Bomba de carga del acumulador (a cargo del instalador).
 TW: Sonda de temperatura de ACS.
 VD: Válvula de vaciado (a cargo del instalador).
 VS: Válvula de seguridad.
 VC: Válvula de corte.
 VW: Válvula de llenado (a cargo del instalador).
 Y-F: Filtro.

Producción de agua caliente y calefacción

Es posible el funcionamiento de modo calefacción y producción de agua caliente sanitaria así como instalar una válvula de 3 vías controlada por el hydrobox para el cambio entre los dos servicios. Los circuitos de calefacción pueden ser varios, pero todos con idéntica demanda (sólo radiadores ó sólo suelo radiante o sólo fan-coils).

Si el control se instala en el equipo, el control de calefacción se hará por temperatura de impulsión de agua deseada.

Si el control se instala en el local a calefactar, el control se hará por la temperatura ambiente deseada.

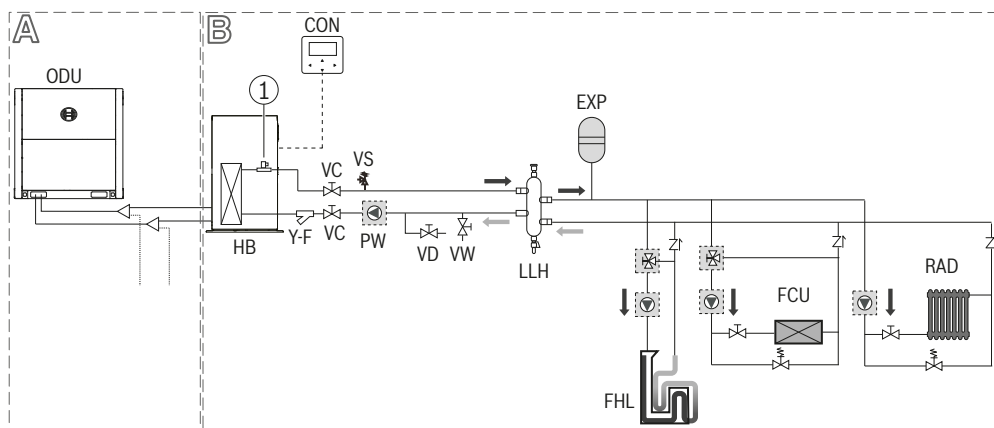

A: Exterior.
 B: Interior.
 (1) Interruptor de flujo.
 HB: Unidad interior para producción de ACS hydrobox.
 LLH: Compensador hidráulico.
 HC: Circuito de calefacción.
 3WV: Válvula de 3 vías.
 DV: Válvula de drenaje (a cargo del instalador).

EXP: Vaso de expansión (a cargo del instalador).
 PW: Bomba de carga del acumulador (a cargo del instalador).
 TW: Sonda de temperatura de ACS.
 VD: Válvula de vaciado (a cargo del instalador).
 VS: Válvula de seguridad.
 VC: Válvula de corte.
 VW: Válvula de llenado (a cargo del instalador).
 Y-F: Filtro.



Gama de unidades de ventilación

137 DX-AHU KIT-D

139 Sistemas de ventilación con recuperación del calor ERV

DX-AHU KIT -D

Como solución complementaria y para poder integrar las Unidades de Tratamiento de aire en sistemas VRF, Bosch pone a su disposición la gama de kits AHU –D. Cuatro modelos con una potencia desde 2,2 hasta 56kW.

Ejemplo de control 1: Control sólo de unidades de tratamiento de aire

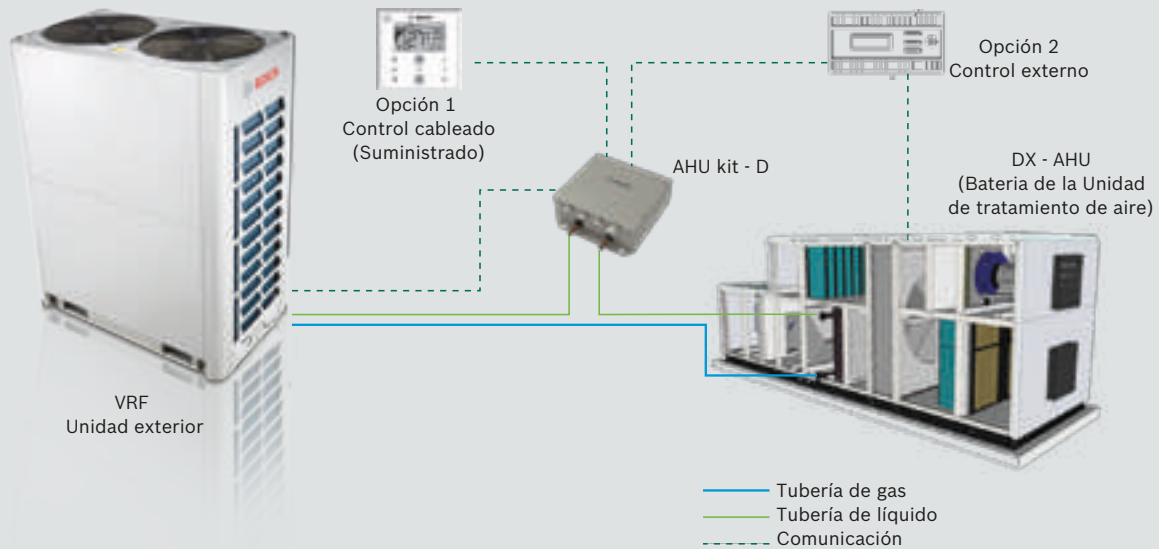

Ejemplo de control 2: Control en combinación con unidades interiores VRF

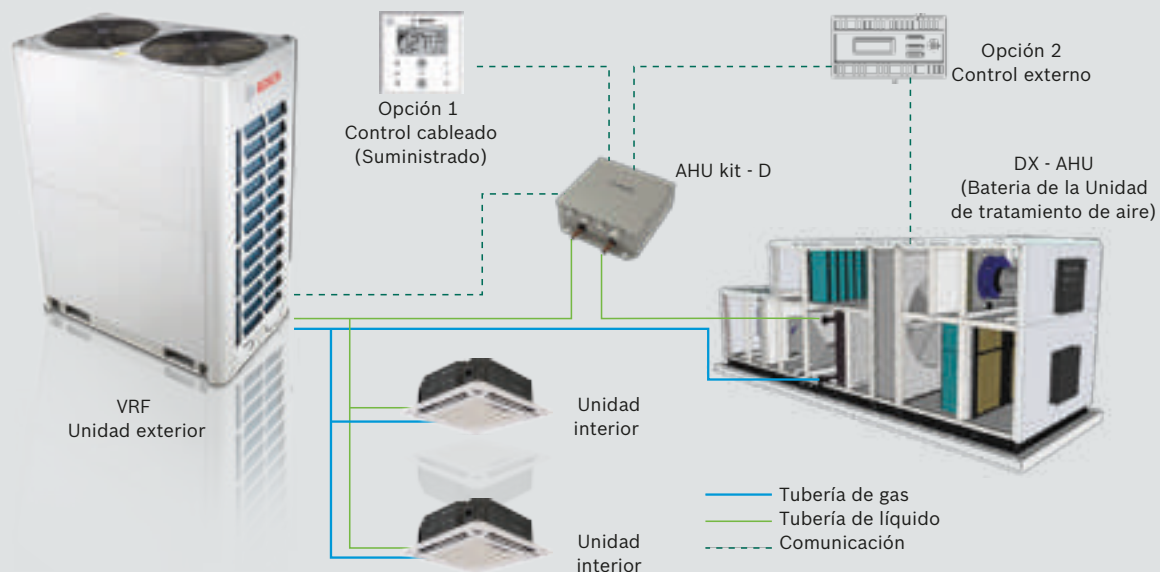

DX-AHU KIT -D



Características principales

- ▶ Integración flexible de sistemas externos.
- ▶ Capacidad de 2,2kW - 56kW.
- ▶ 4 AHU-Kits conectables en cascada hasta 224kW.
- ▶ Control de potencia o temperatura mediante señal 0-10V.

Cada kit incluye:



Placa electrónica



Válvula expansión



Sondas



Control cableado

Modelo	Referencia	PVP ⁽¹⁾ (€)
AHU KIT 00 D (9Kw)	7733701731	865
AHU KIT 01 D (20Kw)	7733701732	1.135
AHU KIT 02 D (36Kw)	7733701733	1.500
AHU KIT 03 D (56Kw)	7733701734	1.600

Modelo		AHU KIT 00 D	AHU KIT 01 D	AHU KIT 02 D	AHU KIT 03 D	
Alimentación	V/ph/Hz	220-240/3/50				
Potencia	kW	2,2 ~ 9	9 ~ 20	20 ~ 36	36 ~ 56	
Conexiones de tubos	Entrada de líquido	mm-pulg	Ø8-5/16"	Ø8-5/16"	Ø12,7-1/2"	Ø15,9-5/8"
	Salida de líquido	mm-pulg	Ø8-5/16"	Ø8-5/16"	Ø12,7-1/2"	Ø15,9-5/8"
Unidad	Dimensiones netas (LxAxP)	mm	341x393x125	341x393x125	341x393x125	341x393x125
	Dimensiones Brutas (LxAxP)	mm	440x490x205	440x490x205	440x490x205	440x490x205
	Peso neto/bruto	Kg	5,7/8,3	5,7/8,3	5,8/8,5	6/8,6
Límites de funcionamiento	Frio - entrada de aire	°C BH	17~ 43	17~ 43	17~ 43	17~ 43
	Calor - entrada de aire	°C BH	5 ~ 30	5 ~ 30	5 ~ 30	5 ~ 30

Derivadores para AHU kit en página 149 de tarifa.
BH: Bulbo Húmedo.

(1) Precio base de venta. IVA no incluido.



Sistemas de ventilación con recuperación del calor ERV

La solución ideal para el aporte de aire exterior en sistemas con climatización por VRF



- ▶ Amplio rango disponible desde un caudal de 300m³/h hasta los 1.000m³/h.
- ▶ Eficiencia térmica hasta el 80% (modelo ERV 300-1).
- ▶ Ahorro de energía en la ventilación de hasta el 83%
- ▶ Amplio rango de funcionamiento de temperatura ambiente interior y exterior, desde -7°C hasta +43°C.
- ▶ La unidad se suministra con filtro montados tipo M5 en la extracción de aire y F7 en la entrada de aire exterior.
- ▶ Recordatorio de filtros sucios con presostato integrado en la unidad, visible en el control cableado.
- ▶ Free-Cooling: Cuando la temperatura exterior es inferior a la interior (por ejemplo, de noche).
- ▶ No necesita tubería de drenaje.
- ▶ Sensor de CO₂ integrado: Con la unidad en modo automático, se regula la velocidad del ventilador en función de la concentración de CO₂ detectada por el sensor.
- ▶ Contactos libres de potencial para: ON/OFF remoto, señal de alarma, conexión de pre-calentador eléctrico.
- ▶ Posibilidad de elegir modo de funcionamiento en la sala: Sobrepresión o depresión.
- ▶ Reducido consumo de energía gracias a los motores DC de los ventiladores.
- ▶ Puede utilizarse como unidad independiente o integrada con la gama Bosch de sistemas VRF (excepto AF 4300A).

System Overview

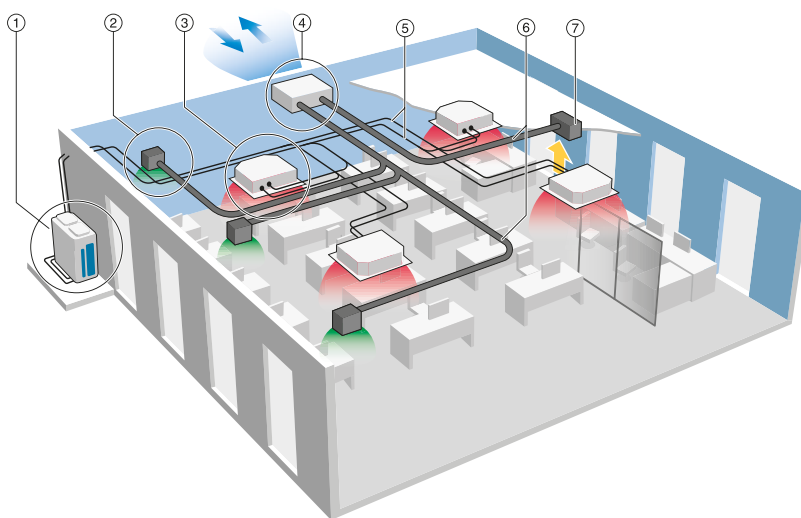

- ① Unidad exterior VRF
- ② Aire exterior
- ③ Unidad interior VRF
- ④ Unidad de ventilación con recuperación ERV
- ⑤ Tuberías de cobre
- ⑥ Conductos de aire
- ⑦ Aire extraído

Modelo	Unidad	Referencia	PVP ⁽¹⁾ (€)
ERV 300-1	Unidad interior	7733700991	2.065
ERV 400-1	Unidad interior	7733700992	2.335
ERV 500-1	Unidad interior	7733700993	3.245
ERV 800-1	Unidad interior	7733700994	4.015
ERV 1000-1	Unidad interior	7733700995	4.665

(1) Precio base de venta. IVA no incluido.

Características

Intercambiador de calor

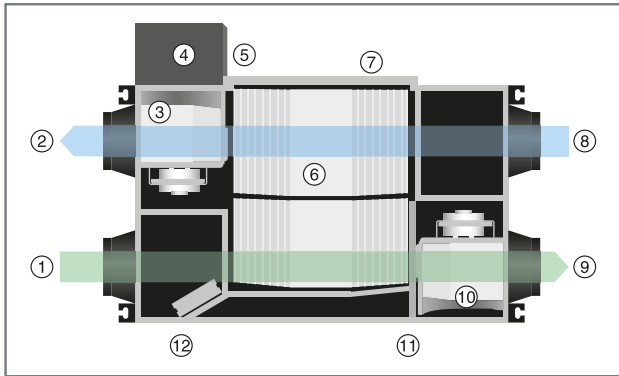

- ① Aire de retorno
- ② Aire de impulsión
- ③ Ventilador de impulsión
- ④ Caja de control
- ⑤ Filtro de clase F7 en la impulsión
- ⑥ Intercambiador de calor
- ⑦ Panel de acceso
- ⑧ Aire exterior
- ⑨ Ventilador de extracción
- ⑩ Ventilador de extracción
- ⑪ Filtro clase M5 en la extracción
- ⑫ Clapeta de by-pass

Intercambiador de calor fabricado en un papel especial químicamente tratado para asegurar resultados de intercambio óptimos en temperatura, humedad y recuperación de frío.

Diferentes modos de funcionamiento

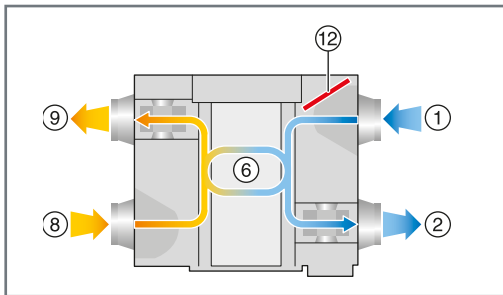

Modo de recuperación de energía

En los días de verano: el aire exterior a alta temperatura es enfriado con el aire extraído del interior. En invierno: el aire exterior a baja temperatura se calienta con el aire extraído del interior.

La energía contenida en el aire extraído del local se puede recuperar: mejora de la eficiencia energética.

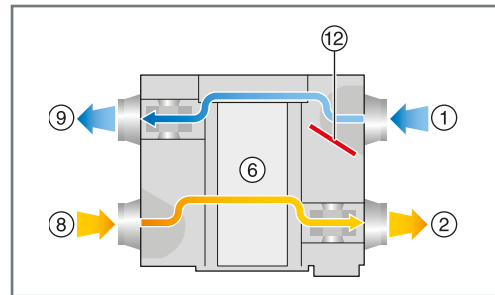

Modo By-pass

En zonas de clima templado o en temporada baja: debido a la leve diferencia de temperatura y humedad entre el ambiente interior y el exterior, la unidad funciona como un ventilador convencional. Los ventiladores de impulsión y extracción funcionan a la misma velocidad Baja/Media/Alta/Auto.

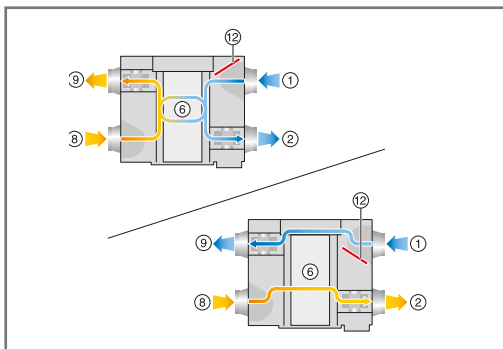

Modo automático

El controlador selecciona el modo de recuperación de energía o el modo by-pass según la diferencia de temperatura entre el exterior y el interior.

La velocidad del ventilador debe establecerse en velocidad automática: el sistema de ventilación con recuperación ERV es controlado según el nivel de CO₂. $|T1-T4| \geq 5^{\circ}\text{C}$: modo de intercambio, si $|T1-T4| < 5$: Modo bypass. El intervalo mínimo para el cambio es de 1 hora.

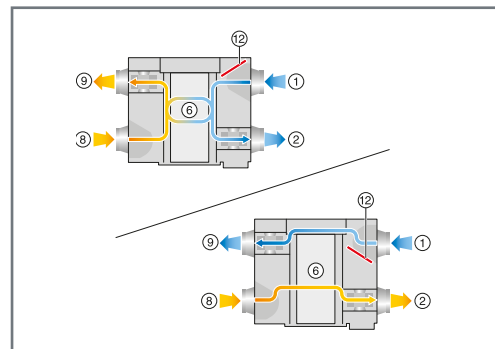

Modo free cooling

La velocidad del ventilador se puede programar en Baja/Media/Alta cuando $T1 < T4$ – el modo de intercambio de calor está activo. Cuando $T1 \geq T4$ el modo free cooling está activado en modo Bypass. El intervalo mínimo para el cambio es de 1 hora.

T1: Temperatura de ambiente interior.
T4: Temperatura de ambiente exterior.

Características

Sensor integrado de CO₂

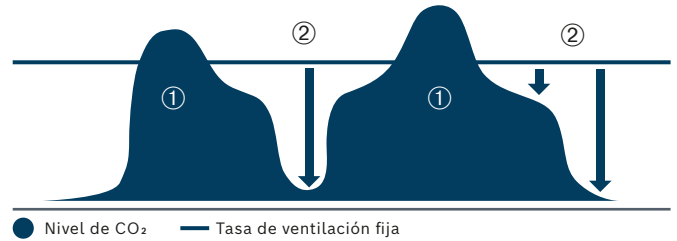
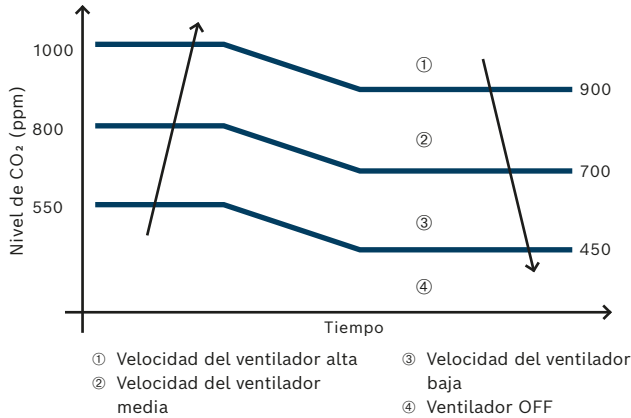

- ① Aumenta la velocidad del ventilador para aumentar el volumen de aire para diluir la concentración de CO₂ para una mayor comodidad.
- ② Disminuye la velocidad del ventilador para disminuir el volumen de aire para un mayor ahorro de energía.

- ▶ El sensor de CO₂ se activa seleccionando el modo Auto. El ventilador funciona con la velocidad en modo Auto.
- ▶ El equipo se apaga cuando el sensor de CO₂ indica < 450 ppm.
- ▶ Después de 2 horas el equipo comienza a funcionar con la velocidad del ventilador baja.
- ▶ Después de 5 min, el sensor de CO₂ comprueba el contenido de CO₂ y ajusta la velocidad del ventilador en consonancia (si es necesario). (Este proceso ahorra el número de arranques/paradas y previene de niveles de concentración de CO₂ altos en locales pequeños).

Opciones de control

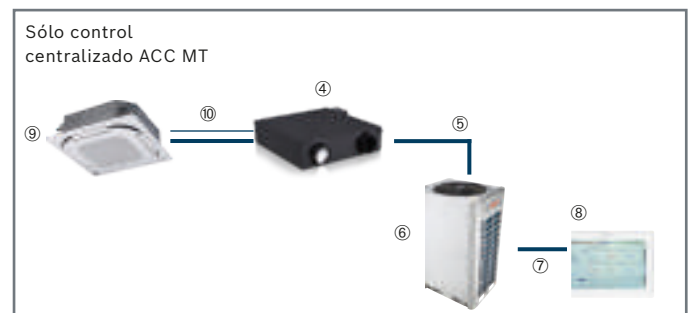
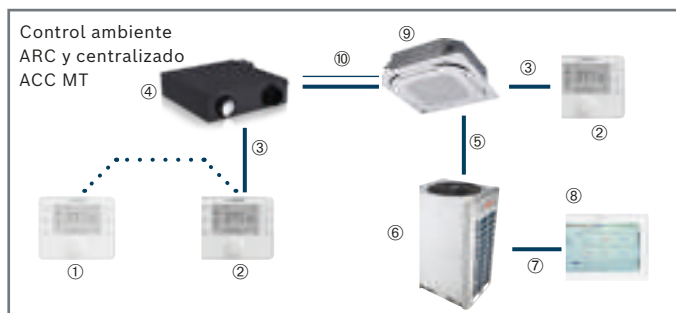
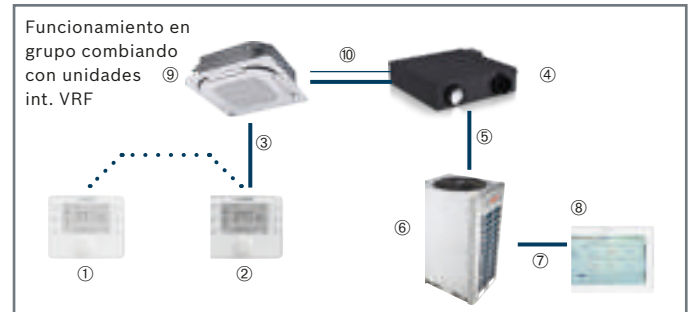
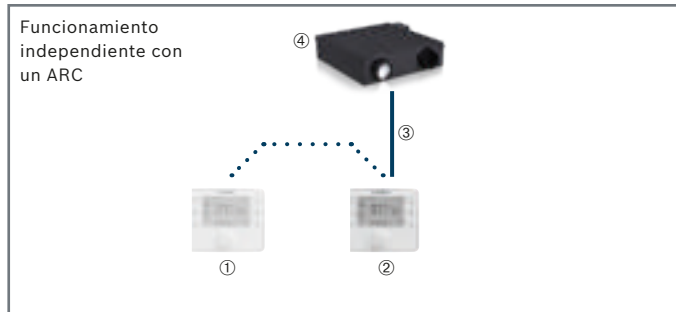

- ① ARC C-2 (Esclavo)
- ② ARC C-2 (Maestro)
- ③ X1-X2
- ④ Unidad de ventilación ERV
- ⑤ PQE (Conexión U. ext-U. int)
- ⑥ Unidad exterior VRF
- ⑦ XYE (Conexión U. ext-ACC)
- ⑧ Control centralizado ACC MT
- ⑨ Unidad interior VRF
- ⑩ Control de grupo D1-D2

Nota: El controlador con cable ARC es un accesorio que debe comprarse por separado para controlar la unidad de ventilación ERV (el controlador con cable (ARC C-2) es obligatorio para usar con dispositivos ERV).

ERV - Sistemas de ventilación con recuperación de calor

Modelo		ERV 300-1	ERV 400-1	ERV 500-1	ERV 800-1	ERV 1000-1	
Alimentación	V/Ph/Hz	220-240/1/50	220-240/1/50	220-240/1/50	220-240/1/50	220-240/1/50	
Consumo (Alta/media/baja) (incl. Filtros F7 + M5)	W	100 / 55 / 35	110 / 70 / 40	150 / 95 / 50	320 / 170 / 80	420 / 230 / 100	
Corriente nominal	A	0,84	0,97	1,2	2,4	2,9	
Eficiencia del intercambio de temperatura (Alta/media/baja) (incl. Filtros F7 + M5)	%	80,4 / 81,8 / 83,5	79,2 / 81,1 / 83,3	77,2 / 79,4 / 82,5	74,9 / 77,1 / 80,8	75,4 / 78,0 / 81,4	
Eficiencia del intercambio de entalpía (Alta/media/baja) (incl. Filtros F7 + M5)	%	79,4/81,2/84,0	79,6/81,8/84,2	72,3/75,6/78,6	71,1/74,4/78,0	67,3/71,1/75,0	
Caudal nominal (Alta/media/baja)	m³/h	300 / 200 / 150	400 / 300 / 200	500 / 400 / 250	800 / 600 / 400	1000 / 750 / 500	
Presión estática externa ESP (aire de entrada, alta velocidad)	Pa	70	70	65	100	110	
Presión estática externa ESP (aire de expulsión, alta velocidad)	Pa	110	110	110	155	145	
Presión sonora (alta/media/baja) a 1 m por debajo de la unidad	dB(A)	35,5 / 30,2 / 25,1	39 / 33,8 / 29	36,5 / 32,2 / 27,7	48,5 / 43,1 / 36,4	50,2 / 44,8 / 37	
Unidad	Dimensiones netas (LxAxP)	mm	272x914x1.195	272x1.204x1.276	390x1.106x1.311	390x1.286x1.311	390x1.526x1.311
	Dimensiones Brutas (LxAxP)	mm	420x994x1.275	420x1.284x1.360	540x1.244x1.390	540x1.424x1.390	540x1.670x1.390
	Peso neto/bruto	Kg	56,5 / 75,5	71,5 / 91,5	76 / 98	80 / 104	90 / 112
Diámetro de conducto de conexión interior	mm	Φ144	Φ198	Φ244	Φ244	Φ244	

Nota:
 Para un rendimiento perfecto, haga funcionar la unidad de ventilación ERV en las siguientes condiciones de temperatura:
 Temperatura exterior: -7 - 43 °C
 Temperatura ambiente: 0 - 43 °C
 Humedad ambiente: < 80 %
 Instale un precalentador en el conducto de entrada de aire, cuando la temperatura de entrada de aire sea inferior a +5 °C

Curvas de caudal de aire / presión disponible

Todas las curvas a continuación, han sido obtenidas incluyendo los filtros F7 y M5 montados en los equipos.

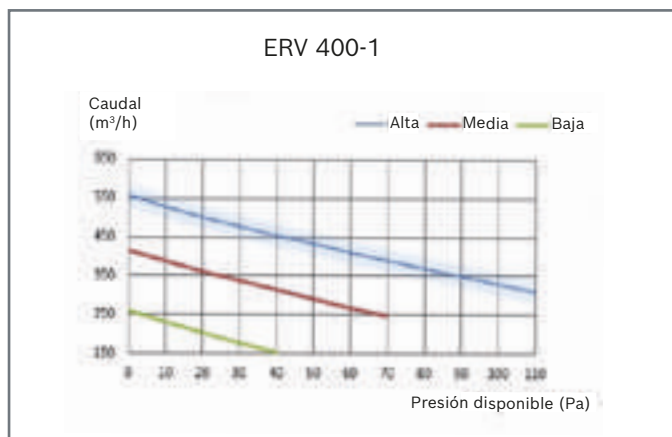
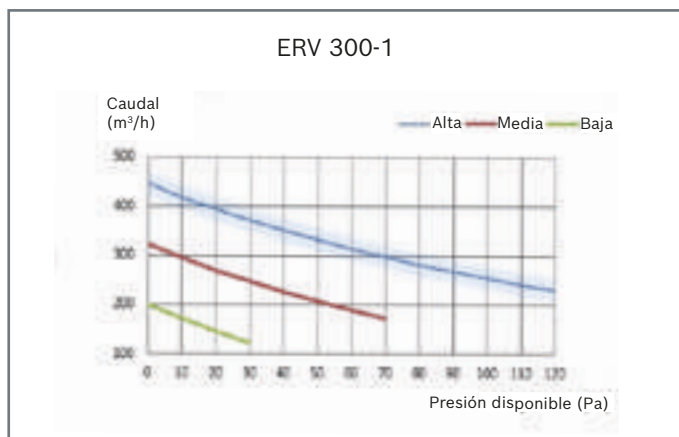

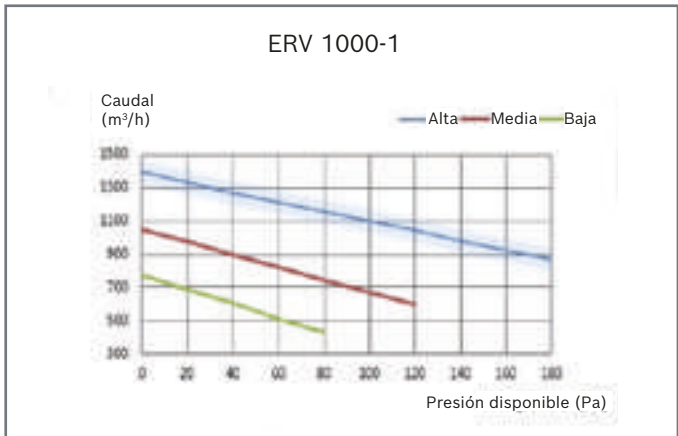
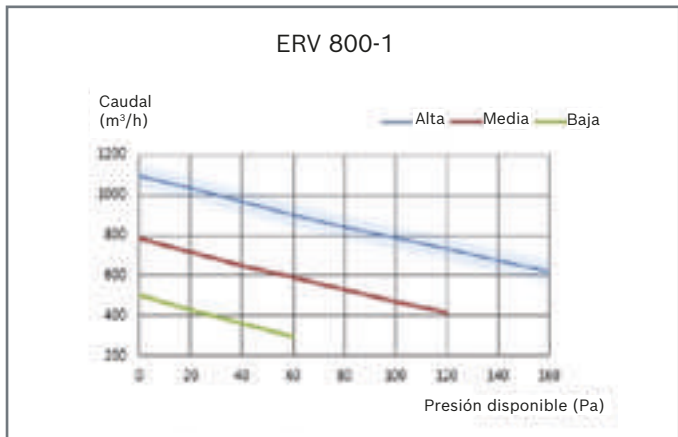
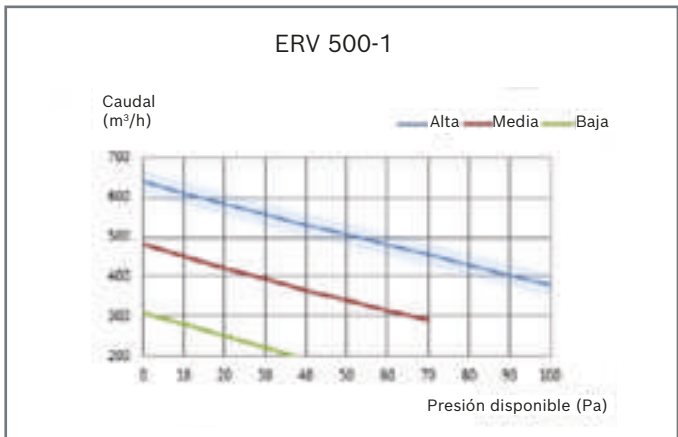

Compatibilidad

Esquema de unidades de ventilación ERV

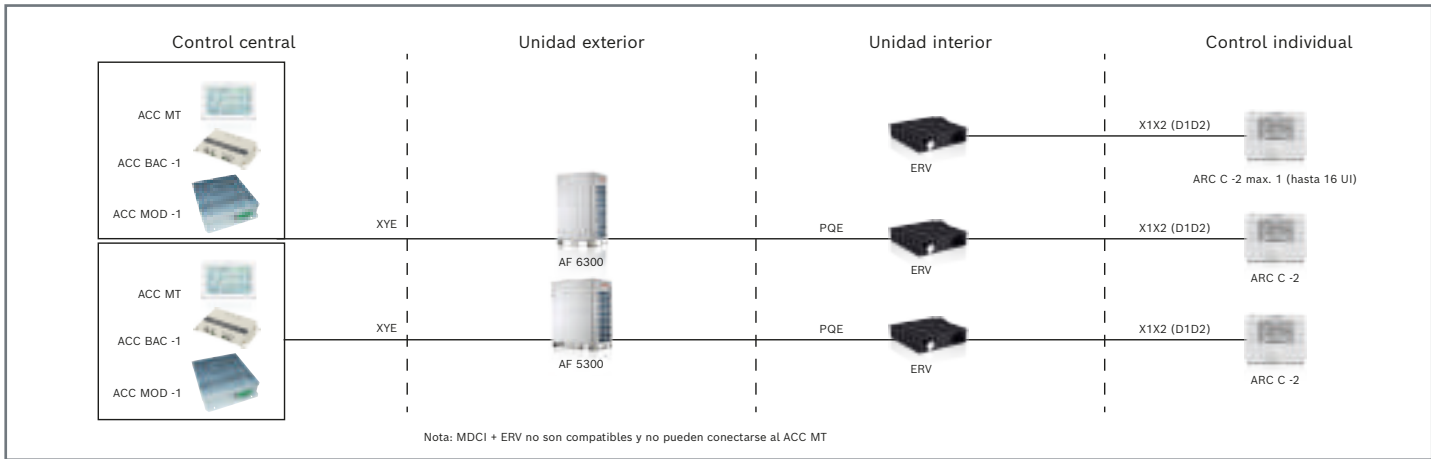

Esquema de unidades de ventilación ERV con unidades interiores

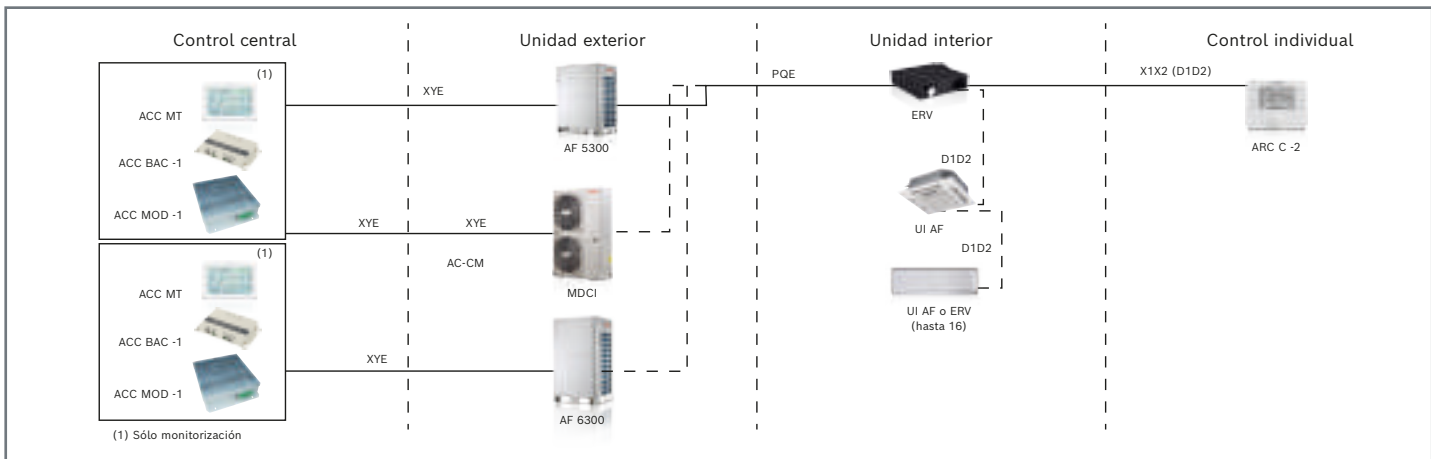

Los sistemas ERV no son compatibles con la nueva gama AF4300A y unidades interiores AF2.



Controles y pasarelas de comunicación

146 Air Flux – Controles de habitación C/H/C-IR

147 Air Flux – Control centralizado ACC MT

148 Air Flux – Soluciones para integración BMS

Controladores		
Air Room Control	ARC C-2	
	ARC H-2	
	ARC C IR	
	ARC C IR-2	
Control Centralizado	ACC MT	
Soluciones BMS de pasarela de comunicación	Pasarela de comunicación BACnet	
	Pasarela de comunicación LonWorks	
	Pasarela de comunicación Modbus	

Compatibilidades



	ARC C-2	ARC H-2	ARC C IR	ARC C IR-2	ACC MT (ver. 2.3)	ACC BAC-1 ACC LON-1 ACC MOD-1
AF4300A	Compatible	Compatible	No compatible	Compatible	Compatible ⁶	No compatible
AF5300A / AF5300A C	Compatible	Compatible	Compatible	⁵	Compatible	Compatible
AF6300A	Compatible	Compatible	Compatible	⁵	Compatible ³	Compatible
Unidades interiores AF (-1)	Compatible ²	Compatible ²	Compatible ¹	⁵	Compatible	Compatible
Unidades interiores AF (-2)	Compatible	Compatible ²	Compatible ¹	⁵	Compatible	Compatible
Unidades interiores AF2	Compatible	Compatible	No compatible	Compatible	Compatible	No compatible
Unidades de ventilación ERV	Compatible	No compatible	No aplica	No aplica	Compatible	Compatible ⁴
Kit AHU - D	El control para el AHU Kit - D (ARC AHU) se suministra conjuntamente con él				Compatible	Compatible
Unidad de producción de agua caliente AF-HB	El control para la unidad de producción de agua caliente (ARC HB) se suministra conjuntamente con él				Compatible	Compatible

1) No compatible con unidades AF-F [-1] y AF-FC [-1]
 2) Es necesario el AC-CCB como accesorio sólo para conectar las unidades AF-W [-1]
 3) Para sistemas en los que se quiera controlar unidades AF6300 con unidades AF5300 o AF4300, consulte a su delegación Bosch.
 4) ACC LON-1 no es compatible con las unidades de ventilación ERV.
 5) El control de infrarrojos ARC C IR-2, podría usarse, pero trae funciones que sólo están disponibles con la gama AF4300A y las u. interiores AF2.
 6) Funciones limitadas, se irán completando en próximas actualizaciones.



Air Flux – Controles de habitación C/H/C IR

Simplemente la climatización perfecta para cada habitación

Fácil control de cada unidad interior a través del software de Bosch gracias a nuestra gama de controladores de habitación.

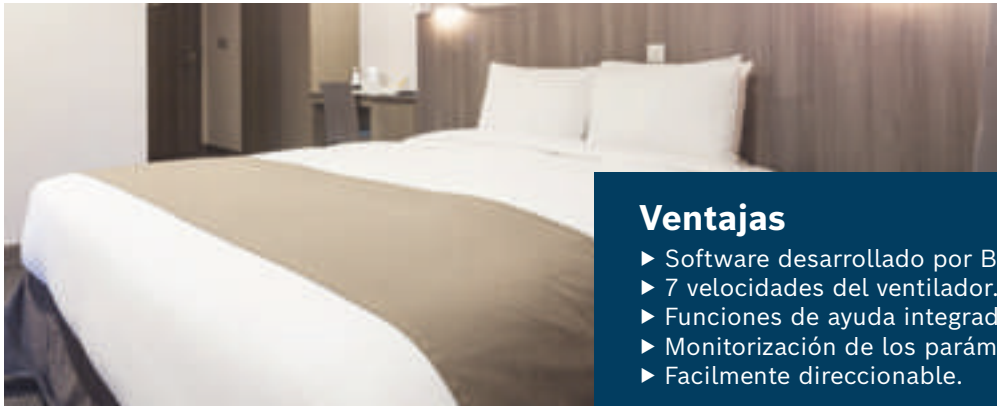

Ventajas

- ▶ Software desarrollado por Bosch.
- ▶ 7 velocidades del ventilador.
- ▶ Funciones de ayuda integradas.
- ▶ Monitorización de los parámetros del sistema.
- ▶ Fácilmente direccionable.



ARC C-2/ ARC H-2

ARC C-2 – Control cableado de habitación

- ▶ 7 velocidades de ventilador.
- ▶ Funcion "twin control" para simplificar el funcionamiento.
- ▶ Funcion "follow me" para un control mas preciso de la temperatura.
- ▶ "Turbo Heat" y "Turbo Cool" para calentar o enfriar rapidamente.
- ▶ Modo "away" / funcion „setback" para establecer cómodas condiciones independientemente de que la habitacion este ocupada o no.
- ▶ Funcion de programacion para establecer sin ningun esfuerzo diferentes horarios semanales.
- ▶ Compatible también con la nueva gama AF4300A y unidades interiores AF2, permitiendo el control de nuevas funciones específicas de la gama como el control individual de lamas o la optimización por ausencia.

ARC H-2 – Control cableado de habitación para Hoteles

- ▶ 7 velocidades de ventilador.
- ▶ Uso facil.
- ▶ Funciones con texto de ayuda.
- ▶ Linea de informacion "clear text".
- ▶ Contacto externo ON/OFF integrado.
- ▶ Modo silencio noche para funcionamiento con bajo nivel sonoro.
- ▶ Compatible también con la nueva gama AF4300A y unidades interiores AF2.



ARC C IR-1



ARC C IR-2

ARC C IR-1 & ARC C IR-2 – Control remoto por infrarrojos

- ▶ Funcion para apagar la luz LED en unidades interiores.
- ▶ Funcion diaria de temporizador para establecer facilmente programas diarios.
- ▶ Luz ambiente para manejo sin esfuerzo, incluso cuando esta oscuro.
- ▶ Configuracion de temperatura precisa en aumentos de 0.5 grados.
- ▶ El ARC C IR-2 ha sido desarrollado específicamente para incluir las nuevas funciones específicas de la nueva gama AF2 como la auto-limpieza, el control individual de lamas o el modo Eco+.

Modelo	Descripción	Referencia	PVP ⁽¹⁾ (€)
ARC C - 2	Control cableado de habitación	7738113795	250
ARC L*	Control cableado básico de habitación	7738113943	120
ARC H - 2	Control cableado de habitaciones de hotel	7738113796	210
ARC C IR	Control remoto por infrarojos para MDCI, AF5300A / A C y AF6300A C con AF (-1)	8733500621	100
ARC C IR-2	Control remoto por infrarrojos para AF4300A con AF2	7733702297	110
AC-BP	Soporte con contacto libre de potencial para ARC C-2	7738113592	65
AC-CCB	Placa de conexión al controlador para unidades interiores AF - W (-1)	8733502086	110

(1) Precio base de venta. IVA no incluido.

* Disponible a partir de Junio 2024.



Air Flux – Control centralizado ACC MT

Gestión inteligente de los sistemas VRF

El control centralizado ACC MT garantiza un funcionamiento intuitivo y fiable de todos los componentes del sistema VRF conectado- desarrollado por Bosch.

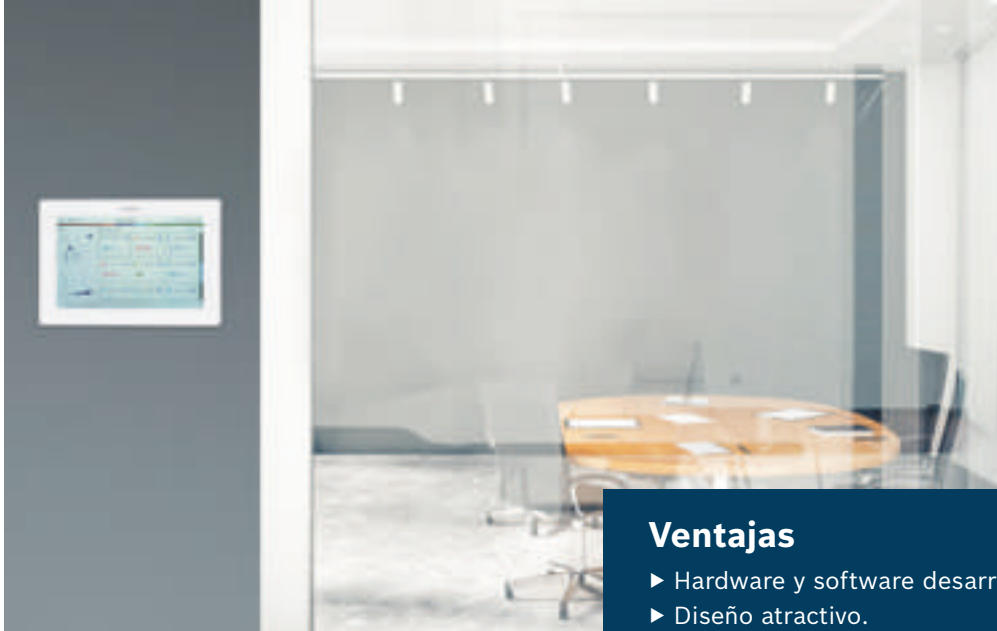

Ventajas

- ▶ Hardware y software desarrollado por Bosch.
- ▶ Diseño atractivo.
- ▶ Funcionamiento simple e intuitivo.

ACC MT – Control centralizado con pantalla táctil

- ▶ Pantalla táctil moderna de 10.1”.
- ▶ Software de Bosch para un alto nivel operativo de seguridad y confianza.
- ▶ La última actualización de software ofrece mejoras como la distribución de energía, la parada de emergencia o la conexión a un sistema de gestión centralizada del edificio mediante protocolo MODBUS TCP/IP en combinación con el módulo de extensión AC-EXP.
- ▶ Uso claro del interfaz.
- ▶ Sencillas actualizaciones via Internet o localmente por USB.
- ▶ Sencilla gestión para ubicar unidades sobre planos.
- ▶ Alimentación y datos via Ethernet.
- ▶ Notificaciones automáticas por e-mail.
- ▶ Acceso web para conectar con un ordenador.
- ▶ Editor grupal para encontrar rápidamente y controlar fácilmente unidades interiores.
- ▶ Gestión cómoda de horarios.
- ▶ Iconos para identificar rápidamente unidades exteriores e interiores.
- ▶ Acceso fácil a los menús.
- ▶ Hasta 64 unidades interiores y 8 sistemas como estándar y extensible con el accesorio ACC MT hasta 256 unidades interiores y 32 sistemas.



ACC MT

Modelo	Descripción	Referencia	PVP ⁽¹⁾ (€)
ACC MT	Control central de aire con pantalla táctil	7733701822	3.525
AC-EXP	Placa de extensión para ACC MT	8733502083	825
AC-CM	Convertidor para gama MDCI	7733701621	230
AC-XYE	Kit de extensión XYE	7733701594	490

(1) Precio base de venta. IVA no incluido.



Air Flux – Soluciones para integración en sistemas BMS

Conexión óptima al sistema

No importa cual sea el protocolo, las pasarelas de Bosch le permitirán conectar de forma fiables el sistema VRF al Sistema de gestión centralizado del edificio.



Ventajas

Actualizaciones de software disponibles.
Se pueden conectar elementos de seguridad adicional.



ACC BAC – Pasarela BACnet

- ▶ El ACC-BAC permite verificar el estado operativo de las unidades y modificar sus parametros de funcionamiento. así como combinarlo con otros dispositivos como detección de incendios o el sistema de alumbrado a través de la plataforma BACnet.
- ▶ Contiene 4 puertos de comunicacion RS485 y puede conectar hasta 256 unidades interiores.
- ▶ Funcion WEB integrada.
- ▶ Conexión de cada puerto a la conexión XYE de la unidad exterior.



ACC LON – Pasarela LonWorks

- ▶ En conformidad con el protocolo LonMark, realiza la gestion y control del sistema VRF y puede conectarse con otros dispositivos como sistemas de detección de incendios o sistema de alumbrado.
- ▶ Puede conectar hasta 32 unidades interiores al BMS.
- ▶ Función servidor WEB integrada



ACC MOD – Pasarela Modbus

- ▶ Soporta redes con protocolo Modbus. Establece la conexion del sistema VRF de Bosch al BMS.
- ▶ Conecta hasta 64 unidades interiores.
- ▶ Funcion de servidor Web integrada.
- ▶ Cuando la red Modbus esta establecida, los usuarios pueden configurar de forma practica sus sistemas de red de AC en internet utilizando diferentes navegadores TCP/IP.

Modelo	Descripción	Referencia	PVP ⁽¹⁾ (€)
ACC BAC - 1	Pasarela de comunicación BACnet	7733701753	7.275
ACC LON - 1	Pasarela de comunicación LonWorks	7733701755	7.275
ACC MOD - 1	Pasarela de comunicación Modbus	7733701754	6.550
AC -PS	Suministro de potencia 24v DC	7733701805	130

(1) Precio base de venta. IVA no incluido.





Derivadores

150 Derivadores para sistema de dos tubos

151 Derivadores para sistema de tres tubos



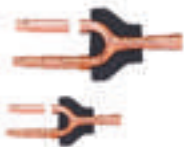
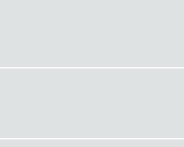

Derivadores para sistema de dos tubos

(Para sistemas con AF4300A y AF5300A / A.C.)

Modelo	Apariencia	Dimensiones con embalaje (mm)	Peso bruto (kg)	Descripción	Referencia	PVP ⁽¹⁾ (€)	
Derivadores para unidad exterior		AF-BJO 02	255x150x185	1.5	Para la conexión de dos unidades exteriores	8733500629	245
		AF-BJO 03	345x160x285	3.4	Para la conexión de tres unidades exteriores	8733500630	495
Derivadores para unidad interior		AF-BJ 01	290x105x100	0.4	X <16.8 kW	8733500631	100
		AF-BJ 02	290x105x100	0.6	16.8 < X <22.4 kW	8733500632	155
		AF-BJ 03	310x130x125	0.9	22.4 < kW X <33 kW	8733500633	185
		AF-BJ 04	350x180x170	1.5	33 kW X <47 kW	8733500634	240
		AF-BJ 05	365x195x215	1.9	47 < X < 71 kW	8733500635	350
		AF-BJ 06	390x230x255	2.5	71 < X < 104 kW	8733500636	515
		AF-BJ 07	390x230x255	2.8	104 < X < 154 kW	8733500637	585
Derivadores para AHU-KIT		KIT-BJ 01	240x80x80	0.2	20-46 kW	7739834425	60
		KIT-BJ 02	280x90x90	0.4	46-66 kW	7739834426	95
		KIT-BJ 03	310x130x125	0.5	66-135 kW	7739834427	175
		KIT-BJ 04	310x130x125	0.7	>135 kW	7739834428	195
Derivadores / distribuidores para unidad interior		AF-BH 04	450x240x100	1.4	Set derivador/distribuidor con 4 ramales	7733701906	245
		AF-BH 08	755x275x135	3.1	Set derivador/distribuidor con 8 ramales	7733701907	465

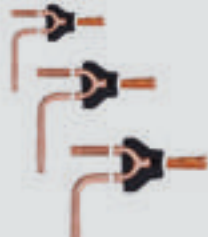
(1) Precio base de venta. IVA no incluido.

Derivadores para sistema de tres tubos (Para sistemas con recuperación de calor AF6300 A C)

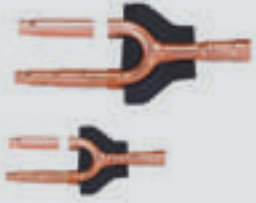
Modelo	Apariencia	Dimensiones con embalaje (mm)	Peso bruto (kg)	Descripción	Referencia	PVP ⁽¹⁾ (€)
AF-BJRO 02		272x167x232	2.2	Para la conexión de dos unidades exteriores	7733701728	440
AF-BJRO 03		472x157x312	5.0	Para la conexión de tres unidades exteriores	7733701729	900
AF-BJR 01		257x127x107	0.8	X <16.6 kW	7733701723	160
AF-BJR 02		287x137x107	0.9	16.6 X <33 kW	7733701724	165
AF-BJR 03		297x167x177	1.4	33 kW X <66 kW	7733701725	235
AF-BJR 04		372x197x187	2.3	66 kW X <92 kW	7733701726	365
AF-BJR 05		432x222x227	3.3	92 kW X	7733701727	550
AF-BJ 09		290x105x100	0.4	Para conectar > 16kw al AF-SB	7733701730	125

(1) Precio base de venta. IVA no incluido.

Bomba de calor
a.c.s



» Bomba de calor a.c.s. Compress 5000DW

Agua caliente sanitaria renovable y ahorro de energía en la producción de agua caliente sanitaria.

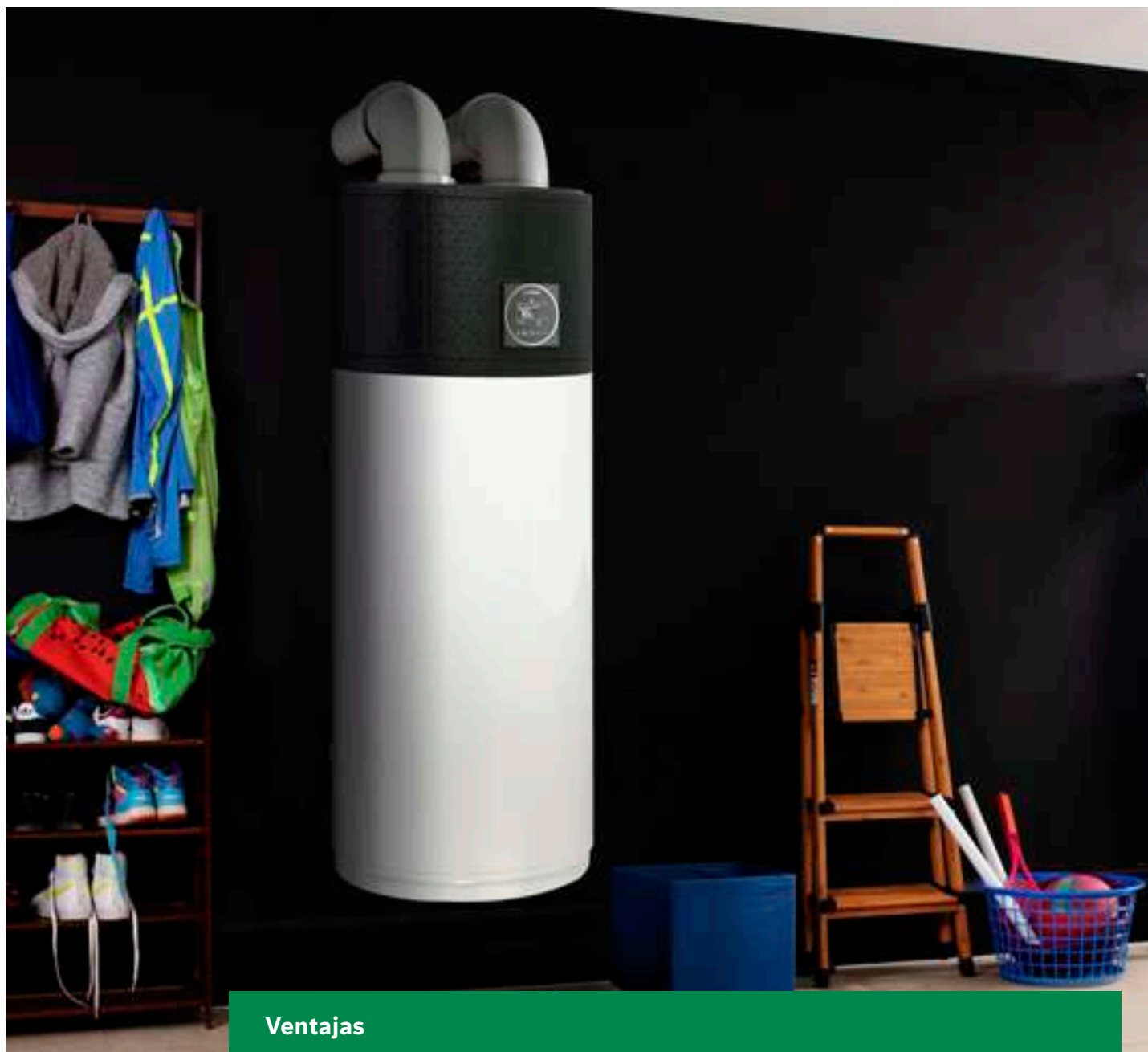

Ventajas

- ▶ Bomba de calor para producción de a.c.s. con temperatura de impulsión de agua hasta 65 °C en modo bomba de calor y hasta 75 °C con apoyo eléctrico.
- ▶ Modelos murales con capacidades de 100L y 150L y de pie con capacidades de 200L y 260L.
- ▶ Clasificación energética A+, de acuerdo con los patrones de alta calidad de Bosch.
- ▶ Temperatura de funcionamiento desde -10 °C hasta 43 °C. (Funcionamiento en condiciones climatológicas severas).
- ▶ Ciclo de anti-legionella automático.
- ▶ Flexibilidad de transporte, manejo e instalación con un impacto ambiental reducido.
- ▶ Sistema completo altamente eficiente, compatible con sistemas solares, sistemas fotovoltaicos y calderas.



Bomba de calor para a.c.s.



Compatibilidad con sistemas solares



Temp. máx a.c.s.

Bomba de calor a.c.s. Compress 5000DW

La bomba de calor Compress 5000DW calienta el agua eficientemente utilizando energía renovable debido al uso del aire como principal fuente de energía. Ecológico y económico, este nuevo sistema también facilita la instalación y el mantenimiento.











Modelo	Clase de Eficiencia Energética	Perfil de consumo	Referencia	Código EAN	Descripción	Cantidad Refrig. (kg)	Equivalente de CO ₂ total	Volumen de a.c.s. a 40° C (l)	COP (*)	PVP ⁽¹⁾ (€)
Bombas de calor de suelo										
CS5001DW 260 C	A ⁺ A ⁺ → F	XL	7738340430	4062321590352	Bombas de calor para producción de a.c.s. 260 litros con serpentín.	1,1	0,693	352	3,6	3.400
CS5001DW 260	A ⁺ A ⁺ → F	XL	7738340429	4062321590345	Bombas de calor para producción de a.c.s. 260 litros sin serpentín.	1,1	0,693	360	3,6	3.250
CS5001DW 200 C	A ⁺ A ⁺ → F	L	7738340428	4062321590338	Bombas de calor para producción de a.c.s. 200 litros con serpentín.	1,1	0,693	263	3,5	3.200
CS5001DW 200	A ⁺ A ⁺ → F	L	7738340427	4062321590321	Bombas de calor para producción de a.c.s. 200 litros sin serpentín.	1,1	0,693	283	3,4	3.050
Bombas de calor murales										
CS5000DW 150	A ⁺ A ⁺ → F	L	7738344000	4062321726348	Bombas de calor para producción de a.c.s. 150 litros sin serpentín.	0,76	0,48	178	3,4	2.300
CS5000DW 100	A ⁺ A ⁺ → F	M	7738340431	4062321590369	Bombas de calor para producción de a.c.s. 100 litros sin serpentín.	0,76	0,48	135	3,4	2.200

(1) Precio base de venta. IVA no incluido.

De acuerdo a la norma EN 16147:2017 (aire 14°C y agua 55°C).

*Las bombas de calor a.c.s. Compress 5000DW contienen gas refrigerante R513A con GWP 631 kg/CO₂ en un circuito herméticamente cerrado.

Accesorios

Modelo	Referencia	Código EAN	Descripción	PVP ⁽¹⁾ (€)
Accesorios de polipropileno (PP) para bomba de calor de suelo				
	7746900694	4047416138947	Curva 90° para conductos de admisión/evacuación.	46
	7746900690	4047416138909	Codo 450 Ø 160 mm.	37
	7719003329	4047416694405	Conducto de admisión/evacuación flexible (aislamiento térmico y acústico) 10 m.	173
	7738113118	4062321180225	Conducto de admisión/evacuación 500 mm Ø 160 mm.	32
	7738113119	4062321180232	Conducto de admisión/evacuación 1000 mm Ø 160 mm.	48
	7738113120	4062321180249	Conducto de admisión/evacuación 2000 mm Ø 160 mm.	69
Accesorios de polipropileno expandido (EPP) para bomba de calor de suelo				
	7738110902	4051516628710	Conducto de admisión/evacuación EPP 1000 mm. Ø 160 mm.	42
	7738110903	4051516628727	Codo 90° EPP. Ø 160 mm.	30
	7719003330	4047416694412	Conexión metálica DN 160.	12
Accesorios de polipropileno (PP) para bomba de calor mural				
	7719003327	4047416127118	Codo 90°. Ø 125 mm.	35
	7719003431	4047416774152	Codo 45°. Ø 125 mm.	30
	7738113111	4062321180157	Conducto de admisión/evacuación 500mm. Ø 125 mm.	30
	7738113112	4062321180164	Conducto de admisión/evacuación 1000mm. Ø 125 mm.	45
	7738113113	4062321180171	Conducto de admisión/evacuación 2000mm. Ø 125 mm.	60
Otros Accesorios para bomba de calor				
	7738344446	4062321790615	Soporte de suelo para bombas de calor mural.	50
	7746901002	4047416139579	Abrazadera para pasar conductos.	35
	7736501995	8016615402391	Vaso de Expansión 12 L.	58
	7736501997	8016615402407	Vaso de Expansión 18 L.	65
	7736501999	8016615402414	Vaso de Expansión 25 L.	78

(1) Precio base de venta. IVA no incluido.

Vista general

Componentes

La bomba de calor Compress 5000DW destaca por su accesibilidad a los componentes y su sencillo mantenimiento.



- 1 Display
- 2 Módulo
- 3 Ánodo de Magnesio
- 4 Resistencia eléctrica
- 5 Serpentin gas refrigerante

Fácil acceso al interior del módulo

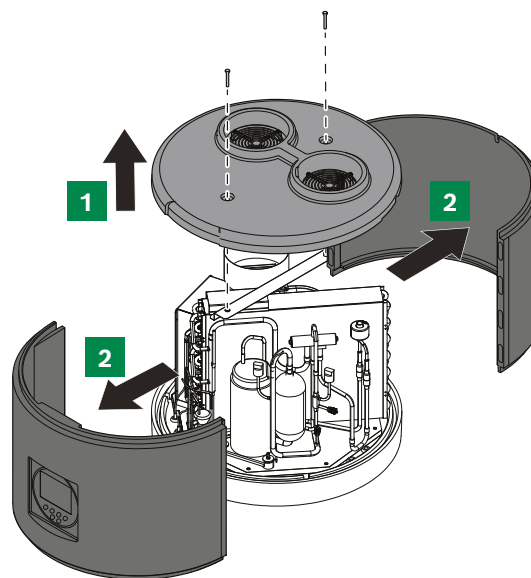

- 1 Desplazamiento superior
- 2 Desplazamiento lateral

Dimensiones

CS 5000DW 100W y 150 W

	CS5000DW 100 W	CS5000DW 150 W
a	100	100
b	157	157
c	1357	1682
d	25	25
e	Ø520	Ø520
f	538	538
g	345	345
h	189	189
i	Ø125	Ø125
j	236	236
k	Ø125	Ø125
l	181	212
m	790	1114
n	14	14
o	35	35
p	261	261
q	318	318

Dimensiones (mm)

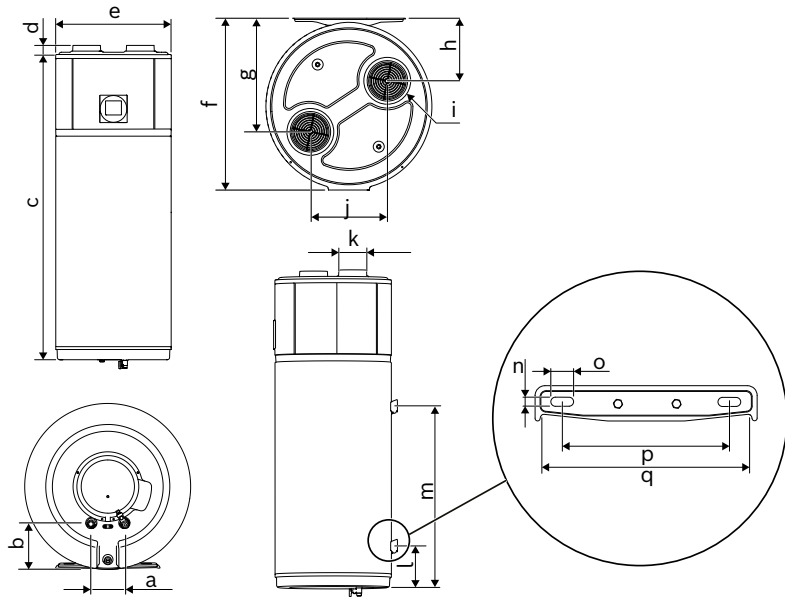

CS 5000DW 200 y 260

	CS5001DW 200	CS5001DW 260
a	630	630
b	1785	2055
c	1720	2010
d	1153	1440
e	995	1285
f	803	1064
g	681	781
h	681	766
i	60	60
j	260	260
k	197	197
l	58	58

Dimensiones (mm)

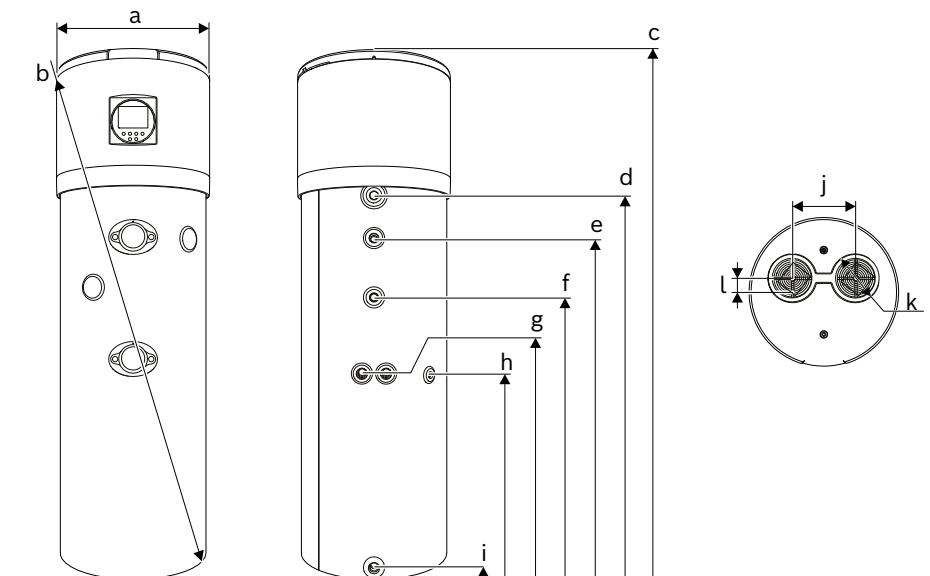

Dimensiones

Distancias mínimas recomendadas

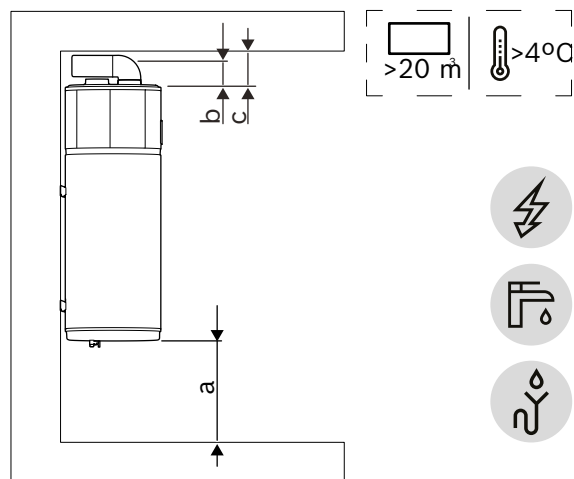
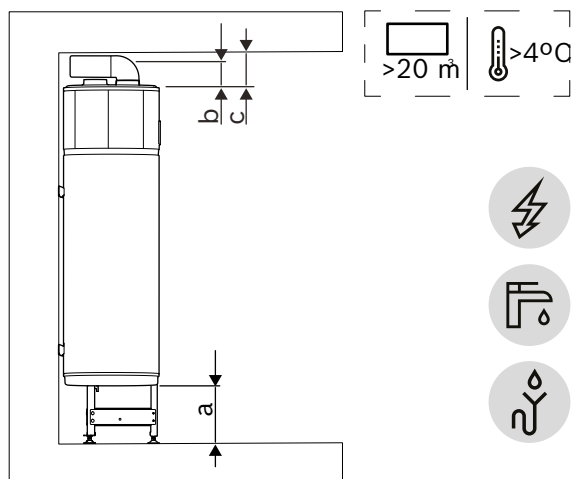

	CS5000DW 100 W	CS5000DW 150 W
a	450	309
b	168	168
c	220	220

Distancias (mm)

	CS5001DW 200	CS5001DW 260
a	650	
b	300	
c	200	

Distancias (mm)

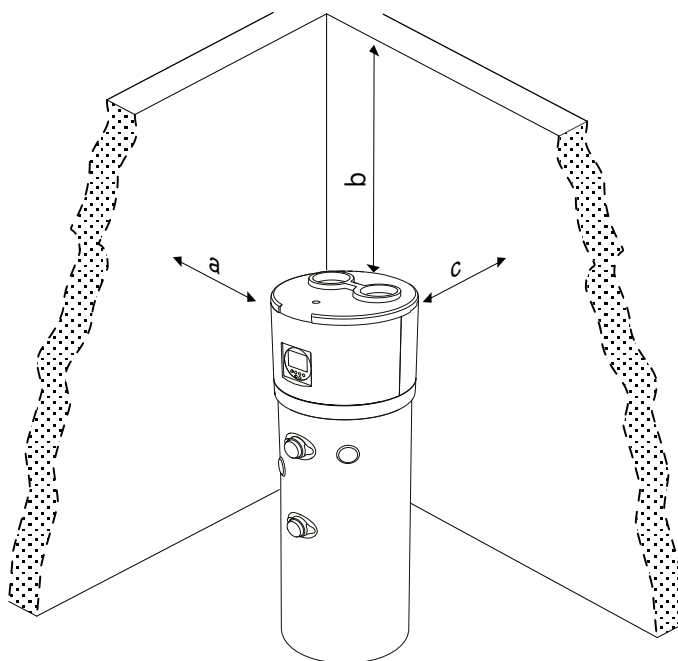

Dimensiones

Conductos de aire 100L y 150L

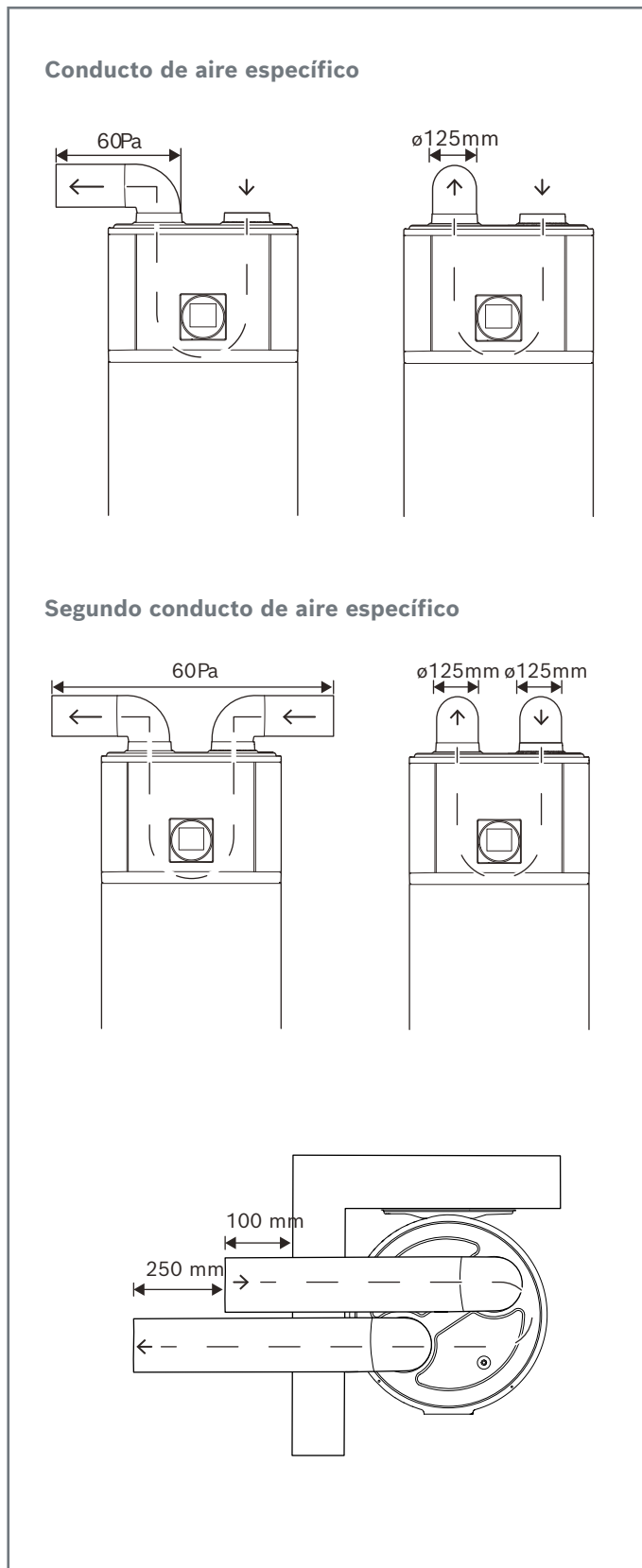

Conductos de aire 200L y 260L

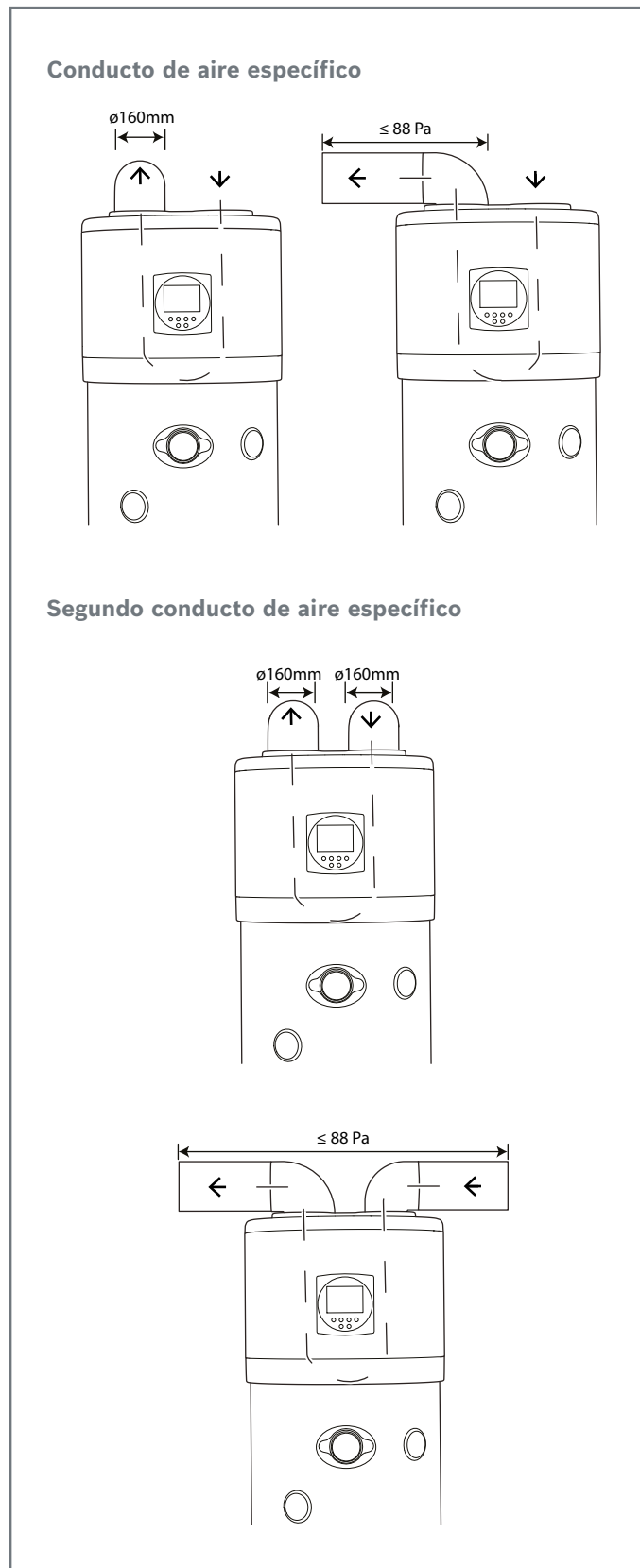

Características técnicas

CS5000DW

Modelo	HP 100 W		HP 150 W		HP 200-4 E		HP 200-4 EC		HP 260-4 E		HP 260-4 EC	
	CS5000DW 100 W	CS5000DW 150 W	CS5001DW 200	CS5001DW 200 C	CS5001DW 260	CS5001DW 260 C	CS5001DW 260	CS5001DW 260 C	CS5001DW 260	CS5001DW 260 C	CS5001DW 260	CS5001DW 260 C
Perfil de consumo	-	M	L	L	L	L	XL	XL	XL	XL	XL	XL
Clase de Eficiencia Energética	-	A+	A+	A+	A+	A+	A+	A+	A+	A+	A+	A+
Temperatura máxima del agua	°C	55	55	55	55	55	55	55	55	55	55	55
Rendimiento – de acuerdo con EN16147, temperatura del aire 20 °C, calentamiento de agua de 10 ° a 55 °C												
Coeficiente de Rendimiento COPDHW	-	3,7	3,9	3,9	3,9	3,9	3,9	3,9	3,9	3,9	3,9	3,9
Eficiencia	%	158/A++	161/A++	164/A++	164/A++	164/A++	164/A++	161/A++	161/A++	161/A++	161/A++	161/A++
Tiempo de calentamiento	h:m	5:24	7:09	5:41	5:41	5:41	5:41	7:23	7:23	7:23	7:23	7:23
Rendimiento térmico nominal; Prated	kW	0,93	0,92	1,75	1,75	1,75	1,75	1,63	1,63	1,63	1,63	1,63
Rendimiento – de acuerdo con EN16147, temperatura del aire 14 °C, calentamiento de agua de 10 ° a 50 °C												
Coeficiente de Rendimiento COPDHW	-	3,4	3,4	3,5	3,5	3,5	3,5	3,6	3,6	3,6	3,6	3,6
Eficiencia	%	142/A+	142/A+	146/A+	146/A+	146/A+	146/A+	147/A+	147/A+	147/A+	147/A+	147/A+
Tiempo de calentamiento	h:m	5:54	8:16	6:33	6:33	6:33	6:33	8:49	8:49	8:49	8:49	8:49
Rendimiento térmico nominal; Prated	kW	0,79	0,80	1,53	1,53	1,53	1,53	1,43	1,43	1,43	1,43	1,43
Rendimiento – de acuerdo con EN16147, temperatura del aire 7 °C, calentamiento de agua de 10 ° a 55 °C												
Coeficiente de Rendimiento COPDHW	-	2,8	2,8	3,0	3,0	3,0	3,0	3,2	3,2	3,2	3,2	3,2
Eficiencia	%	120/A+	116/A+	120/A+	120/A+	120/A+	120/A+	134/A+	134/A+	134/A+	134/A+	134/A+
Tiempo de calentamiento	h:m	7:04	9:08	7:45	7:45	7:45	7:45	10:12	10:12	10:12	10:12	10:12
Rendimiento térmico nominal; Prated	kW	0,67	0,68	1,27	1,27	1,27	1,27	1,23	1,23	1,23	1,23	1,23
Rendimiento – de acuerdo con EN16147, temperatura del aire 7 °C, calentamiento de agua de 2 ° a 55 °C												
Coeficiente de Rendimiento COPDHW	-	2,1	2,4	2,5	2,5	2,5	2,5	2,8	2,8	2,8	2,8	2,8
Eficiencia	%	85/A	98/A	105/A	105/A	105/A	105/A	114/A	114/A	114/A	114/A	114/A
Tiempo de calentamiento	h:m	8:43	11:08	8:59	8:59	8:59	8:59	13:15	13:15	13:15	13:15	13:15
Rendimiento térmico nominal; Prated	kW	0,56	0,55	0,86	0,86	0,86	0,86	0,95	0,95	0,95	0,95	0,95
Datos generales												
Corriente eléctrica	V	1/N/220-240					1/N/220-240					
Frecuencia	Hz	50					50					
Clase de IP	-	IPX4					IPX4					
Consumo máximo de la bomba de calor	kW	0,33+1,500 (resistencia eléctrica) = 1,83				0,663+1,500 (resistencia eléctrica) = 2,163						
Potencia calorífica de resistencia de apoyo	kW	1,5					1,5					
Intensidad máxima	A	1,4+6,5 (resistencia eléctrica) = 7,9				3,1+6,5 (resistencia eléctrica) = 9,6						
Intensidad de arranque máx. de la bomba de calor	A	13,5					13,5					
Temperatura Min. ÷ máx. del aire exterior (90% R.H.)	°C	-5 ÷ 43					-10 ÷ 43					
Temperatura Min. ÷ máx. local de instalación	°C	4 ÷ 40					4 ÷ 40					
Temperatura máxima [con resistencia] (EN 16147:2017)	°C	60 [70]					65 [75]					
Diámetro del conducto	mm	125					160					
Caudal nominal de aire	m³/h	235					420					
Refrigerante	-	R513a					R513a					
Potencia de calentamiento global (PAG)	kgCO ₂ eq	631					631					
Carga de refrigerante (valor de fábrica)	kg	0,76					1,1					
CO ₂ equivalente	t	0,48					0,693					
Potencia sonora interior Lw(A)	dB(A)	50					56					
Potencia de calentamiento global (PAG)	kgCO ₂ eq	631					631					
Volumen de agua a 40 °C (V40)	l	135	178	283	263	360	352	360	352	360	352	352
Volumen real del acumulador	l	98	143	202	194	260	251	260	251	260	251	251
Área del serpentín	m²	-	-	-	1.0	-	1.2	-	-	-	-	1.2
Protección contra corrosión	-	Ánodo de magnesio Ø32x270 mm					Ánodo de magnesio Ø33x400 mm					
Presión máxima del acumulador	Bar	8					8					
Pérdidas permanentes de energía	w	29	57	31	35	68	68	68	68	68	68	68
Espesor de aislamiento	mm	50	50	48	48	48	48	48	48	48	48	48
Conductividad térmica	W/m.K	0,023	0,023	0,023	0,023	0,023	0,023	0,023	0,023	0,023	0,023	0,023
Peso	Kg	65	82	105	121	110	128	110	128	110	128	128

Bomba de calor Residencial





Bomba de calor multitarea CS6000i/7001i AW

Alto rendimiento, conexiones hidráulicas y diseño innovador.



Ventajas

- ▶ La gama Compress 6000i/7001i AW ofrece una tecnología frigoríficamente compacta, con conexión hidráulica de la unidad exterior e interior y una estructura interior en PPE (polipropileno expandido) con alto aislamiento sonoro, ligero y robusto.
- ▶ Fácil instalación: 4 hidráulicas diferentes gracias a los 5 modelos de módulos interiores para adaptarse a cualquier proyecto. Fácil acceso a los componentes. Accesorios de control automáticamente detectables por el control e integrables en el módulo interior (plug & play).
- ▶ Distancias de instalación hasta 30 metros entre módulo interior y unidad exterior.
- ▶ SSD (Smart Soft Defrost): optimización del confort y ahorro energético para mayor comodidad. Con temperaturas de hasta +5°C, se garantiza la calefacción continua, reduciendo el número de ciclos de desescarche necesarios, gestionando la velocidad del ventilador y el funcionamiento del compresor.
- ▶ Conmutación de a.c.s. inteligente: adaptación precisa de la temperatura de impulsión requerida en modo a.c.s., gracias a la circulación en bypass.
- ▶ Control de velocidad: reducción inteligente de la velocidad del ventilador.
- ▶ Prevención de golpes de líquido: no necesita resistencia de cárter del compresor, lo que evita consumos adicionales. El propio bobinado del compresor asegura la temperatura mínima necesaria para el arranque, evitando consumos innecesarios.
- ▶ Las bombas de calor permiten disponer de todos los servicios: frío, calor y a.c.s. con un único sistema y un único proveedor de energía (eléctrica). También se pueden integrar con otros sistemas existentes en la casa, asegurando un uso más eficiente y cómodo en todo momento de forma automática.
- ▶ WiFi incluido y control vía App HomeCom Easy.



Aerotérmica



Alimentación hidráulica



Temp. máx a.c.s.



Temp. máx impulsión



Wi-Fi

Bomba de calor Compress 6000i/7001i AW

Es el sistema más completo, eficiente y respetuoso con el medio ambiente para producción de calor, frío y agua caliente sanitaria gracias a su alto rendimiento A++, COP elevados y reducidos niveles sonoros. De fácil instalación al contar con conexión hidráulica entre unidad exterior e interior. Tiene además dos nuevos modelos de unidad interior con frontal de cristal que, por su sofisticado diseño, permitirán una excelente integración estética.

Modelo	Alimentación	Clase de Eficiencia Energética*	Referencia	Código EAN	Descripción	PVP ⁽¹⁾ (€)
Unidades exteriores Compress 6000i AW						
CS6000i AW-5s	Monofásica (230V/1F/50Hz)	35° 	8738205060	4054925236958		6.155
		55° 				
CS6000i AW-7s	Monofásica (230V/1F/50Hz)	35° 	8738205061	4054925236965		6.230
		55° 				
CS6000i AW-9s	Monofásica (230V/1F/50Hz)	35° 	8738205062	4054925236972	Bomba de calor reversible, DC inverter. Refrigerante R410A.	6.425
		55° 			Conexión hidráulica entre unidad exterior e interior.	
CS7001i AW 13 OR-S	Monofásica (230V/1F/50Hz)	35° 	7738602089	4062321295325	Facilidad de instalación.	8.320
		55° 			Conectividad WiFi. App de control HomeCom Easy.	
CS7001i AW 13 OR-T	Trifásica (400V/3F/50Hz)	35° 	7738601997	4062321295271		8.465
		55° 				
CS7001i AW 17 OR-T	Trifásica (400V/3F/50Hz)	35° 	7738601998	4062321295288		9.205
		55° 				

(1) Precio base de venta. IVA no incluido.

*Datos según directivas (UE) 811/2013 y (UE) 813/2013 (ErP)

Modelo	Referencia	Código EAN	Descripción	Combinación unidades exteriores	Presión máxima calefacción a.c.s. (bar)	Resist. eléctrica (kW)	Dimensiones Alto ancho fondo (mm)	Peso (kg)	PVP ⁽¹⁾ (€)
Unidades interiores Compress 6000i AW: módulos hidráulicos para combinar con unidad exterior Compress 6000i AW									
AWM 5-9 acumulación	8738207530	4054925896428	Módulo interior hidráulico tipo torre para frío, calor y a.c.s. con depósito de acero inox de 190 l. Temperatura máxima de a.c.s.: 85°C. Vaso de expansión incorporado: 10L	Compress 6000i AW-5s Compress 6000i AW-7s Compress 6000i AW-9s	2,5 / 10			145	5.910
AWM 13-17 acumulación	8738207532	4054925896442	13,5L modelo AWM 13-17. Eficiencia energética en a.c.s.: A Perfil de carga: L.	CS7001i AW 13 OR-S CS7001i AW 13 OR-T CS7001i AW 17 OR-T			1800 600 650		6.040
AWMS 5-9 acumulación solar	8738207531	4054925896435	Módulo interior hidráulico para frío calor y a.c.s. y solar con depósito de doble serpentín de acero inox de 184 l. Temperatura máxima de a.c.s.: 85°C. Vaso de expansión incorporado: 14 l.	Compress 6000i AW-5s Compress 6000i AW-7s Compress 6000i AW-9s	2,5 / 10			150	6.835
AWMS 13-17 acumulación solar	8738207533	4054925896459	Eficiencia energética en a.c.s.: A Perfil de carga: L.	CS7001i AW 13 OR-S CS7001i AW 13 OR-T CS7001i AW 17 OR-T		2 kW 4 kW			7.090
AWE 5-9 resistencia	7736900907	4054925831214	Módulo interior hidráulico para frío y calor con resistencia eléctrica. Vaso de expansión incorporado: 8 l.	Compress 6000i AW-5s Compress 6000i AW-7s Compress 6000i AW-9s		6 kW 9 kW			2.450
AWE 13-17 resistencia	7736900908	4054925831221		CS7001i AW 13 OR-S CS7001i AW 13 OR-T CS7001i AW 17 OR-T				32	2.600
AWE 5-9 B resistencia (cristal)	7738601043	4057749324382	Módulo interior hidráulico con frontal en cristal negro para frío y calor con resistencia eléctrica. Vaso de expansión incorporado: 8 l.	Compress 6000i AW-5s Compress 6000i AW-7s Compress 6000i AW-9s	2,5 / -		700 485 386		2.800
AWE 13-17 B resistencia (cristal)	7738601059	4057749324436		CS7001i AW 13 OR-S CS7001i AW 13 OR-T CS7001i AW 17 OR-T					2.985
AWB 5-9 híbrido	7736900905	4054925831191	Módulo interior hidráulico para frío* y calor en combinación con caldera. (gas, gasóleo y pellets)	Compress 6000i AW-5s Compress 6000i AW-7s Compress 6000i AW-9s		-		24	2.275
AWB 13-17 híbrido	7736900906	4054925831207		CS7001i AW 13 OR-S CS7001i AW 13 OR-T CS7001i AW 17 OR-T		-			2.310

(1) Precio base de venta. IVA no incluido.

* Recomendable aislar tuberías módulo AWB.

Vista general

Unidades interiores

Unidad interior AWM (acumulación)

La solución para combinación de la unidad exterior con el módulo AWM (acumulación) permite un sistema completo con depósito de 190 L. en acero inoxidable.

El espacio interior es optimizado al máximo reduciendo los tiempos de instalación. La conexión entre la unidad exterior e interior es hidráulica.



- 1** Resistencia eléctrica
- 2** Vaso expansión integrado
- 3** Acumulador interno con aislamiento
- 4** Bomba de alta eficiencia
- 5** Grupo de seguridad con by-pass

Unidad interior AWMS (acumulación solar)

La solución para combinación de la unidad exterior con el módulo AWMS (acumulación solar) permite un sistema completo con depósito de 184 L. (doble serpentín) en acero inoxidable.

El espacio interior es optimizado al máximo reduciendo los tiempos de instalación. La conexión entre la unidad exterior e interior es hidráulica.



- 1** Resistencia eléctrica
- 2** Vaso expansión integrado
- 3** Acumulador interno con aislamiento
- 4** Bomba de alta eficiencia
- 5** Grupo de seguridad con by-pass

Vista general

Unidades interiores

Unidad interior AWE (resistencia)

La solución para combinación de la unidad exterior con el módulo AWE (resistencia) permite un funcionamiento sólo con electricidad.

El control puede gestionar automáticamente el uso del sistema en combinación con depósitos de a.c.s. externos. La conexión entre la unidad exterior e interior es hidráulica.



Unidad interior AWB (híbrida)

La solución para combinación de la unidad exterior con el módulo AWB (híbrida) permite una integración inteligente de la bomba de calor con una caldera.

El control puede gestionar automáticamente el uso del sistema (bomba o caldera) o combinación de ambos simultáneamente adaptándose a la situación más favorable en cada momento. La conexión entre la unidad exterior e interior es hidráulica.

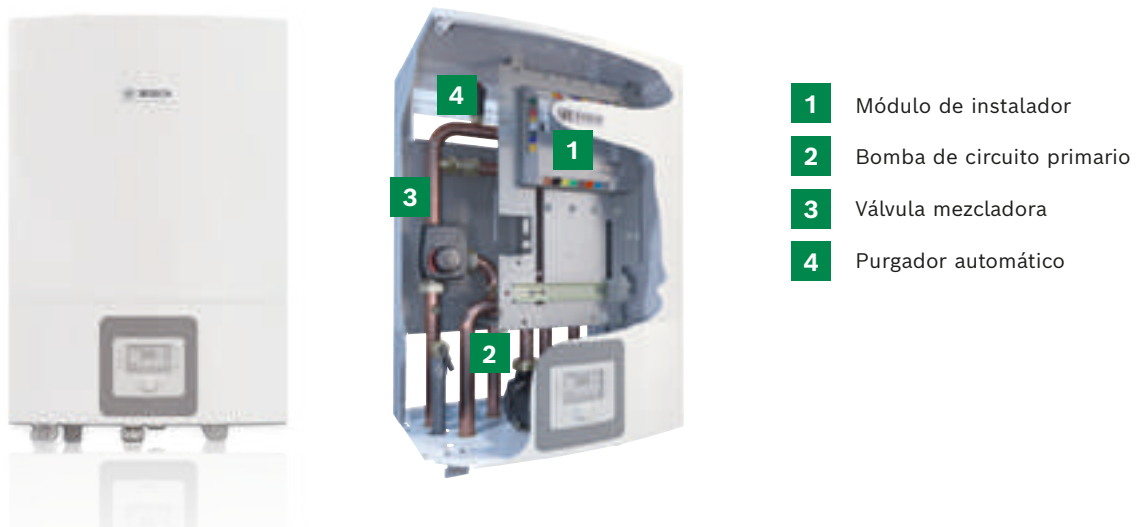

Vista general

Unidad exterior

Unidad exterior Compress 6000i/7001i

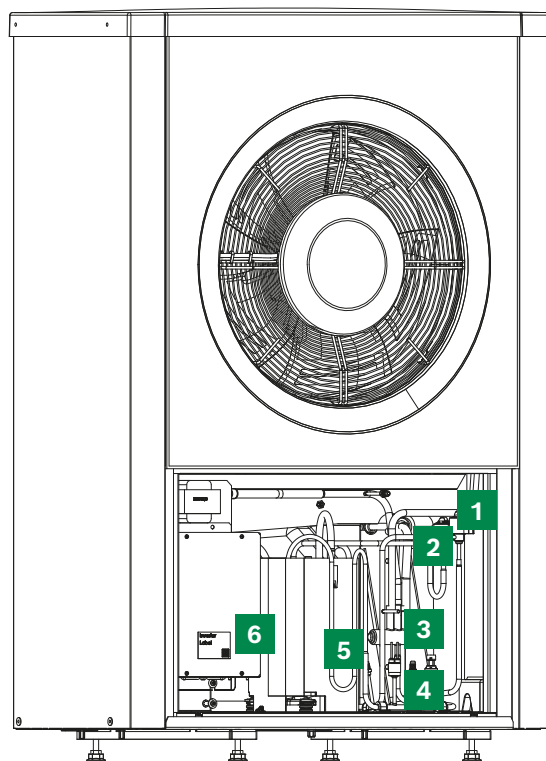

- 1** Válvula de expansión electrónica VR0
- 2** Válvula de expansión electrónica VR1
- 3** Válvula de 4 vías
- 4** Presostato / sensor de presión
- 5** Compresor
- 6** Inversor

Dimensiones

Unidades interiores

Unidad interior AWM (acumulación)

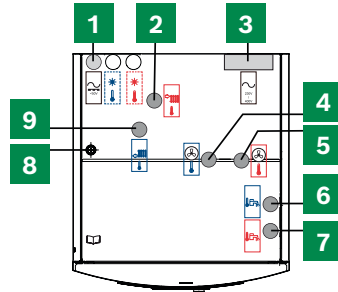
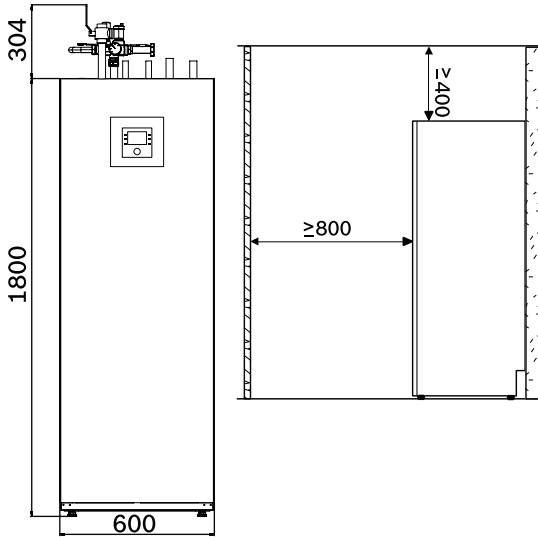

- | | | | |
|----------|--|----------|---|
| 1 | Conducción cable CAN-BUS y sensor | 5 | Entrada circuito primario (desde la bomba de calor unidad exterior) |
| 2 | Impulsión sistema calefacción | 6 | Conexión agua fría |
| 3 | Conducción cables alimentación | 7 | Conexión a.c.s. |
| 4 | Salida circuito primario (a la bomba de calor unidad exterior) | 8 | Pasacables conectividad |
| | | 9 | Retorno sistema de calefacción |

Unidad interior AWMS (acumulación solar)

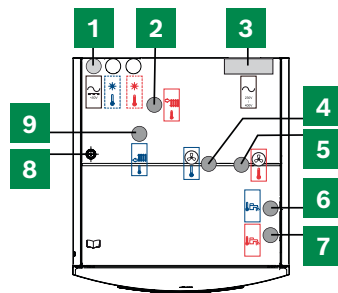
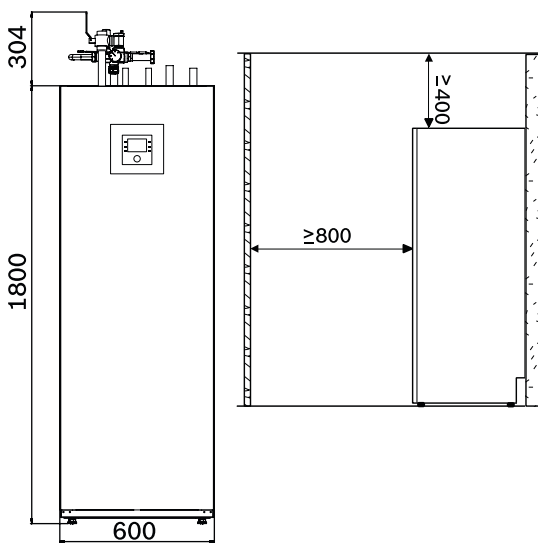

- | | | | |
|----------|--|----------|---|
| 1 | Conducción cable CAN-BUS y sensor | 5 | Entrada circuito primario (desde la bomba de calor unidad exterior) |
| 2 | Impulsión sistema calefacción | 6 | Conexión agua fría |
| 3 | Conducción cables alimentación | 7 | Conexión a.c.s. |
| 4 | Salida circuito primario (a la bomba de calor unidad exterior) | 8 | Pasacables conectividad |
| | | 9 | Retorno sistema de calefacción |

Dimensiones

Unidades interiores

Unidad interior AWE (resistencia)

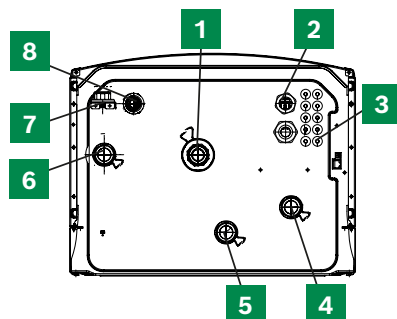
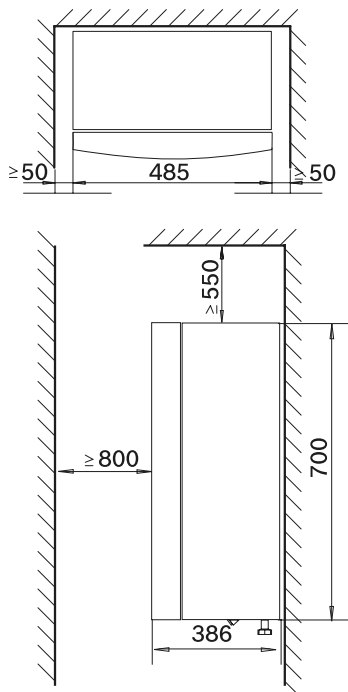

- 1** Retorno del sistema de calefacción
- 2** Pasacables alimentación
- 3** Pasacables CAN-BUS y EMS-BUS
- 4** Circuito primario entrada desde la exterior
- 5** Circuito primario salida desde la exterior
- 6** Impulsión al sistema de calefacción
- 7** Manómetro
- 8** Descarga de sobrepresión desde la válvula de seguridad (32 mm)

Unidad interior AWB (híbrida)

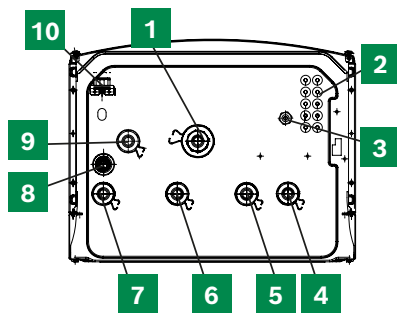
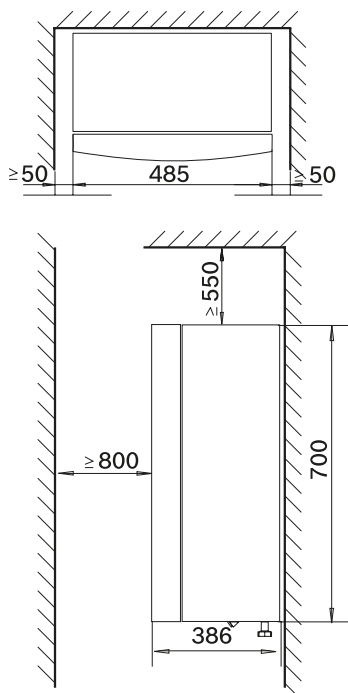

- 1** Retorno del sistema de calefacción
- 2** Pasacables CAN-BUS y EMS-BUS
- 3** Pasacables alimentación
- 4** Circuito primario desde la exterior
- 5** Retorno del calentamiento de refuerzo (caldera)
- 6** Impulsión del calentamiento de refuerzo (caldera)
- 7** Impulsión del sistema de calefacción
- 8** Descarga de sobrepresión desde la válvula de seguridad (32 mm)
- 9** Circuito primario a la exterior
- 10** Manómetro

Dimensiones

Unidad exterior

Unidad exterior Compress 6000i/7001i

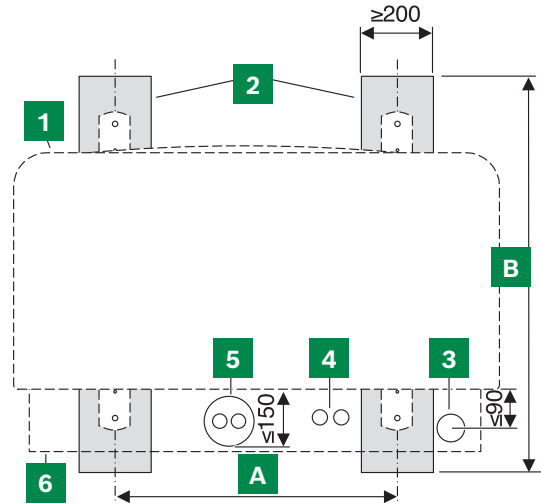
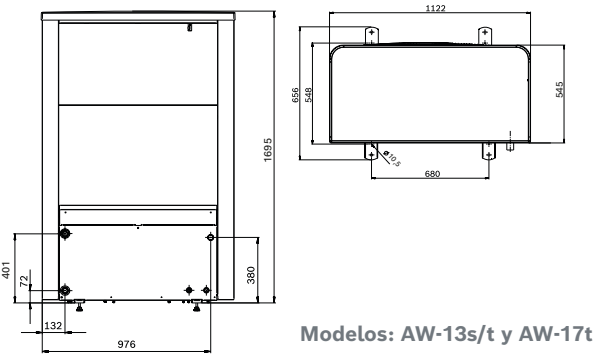
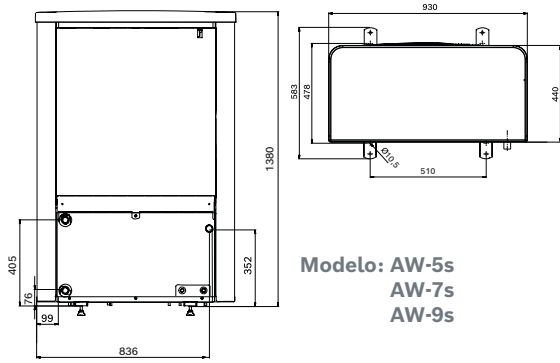

- 1** Unidad exterior
- 2** Bancada hormigón
- 3** Tubo condensados
- 4** Cables eléctricos
- 5** Tubos de impulsión y retorno
- 6** Tapa protectora para el paquete de instalación
- A** Distancia entre bancadas
- B** Longitud de la bancada

Espacios de instalación requeridos

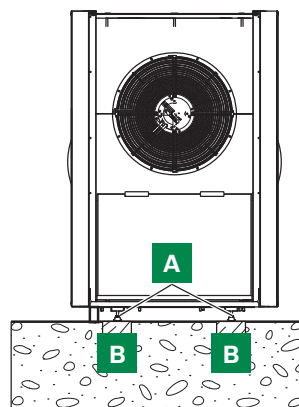
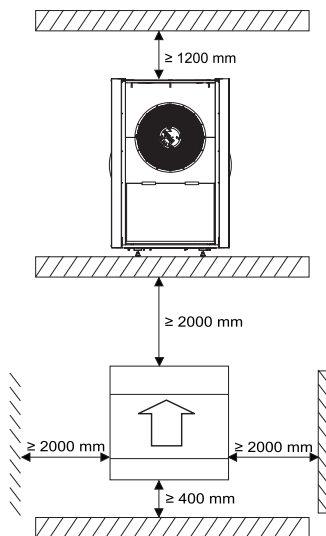

A Fijación con 4 tornillos

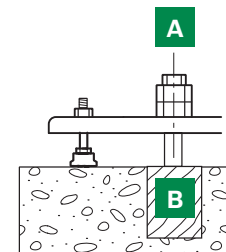

B Base plana con capacidad de carga, por ejemplo: apoyos de hormigón.

Características técnicas unidades exteriores

CS6000i/CS7001i AW

Modelo		Compress 6000i AW-5s	Compress 6000i AW-7s	Compress 6000i AW-9s	CS7001i AW 13 OR-S	CS7001i AW 13 OR-T	CS7001i AW 17 OR-T
Potencia max. calor A7-W35/55 ¹⁾	kW	7 / 6,7	8,4 / 7,5	10,8 / 8,4	16,9 / 14,6	16,9 / 14,8	19,9 / 15,9
Potencia max. calor A2-W35/55 ¹⁾	kW	5,3 / 5,1	6,3 / 5,6	9,0 / 7,5	13,1 / 11,3	11,7 / 10,3	14,4 / 11,7
SCOP (W35) clima cálido/medio	-	5,75 / 4,65	6,74 / 5,16	6,29 / 4,93	5,79 / 4,73	6,35 / 4,54	6,17 / 4,85
SCOP (W55) clima cálido/medio	-	4,12 / 3,34	4,52 / 3,67	4,55 / 3,7	4,24 / 3,55	4,25 / 3,58	4,36 / 3,61
Eficiencia energética estacional calefacción (W35), clima cálido/medio	%	227 / 183	267 / 203	249 / 194	229 / 186	231 / 179	244 / 191
Eficiencia energética estacional calefacción (W55), clima cálido/medio	%	162 / 131	178 / 144	179 / 145	167 / 139	167 / 140	171 / 142
COPd -clima medio- Tj=7 W55	-	4,29	4,70	4,65	4,41	4,50	4,49
Potencia máxima frío A35-W18/7 ¹⁾	-	5,92 / 3,99	7,13 / 5,05	7,11 / 4,94	10,89 / 9,06	11,12 / 8,86	11,45 / 9,69
EER a potencia máxima con A35-W18/7 ¹⁾	-	3,79 / 2,74	3,46 / 2,64	3,9 / 2,82	3,69 / 2,64	3,23 / 2,72	3,77 / 2,68
Tensión de alimentación	V/N	230V ~1N	230V ~1N	230V ~1N	230V ~1N	400V ~3N	400V ~3N
Interruptor de protección/ fusible automático recomendado ²⁾	A	10	16	16	25	13	13
Corriente máxima	A	-	-	-	-	12,2	12,2
Nivel de presión sonora a una distancia de 1m	-	39	39	40	47	45	45
Nivel de potencia acústica según Erp ²⁾	dB(A)	47	47	48	55	53	53
Límites de funcionamiento (calor/frío)	°C	-20 / 35 +15 / 45	-20 / 35 +15 / 45	-20 / 35 +15 / 45	-20 / 35 +15 / 45	-20 / 35 +15 / 45	-20 / 35 +15 / 45
Temperatura impulsión (min/max sólo bomba)	°C	7 / 62	7 / 62	7 / 62	7 / 62	7 / 62	7 / 62
Alto / Ancho / Fondo	mm	1380 x 930 x 440	1380 x 930 x 440	1380 x 930 x 440	1695 x 1122 x 545	1695 x 1122 x 545	1695 x 1122 x 545
Peso total (con carcasas)	kg	106	107	114	182	182	193
Tipo de refrigerante ³⁾	-	R410A					
Cant. Refrigerante / Tonelada eq. CO ²	kg/T	1,7 / 3,55	1,75 / 3,65	2,35 / 4,91	3,3 / 6,89	3,3 / 6,89	4,0 / 8,35

A= temperatura aire, W= temperatura impulsión agua

1) Valores según EN14511

2) Nivel de potencia acústica según la EN12102 (40% A7/W55)

3) GWP = 2088 en un circuito herméticamente cerrado

Características técnicas unidades interiores CS6000i/CS7001i AW

Modelo		AWB 5-9 híbrido	AWB 13-17 híbrido	AWE 5-9 resistencia	AWE 13-17 resistencia
Compatibilidad con unidades exteriores		CS6000iAW-5s CS6000iAW-7s CS6000iAW-9s	CS7001iAW-13s/t CS7001iAW-17/t	CS6000iAW-5s CS6000iAW-7s CS6000iAW-9s	CS7001iAW-13s/t CS7001iAW-17/t
Alimentación eléctrica	-	230V / 50 Hz	230V / 50 Hz	400V ó 230V / 50Hz	400V ó 230V / 50Hz
Disyuntor recomendado	A	10	10	3x16 / 50	3x16 / 50
Potencia de resistencia ele. integrada	kW	-	-	9 (etapas 2, 4, 6)	9 (etapas 2, 4, 6)
Conexiones hidráulicas	-	G1"	G1"	G1"	G1"
Caudal mínimo de circulación	l/min	-	-	19,2	33,6
Presión máx. Calefacción / a.c.s.	bar	3 / --	3 / --	3 / --	3 / --
Vaso de expansión	l	-	-	8	8
Volumen de depósito de a.c.s.	l	-	-	-	-
Modelo de bomba	-	Grundfos UPM2K 25-75 PWM	Grundfos UPM2K 25-75 PWM	Grundfos UPM2K 25-75 PWM	Grundfos UPM GEO 25-85 PWM
Dimensiones Alt x Larg x Prof	mm	700 x 485 x 386	700 x 485 x 386	700 x 485 x 386	700 x 485 x 386
Peso	Kg	34	34	32	32

Modelo		AWB 5-9 acumulación	AWB 13-17 acumulación	AWB 5-9 acumulación solar	AWB 13-17 acumulación solar
Compatibilidad con unidades exteriores		CS6000iAW-5s CS6000iAW-7s CS6000iAW-9s	CS7001iAW-13s/t CS7001iAW-17/t	CS6000iAW-5s CS6000iAW-7s CS6000iAW-9s	CS7001iAW-13s/t CS7001iAW-17/t
Alimentación eléctrica	-	400V ó 230V / 50Hz	400V / 50Hz	400V ó 230V / 50Hz	400V / 50Hz
Disyuntor recomendado	A	3x16 / 50	3x16	3x16 / 50	3x16
Potencia de resistencia ele. integrada	kW	9 (etapas 2, 4, 6)	9 (etapas 2, 4, 6)	9 (etapas 2, 4, 6)	9 (etapas 2, 4, 6)
Conexiones hidráulicas	-	Ø28mm	Ø28mm	Ø28mm	Ø28mm
Caudal mínimo de circulación	l/min	21,6	35,4	21,6	35,4
Presión máx. Calefacción / a.c.s.	bar	3 / 10	3 / 10	3 / 10	3 / 10
Vaso de expansión	l	10	13,5	10	13,5
Volumen de depósito de a.c.s.	l	190	190	184	184
Modelo de bomba	-	Grundfos UPM2K 25-75 PWM	Wilo Stratos Para 25/1-11 PWM	Grundfos UPM2K 25-75 PWM	Wilo Stratos Para 25/1-11 PWM
Dimensiones Alt x Larg x Prof	mm	1800 x 600 x 650	1800 x 600 x 650	1800 x 600 x 650	1800 x 600 x 650
Peso	Kg	145	145	150	150

Bomba de calor multitarea CS3400i AWS

Alto rendimiento, conexiones frigoríficas con unidades exteriores reducidas y bajo nivel sonoro.

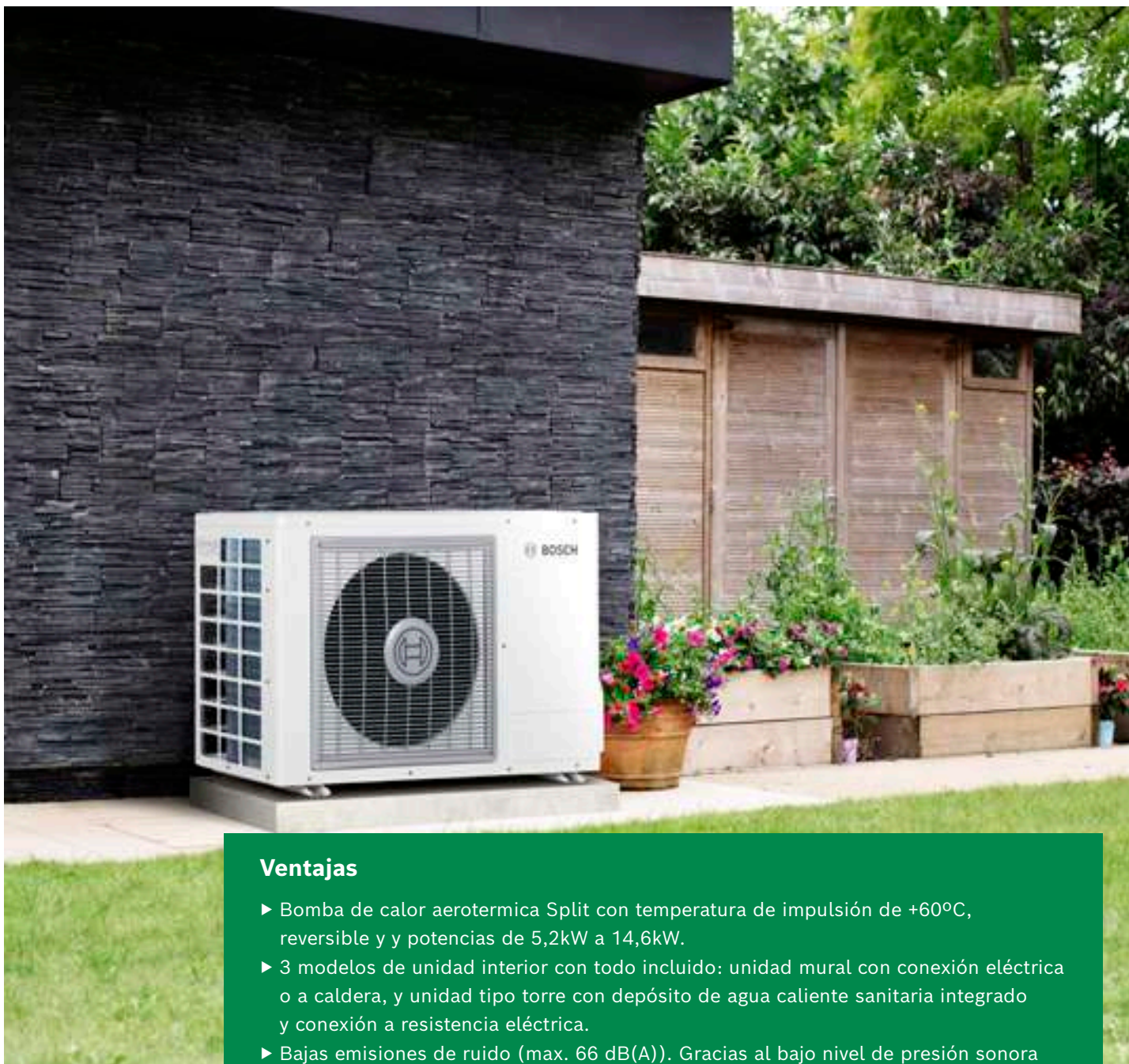

Ventajas

- ▶ Bomba de calor aerotérmica Split con temperatura de impulsión de +60°C, reversible y y potencias de 5,2kW a 14,6kW.
- ▶ 3 modelos de unidad interior con todo incluido: unidad mural con conexión eléctrica o a caldera, y unidad tipo torre con depósito de agua caliente sanitaria integrado y conexión a resistencia eléctrica.
- ▶ Bajas emisiones de ruido (max. 66 dB(A)). Gracias al bajo nivel de presión sonora de la unidad exterior, la bomba de calor CS3400i AWS en modo noche no es más ruidosa que un frigorífico.
- ▶ Certificado Keymark / EHPA. Las bombas de Calor CS 3400i AWS cumplen con los mas altos estándares de calidad y están certificadas de acuerdo con la certificación HP Keymark y la etiqueta de calidad europea para bombas de calor (EHPA).
- ▶ Compatible con todo tipo de instalaciones o necesidades. Fácil integración gracias a los módulos de control adicionales para hasta 4 circuitos de calefacción/refrigeración, grupos de circulación y colectores.
- ▶ Control HPC 410 de grandes dimensiones e intuitiva.
- ▶ Conectividad WiFi mediante accesorio K 30 RF.
- ▶ App de control HomeCom Easy.



Aerotérmica



Conex. a unidad interior con refrigerante



Temp. máx impulsión



Wi-Fi con accesorio

Bomba de calor tipo Split Bosch Compress 3400i AWS.

Con una unidad exterior totalmente renovada, refrigerante R32 en potencias hasta 10kW (resto de modelos hasta 14kW en R410), permitirá alcanzar temperaturas de impulsión hasta 60°C, altos rendimientos para ACS y reducidos niveles de ruido.

Modelo	Alimentación	Clase de Eficiencia Energética*	Referencia	Código EAN	Descripción	PVP ⁽¹⁾ (€)
Unidades exteriores Compress 3400i AWS						
CS3400iAWS 4 OR-S	Monofásica (230V/1F/50Hz)	35°	8750722680	4062321403621		2.570
		55°				
CS3400iAWS 6 OR-S	Monofásica (230V/1F/50Hz)	35°	8750722681	4062321403676	Bomba de calor reversible, DC inverter. Refrigerante R32.	2.660
		55°				
CS3400iAWS 8 OR-S	Monofásica (230V/1F/50Hz)	35°	8750722682	4062321403683	Facilidad de instalación.	3.505
		55°			Conectividad WiFi mediante accesorio.	
CS3400iAWS 10 OR-S	Monofásica (230V/1F/50Hz)	35°	8750722683	4062321403690		4.400
		55°				
CS3400iAWS 12 OR-S	Monofásica (230V/1F/50Hz)	35°	8750722684	4062321403706		5.455
		55°				
CS3400iAWS 14 OR-S	Monofásica (230V/1F/50Hz)	35°	8750722685	4062321403713		6.165
		55°				
CS3400iAWS 10 OR-T	Trifásica (400V/3F/50Hz)	35°	8750722686	4062321403720	Bomba de calor reversible, DC inverter. Refrigerante R410.	4.815
		55°			Conexión frigorífica entre unidad exterior e interior.	
CS3400iAWS 12 OR-T	Trifásica (400V/3F/50Hz)	35°	8750722687	4062321403737	Facilidad de instalación.	5.780
		55°			Conectividad WiFi mediante accesorio.	
CS3400iAWS 14 OR-T	Trifásica (400V/3F/50Hz)	35°	8750722688	4062321403744		6.690
		55°				

(1) Precio base de venta. IVA no incluido.

Modelo	Referencia	Código EAN	Descripción	Combinación unidades exteriores	Presión máxima Calef/ a.c.s. (bar)	Resist. eléctrica (kW)	Dimensiones Alto ancho fondo (mm)	Peso (kg)	PVP ⁽¹⁾ (€)
Unidades interiores Compress 3400i AWS: módulos hidráulicos para combinar con unidad exterior Compress 3400i AWS									
CS3400iAWS 10 M	8738213438	4062321593506	Módulo interior hidráulico para frío, calor y a.c.s. con depósito de acero inox de 190 L. Temperatura máxima de a.c.s.: 85°C.	CS3400iAWS 4-s	3 / 10	2 kW	1800 600 660	136	6.340
				CS3400iAWS 6-s		4 kW			
				CS3400iAWS 8-s		6 kW			
				CS3400iAWS 10-s					
CS3400iAWS 14 M	8738213439	4062321593513	Vaso de expansión incorporado: 13,5 L. Eficiencia energética en a.c.s.: B. Perfil de carga: L.	CS3400iAWS 10-t		2 kW		139	6.465
				CS3400iAWS 12-s/t		4 kW			
				CS3400iAWS 14-s/t		6 kW			
						9 kW			
CS3400iAWS 10 E	8738212147	4062321544270	Módulo interior hidráulico para climatización frío y calor con resistencia eléctrica. Vaso de expansión incorporado: 8 L.	CS3400iAWS 4-s		2 kW		41	3.165
				CS3400iAWS 6-s		4 kW			
				CS3400iAWS 8-s		6 kW			
				CS3400iAWS 10-s					
CS3400iAWS 14 E	8738212148	4062321544287	Vaso de expansión incorporado: 8 L.	CS3400iAWS 10-t		2 kW		44	3.715
				CS3400iAWS 12-s/t		4 kW			
				CS3400iAWS 14-s/t		6 kW			
						9 kW			
CS3400iAWS 10 B	8738212145	4062321544256	Módulo interior hidráulico para climatización frío y calor con resistencia eléctrica. Vaso de expansión incorporado: 8 L.	CS3400iAWS 4-s	3 / -		700 485 398	34	2.530
				CS3400iAWS 6-s		-			
				CS3400iAWS 8-s					
				CS3400iAWS 10-s					
CS3400iAWS 14 B	8738212146	4062321544263	Módulo interior hidráulico para frío y calor en combinación con caldera (gas, gasóleo y pellets).	CS3400iAWS 10-t				36	2.965
				CS3400iAWS 12-s/t		-			
				CS3400iAWS 14-s/t					

(1) Precio base de venta. IVA no incluido.

Vista general

Unidades interiores

Unidad interior AWS-B (híbrida)

La solución para combinación de la unidad exterior con el módulo CS3400iAWS-B (híbrida) permite una integración inteligente de la bomba de calor con una caldera.

El control puede gestionar automáticamente el uso del sistema (bomba o caldera) o combinación de ambos simultáneamente adaptándose a la situación más favorable en cada momento. La conexión entre la unidad exterior e interior es frigorífica.

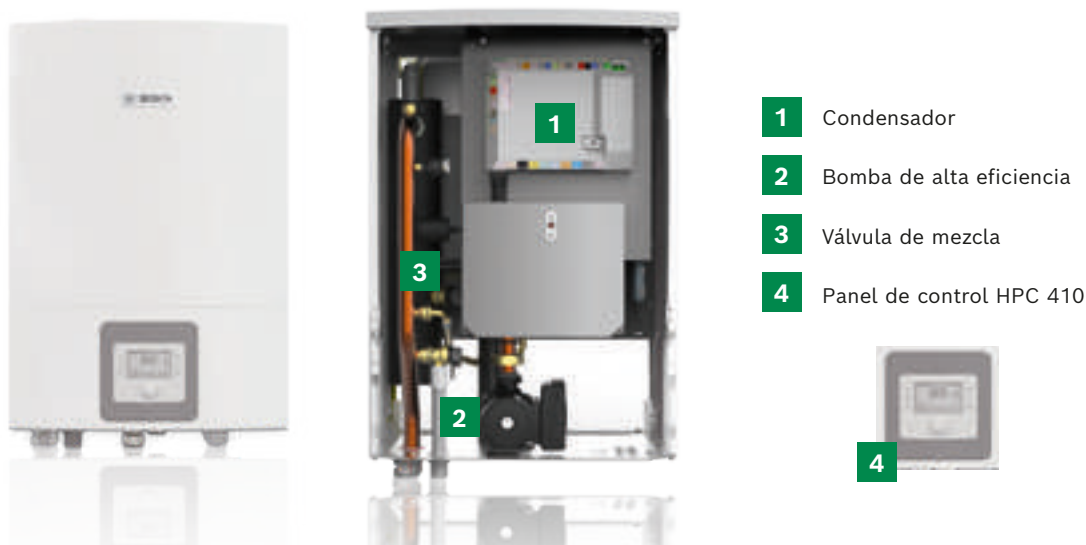

Unidad interior AWS-E (resistencia)

La solución para combinación de la unidad exterior con el módulo CS3400iAWS-E (resistencia) permite un funcionamiento sólo con electricidad.

El control puede gestionar automáticamente el uso del sistema en combinación con depósitos de a.c.s. externos. La conexión entre la unidad exterior e interior es frigorífica.

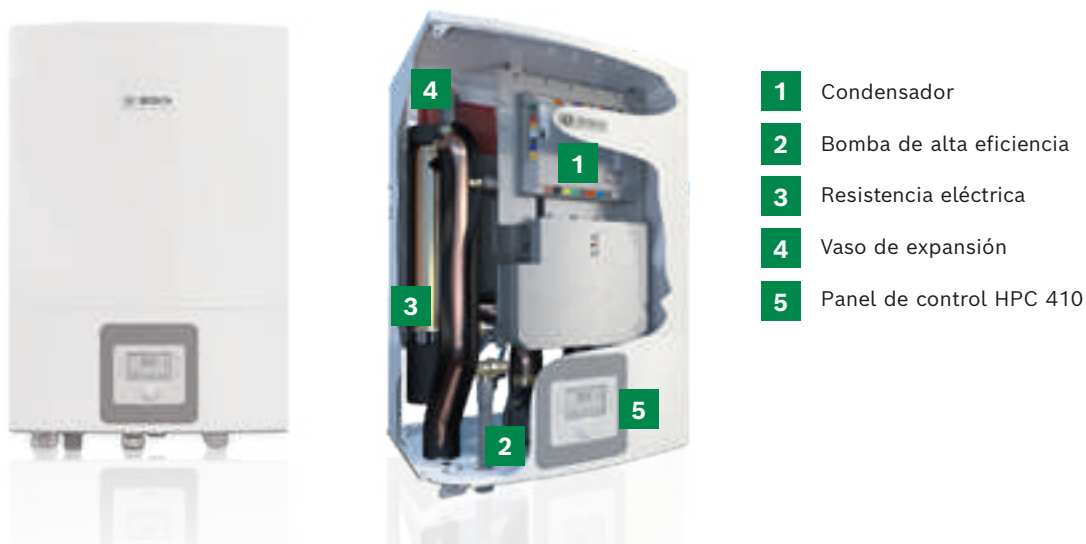

Vista general

Unidades interiores

Unidad interior AWS-M (acumulación)

La solución para combinación de la unidad exterior con el módulo CS3400iAWS-M (acumulación) permite un sistema completo con depósito de 190 L. en acero inoxidable.

El espacio interior es optimizado al máximo reduciendo los tiempos de instalación. La conexión entre la unidad exterior e interior es frigorífica.



Accesibilidad



Panel de control del HPC 410

- ▶ Pantalla de grandes dimensiones e intuitiva para el control y puesta en marcha.
- ▶ Guía del usuario sencilla y clara con pantalla gráfica.
- ▶ Menú “Favoritos” de libre programación con las funciones más importantes.



K30 RF

- ▶ Conectividad WiFi.
- ▶ Fácil instalación.
- ▶ Control sencillo de la calefacción a través de la app HomeCom Easy.

App HomeCom Easy

- ▶ Manejo intuitivo de la App (iOS, Android).
- ▶ Conectividad sencilla de los dispositivos Bosch.
- ▶ Ajuste de la calefacción/refrigeración y del agua caliente sanitaria, visualización de consumo y valores del sistema.



Vista general

Unidad exterior

Unidad exterior Compress 3400i AWS



1 Simplemente ligero

Gracias al reducido peso de la unidad exterior, es posible su transporte y montaje entre dos personas, sin necesidad de elementos auxiliares.



2 Circuito de refrigeración

Las unidades exteriores se suministran con precarga de refrigerante lo que facilita la conexión entre la unidad exterior e interior.



3 Conexión eléctrica

Para la puesta en funcionamiento de la bomba de calor, es necesario hacer las conexiones de alimentación eléctrica y de comunicación con la unidad interior en el lateral de la unidad exterior.



4 Montaje de la cubierta lateral

Para completar la instalación de la bomba de calor, la cubierta lateral se fija a la unidad exterior para dejar ocultos los puertos.



5 Ahorro de espacio

La bomba de calor impresiona por sus dimensiones compactas y puede incluso instalarse debajo de una ventana para ahorrar espacio.



Dimensiones

Unidades interiores

Unidad interior AWS-B (híbrida)

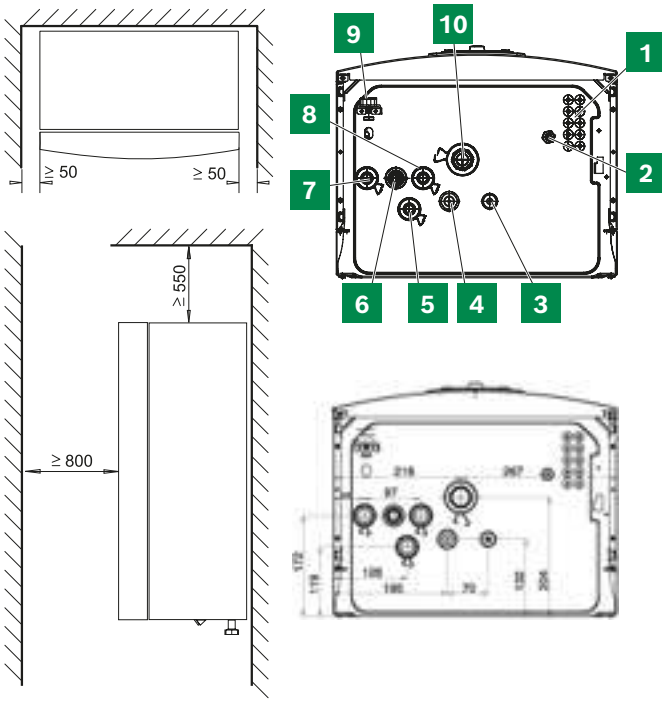

- 1** Pasacables CAN-BUS y EMS-BUS
- 2** Pasacables alimentación
- 3** Impulsión primario lado líquido 3/8 a la unidad exterior
- 4** Retorno primario lado gas 5/8 de la unidad exterior
- 5** Retorno del calentamiento de refuerzo (caldera)
- 6** Descarga de sobrepresión desde la válvula de seguridad (32 mm)
- 7** Impulsión instalación calefacción
- 8** Impulsión del calentamiento de refuerzo (caldera)
- 9** Manómetro
- 10** Retorno instalación calefacción

Unidad interior AWS-E (resistencia)

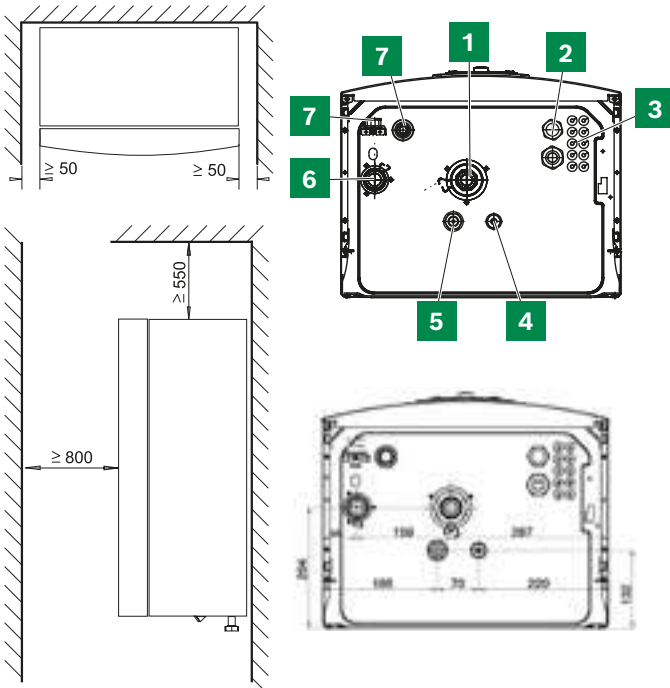

- 1** Retorno del sistema de calefacción
- 2** Pasacables CAN-BUS y EMS-BUS
- 3** Pasacables alimentación
- 4** Impulsión primario lado líquido 3/8 (a la unidad exterior)
- 5** Retorno primario lado gas 5/8 (desde la unidad exterior)
- 6** Impulsión al sistema de calefacción
- 7** Manómetro
- 8** Descarga de sobrepresión desde la válvula de seguridad (32 mm)

Dimensiones

Unidades interiores

Unidad interior AWS-M (acumulación)

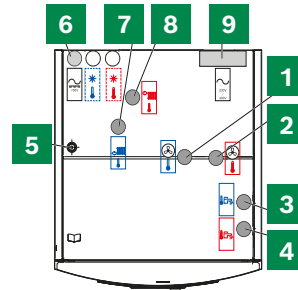
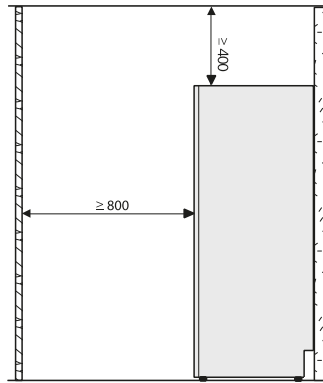
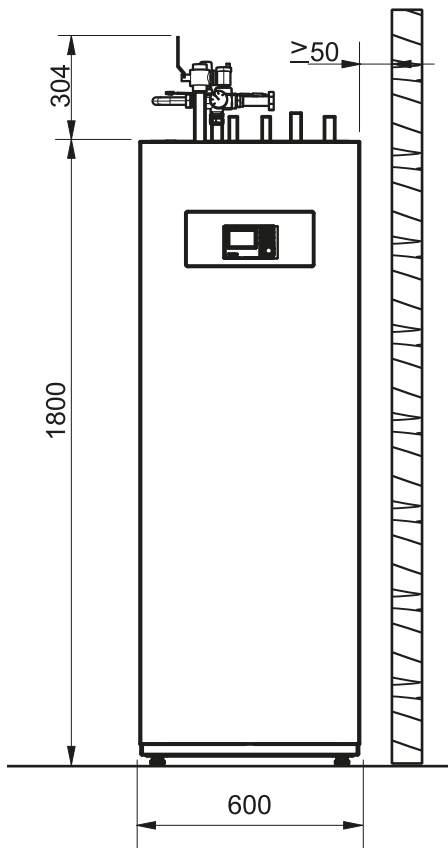

- | | | | |
|----------|---|----------|-----------------------------------|
| 1 | Tubería de líquido 3/8 retorno desde la unidad exterior | 6 | Conducción cable CAN-BUS y sondas |
| 2 | Tubería de gas 5/8 impulsión desde la unidad exterior | 7 | Retorno instalación calefacción |
| 3 | Entrada agua fría | 8 | Impulsión instalación calefacción |
| 4 | Salida agua caliente | 9 | Conducción cables alimentación |
| 5 | Conducción cable módulo BMS (accesorio) | | |

Dimensiones

Unidad exterior

Unidad exterior Compress 3400i AWS

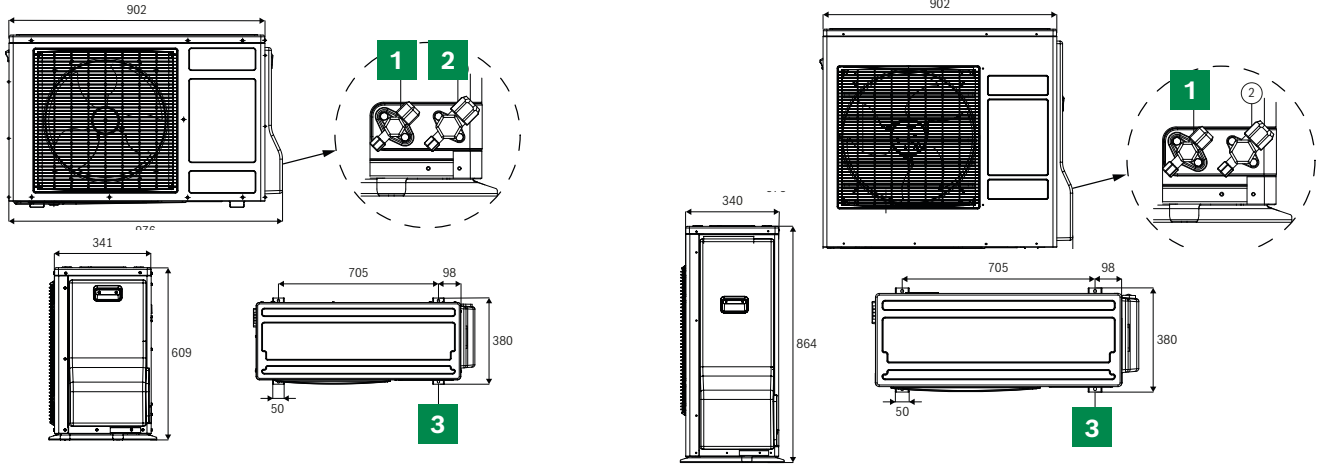

CS3400iAWS 4 OR-S

CS3400iAWS 6 OR-S, CS3400iAWS 8 OR-S y CS3400iAWS 10 OR-S

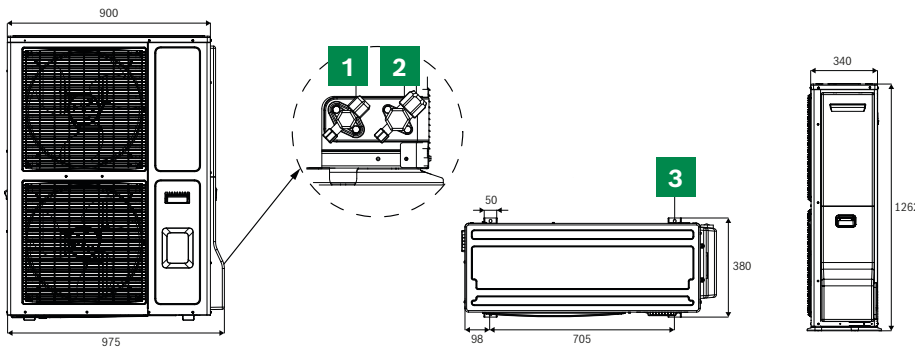

- 1** Válvula de mantenimiento del lado líquido
- 2** Válvula de mantenimiento del lado de gas
- 3** Pies para anclaje

CS3400iAWS 12-14 OR-S y CS3400iAWS 10-14 OR-T

Espacios de instalación requeridos



CS3400iAWS 4 OR-S, CS3400iAWS 6 OR-S, CS3400iAWS 8 OR-S y CS3400iAWS 10 OR-S

CS3400iAWS 12-14 OR-S y CS3400iAWS 10-14 OR-T

- 1** Vista frontal
- 2** Vista superior
- 3** Vista superior con cubierta sonoroaislante (línea punteada)
- a** Entrada de aire
- b** Descarga de aire
- *** Recomendado para lugares con altas acumulaciones de nieve

Características técnicas unidades exteriores

CS3400i AWS

Modelo		CS3400i AWS 4s	CS3400i AWS 6s	CS3400i AWS 8s	CS3400i AWS 10s	CS3400i AWS 12s	CS3400i AWS 14s	CS3400i AWS 10t	CS3400i AWS 12t	CS3400i AWS 14t
Potencia max. calor A7-W35/55 ¹⁾	kW	5,21 / 3,89	6,15 / 4,99	8,02 / 6,77	9,41 / 7,87	12,1 / 9,15	13,8 / 9,15	9,98 / 9,56	11,6 / 11,2	14,6 / 12,9
Potencia max. calor A2-W35 ¹⁾	kW	3,81	5,98	7,35	7,85	10,8	11,4	9,6	10,9	12,2
SCOP para calefacción baja temperatura (W35) clima cálido/medio	-	6,12 / 4,76	6,35 / 4,66	6,42 / 4,73	6,49 / 4,55	5,66 / 4,24	5,5 / 4,23	5,78 / 4,67	5,79 / 4,57	5,8 / 4,53
SCOP para calefacción baja temperatura (W55) clima cálido/medio	-	3,87 / 3,22	4,19 / 3,13	4,24 / 3,24	4,32 / 3,22	3,82 / 3,06	3,76 / 3,01	4,33 / 3,46	4,28 / 3,49	4,27 / 3,54
Eficiencia energética estacional calefacción (W35), clima medio	%	187	183	186	179	166	166	184	180	178
Eficiencia energética estacional calefacción (W55), clima medio	%	125	122	126	126	120	117	135	137	138
COPd -clima medio- T _j =7 W55	-	4,27	4,02	4,44	4,31	3,91	4,05	4,23	4,36	4,50
Potencia máxima frío A35-W18/7 ¹⁾	-	5,39 / 3,7	6,94 / 4,97	8,44 / 5,83	9,02 / 6,0	10,1 / 7,8	10,7 / 8,28	8,3 / 6,39	9,2 / 7,02	10,1 / 7,73
EER a potencia máxima con A35-W18/7 ¹⁾	-	4,53 / 3,29	4,33 / 3,2	4,07 / 3,15	3,93 / 3,12	2,29 / 1,79	2,21 / 1,7	3,03 / 2,37	2,94 / 2,35	2,84 / 2,3
Tensión de alimentación	V/N	230V ~1N	230V ~1N	230V ~1N	230V ~1N	230V ~1N	230V ~1N	400V ~3N	400V ~3N	400V ~3N
Interruptor de protección/fusible automático recomendado ²⁾	A	16	16	16	20	40	40	3x20	3x20	3x20
Corriente máxima	A	10	16	16	16	25	25	3x10	3x10	3x10
Conexión tuberías de refrigerante gas/líquido	Pulg.	1/2" / 1/4"	5/8" / 1/4"	5/8" / 1/4"	5/8" / 1/4"	5/8" / 3/8"	5/8" / 3/8"	5/8" / 3/8"	5/8" / 3/8"	5/8" / 3/8"
Longitud máxima de tubería de refrigerante ente unidad exterior e interior (m)	m						30			
Nivel de presión sonora a una distancia de 1m	m	53	51	51	51	56	57	56	56	56
Nivel de potencia acústica según Erp ²⁾	dBA	61	59	59	59	64	65	64	64	64
Límites de funcionamiento (calor/frío)	°C	-20 / +45 +10 / +46	-20 / +45 +10 / +46	-20 / +45 +10 / +46	-20 / +45 +10 / +46	-15 / +45 +10 / +46	-15 / +45 +10 / +46	-20 / +45 +10 / +46	-20 / +45 +10 / +46	-20 / +45 +10 / +46
Temperatura impulsión (max sólo bomba)	°C	60 (Hasta -7 °C)			60 (hasta -10 °C)			60		
Alto / Ancho / Fondo	mm	609 976 380	864 x 975 x 380				1262 x 975 x 380			
Peso total (con carcasas)	kg	50	66				118			
Tipo de refrigerante ³⁾	-	R32				R410A				
Cant. Refrigerante (kg)/ Tonelada eq. CO ₂	kg/T	1,1 / 0,743	1,3 / 0,878				3,2 / 6,682			

A= temperatura aire, W= temperatura impulsión agua. Datos provisionales, sujetos a posibles cambios.

1) Valores según EN14511

2) Nivel de potencia acústica según la EN12102 (A7/W55)

3) GWP (R32) = 675 / GWP (R410A) = 2088

Características técnicas unidades interiores

CS3400i AWS

Modelo		CS3400iAWS 10 B	CS3400iAWS 14 B	CS3400iAWS 10 E
Compatibilidad con unidades exteriores		CS3400iAWS 4 OR-S CS3400iAWS 6 OR-S CS3400iAWS 8 OR-S CS3400iAWS 10 OR-S	CS3400iAWS 10 OR-T CS3400iAWS 12 OR-S/T CS3400iAWS 14 OR-S/T	CS3400iAWS 4 OR-S CS3400iAWS 6 OR-S CS3400iAWS 8 OR-S CS3400iAWS 10 OR-S
Alimentación eléctrica	-	230V / 50 Hz	230V / 50 Hz	400V ó 230V / 50Hz
Disyuntor recomendado	A	10	10	3x10 / 32
Potencia de resistencia ele. integrada	kW	-	-	6 (etapas 2, 4)
Conexiones hidráulicas	-	G1"	G1"	G1"
Caudal mínimo de circulación	l/min	15	20	15
Presión máx. Calefacción / a.c.s.	bar	3 / --	3 / --	3 / --
Vaso de expansión	l	-	-	8
Temp ^a min e max de impulsión (frío/calor)	°C	7/80	7/80	7/80
Volumen de depósito de a.c.s.	l	-	-	-
Modelo de bomba	-	Grundfos UPM2K 25-75 PWM	Grundfos UPM2K 25-75 PWM	Grundfos UPM2K 25-75 PWM
Dimensiones Alt x Larg x Prof	mm	700 x 485 x 398	700 x 485 x 398	700 x 485 x 398
Peso	Kg	34	36	41

Modelo		CS3400iAWS 14 E	CS3400iAWS 10 M	CS3400iAWS 14 M
Compatibilidad con unidades exteriores		CS3400iAWS 10 OR-T CS3400iAWS 12 OR-S/T CS3400iAWS 14 OR-S/T	CS3400iAWS 4 OR-S CS3400iAWS 6 OR-S CS3400iAWS 8 OR-S CS3400iAWS 10 OR-S	CS3400iAWS 10 OR-T CS3400iAWS 12 OR-S/T CS3400iAWS 14 OR-S/T
Alimentación eléctrica	-	400V ó 230V / 50Hz	400V ó 230V / 50Hz	400V ó 230V / 50Hz
Disyuntor recomendado	A	3x16 / 50	3x10 / 32	3x16 / 50
Potencia de resistencia ele. integrada	kW	9 (etapas 2, 4, 6)	6 (etapas 2, 4)	9 (etapas 2, 4, 6)
Conexiones hidráulicas	-	G1"	G1"	G1"
Caudal mínimo de circulación	l/min	20	15	20
Presión máx. Calefacción / a.c.s.	bar	3 / --	3 / 10	3 / 10
Vaso de expansión	l	8	13,5	13,5
Temp ^a min e max de impulsión (frío/calor)	°C	7/80	7/80	7/80
Volumen de depósito de a.c.s.	l	-	190	190
Modelo de bomba	-	Grundfos UPM2K 25-75 PWM	Grundfos UPM2K 25-75 PWM	Grundfos UPM2K 25-75 PWM
Dimensiones Alt x Larg x Prof	mm	700 x 485 x 398	1800 x 600 x 660	1800 x 600 x 660
Peso	Kg	44	136	139



Bomba de calor multitarea CS2000AWF

Completa flexibilidad en un solo equipo con conexión 100% hidráulica y sin necesidad de unidad interior aportando alto rendimiento para ACS, refrigeración y calefacción.

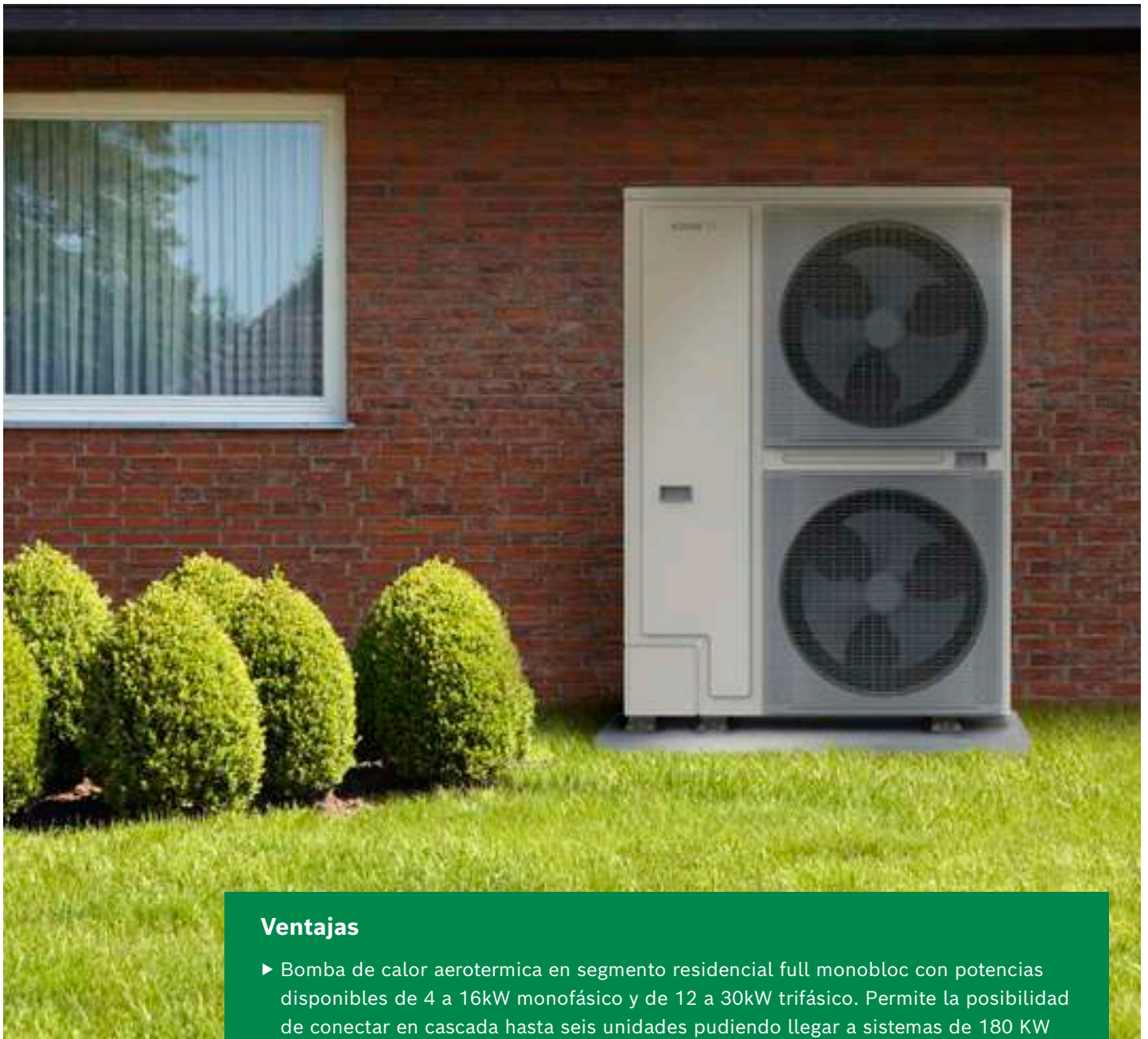

Ventajas

- ▶ Bomba de calor aerotérmica en segmento residencial full monobloc con potencias disponibles de 4 a 16kW monofásico y de 12 a 30kW trifásico. Permite la posibilidad de conectar en cascada hasta seis unidades pudiendo llegar a sistemas de 180 KW de potencia.
- ▶ Funcionamiento con temperaturas de entre: -25°C y 43°C.
- ▶ Módulo hidráulico contenido en la unidad exterior. La instalación que requiere esfuerzos y tiempos mínimos gracias a la conexión 100% hidráulica y sin necesidad de unidad interior.
- ▶ No se requiere de conocimientos en cuanto a la manipulación del refrigerante, ya que el R32 se encuentra estanco en la unidad exterior.
- ▶ Calefacción eficiente y renovable para aplicaciones de alto rendimiento con un alto SCOP hasta 7,0 (A7/W35).
- ▶ Alto EER de hasta 4,65 que suministra una eficiente refrigeración en las estancias.
- ▶ Compatible con instalaciones fotovoltaicas (Smart Grid).



Aerotérmica



Monobloc



Fácil
instalación



Posibilidad
de a.c.s.



Niveles de
ruido reducidos

Bomba de calor monobloc Compress 2000 AW

Para producción de calor, frío y agua caliente sanitaria en un sistema compacto 100% hidráulico. Al llevar todos los componentes hidráulicos en la unidad exterior no requiere de unidad interior. La impulsión alcanza los 65°C permitiendo su instalación para calefacción mediante radiadores, fancoils, suelo radiante y acumulación de ACS con un depósito adicional.

Modelo	Alimentación	Clase de Eficiencia Energética*	Referencia	Código EAN	Descripción	PVP ⁽¹⁾ (€)
Unidades exteriores Compress 2000 AWF						
CS2000AWF 4 R-S	Monofásica (230V/1F/50Hz)	35°	7738602277	4062321737917		4.775
		55°				
CS2000AWF 6 R-Sw	Monofásica (230V/1F/50Hz)	35°	7738602278	4062321737924		5.110
		55°				
CS2000AWF 8 R-S	Monofásica (230V/1F/50Hz)	35°	7738602279	4062321739300		5.495
		55°				
CS2000AWF 10 R-S	Monofásica (230V/1F/50Hz)	35°	7738 602 280	4062321740948	Bomba de calor reversible. DC Inverter 1 ventilador. Refrigerante R32. Full Monobloc.	6.210
		55°				
CS2000AWF 12 R-S	Monofásica (230V/1F/50Hz)	35°	7738602281	4062321740955	Todo el módulo hidráulico esta contenido en la unidad exterior.	7.410
		55°				
CS2000AWF 14 R-S	Monofásica (230V/1F/50Hz)	35°	7738602282	4062321740962	Gestión en cascada de hasta 6 unidades.	8.030
		55°				
CS2000AWF 16 R-S	Monofásica (230V/1F/50Hz)	35°	7738602283	4062321740979		8.270
		55°				
CS2000AWF 12 R-T	Trifásica (400V/3F/50Hz)	35°	7738602284	4062321740986		8.515
		55°				
CS2000AWF 14 R-T	Trifásica (400V/3F/50Hz)	35°	7738602285	4062321740993		8.800
		55°				
CS2000AWF 16 R-T	Trifásica (400V/3F/50Hz)	35°	7738602286	4062321741006		8.980
		55°				
CS2000AWF 18 R-T	Trifásica (400V/3F/50Hz)	35°	7738602287	4062321741013	Bomba de calor reversible.	11.100
		55°				
CS2000AWF 22 R-T	Trifásica (400V/3F/50Hz)	35°	7738602288	4062321741020	DC Inverter 2 ventiladores. Refrigerante R32. Full Monobloc.	11.810
		55°				
CS2000AWF 26 R-T	Trifásica (400V/3F/50Hz)	35°	7738602289	4062321741037	Todo el módulo hidráulico esta contenido en la unidad exterior.	12.400
		55°				
CS2000AWF 30 R-T	Trifásica (400V/3F/50Hz)	35°	7738602290	4062321741044	Gestión en cascada de hasta 6 unidades.	12.990
		55°				

(1) Precio base de venta. IVA no incluido.

*Datos según directivas (UE) 811/2013 y (UE) 813/2013 (ErP)

Dimensiones

Unidades exteriores

CS2000 AWF 4 R-S a CS2000 AWF 6 R-S

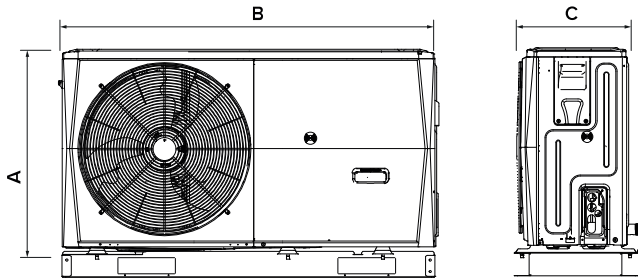

Modelo	Unidades	CS2000 AWF 4 R-S	CS2000 AWF 6 R-S
Altura	mm	717	717
Longitud	mm	1.295	1.295
Profundidad	mm	400	400
Peso	kg	86	86

CS2000 AWF 8 R-S a CS2000 AWF 16 R-S / CS2000 AWF 16 R-T

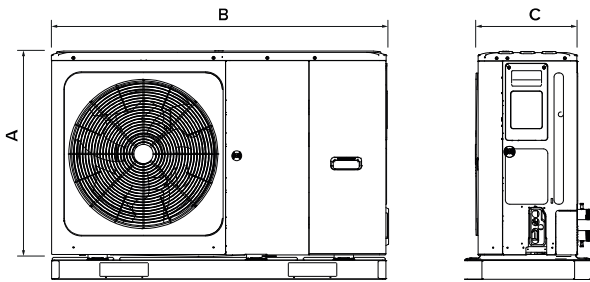

Modelo	Unidades	CS2000 AWF 8 R-S	CS2000 AWF 10 R-S	CS2000 AWF 12 R-S/T	CS2000 AWF 14 R-S/T	CS2000 AWF 16 R-S/T
Altura	mm	864	864	864	864	864
Longitud	mm	1.385	1.385	1.385	1.385	1.385
Profundidad	mm	445	445	445	445	445
Peso	kg	105	105	129	129	129

CS2000 AWF 18 R-T a CS2000 AWF 30 R-T

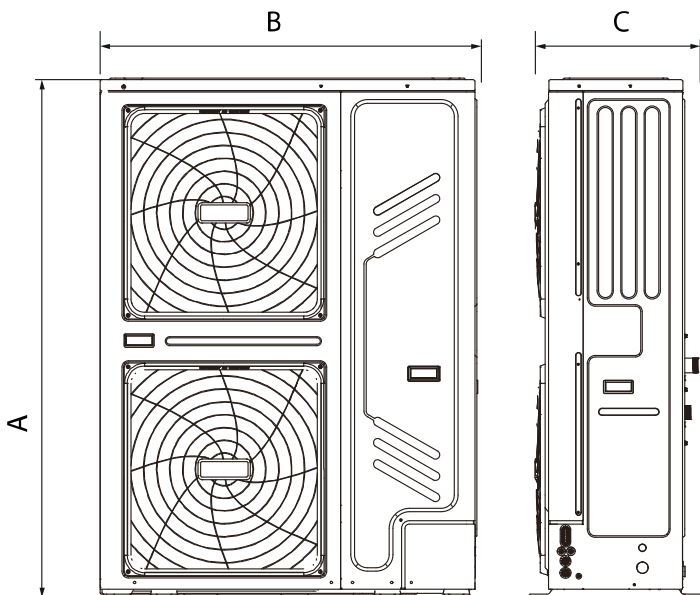

Modelo	Unidades	CS2000 AWF 18 R-T	CS2000 AWF 22 R-T	CS2000 AWF 26 R-T	CS2000 AWF 30 R-T
Altura	mm	1.557	1.557	1.557	1.557
Longitud	mm	1.120	1.120	1.120	1.120
Profundidad	mm	400	400	400	400
Peso	kg	177	177	177	177

Distancia de instalación

Unidades exteriores

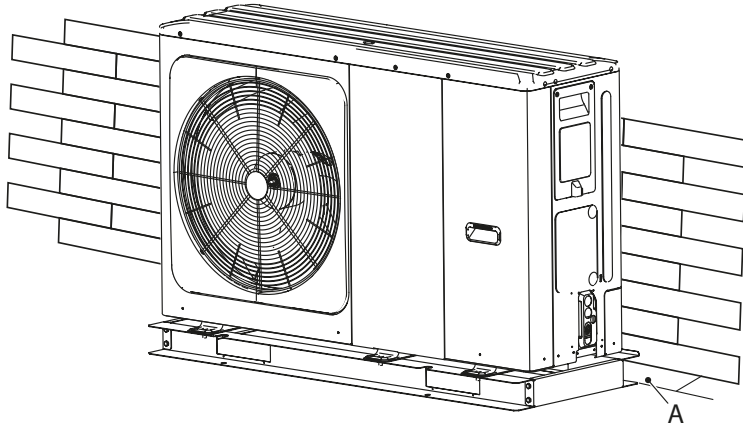

Modelo	Unidades	A
CS2000AWF 4 R-S	mm	≥ 300
CS2000AWF 4 R-S	mm	≥ 300

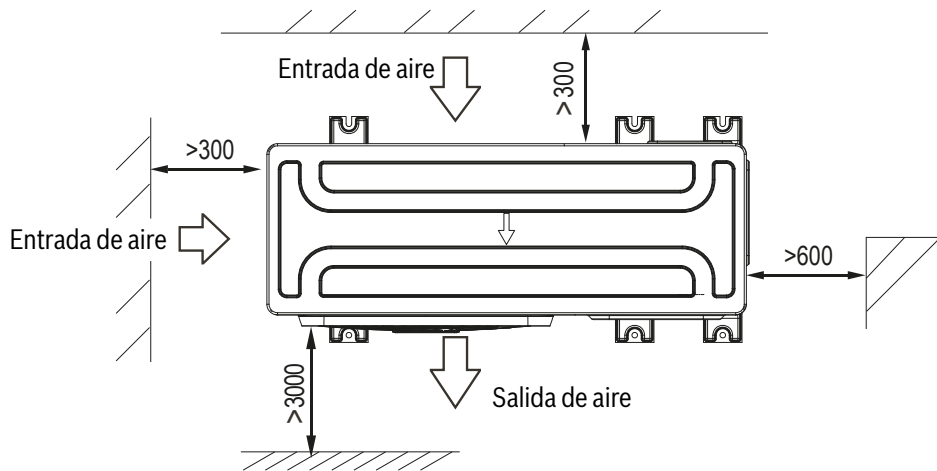

Instalación en paralelo de dos o más unidades

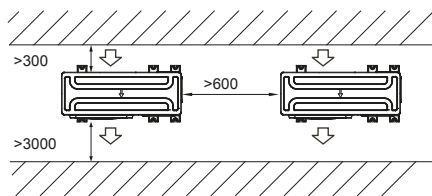

Del frente a la parte posterior

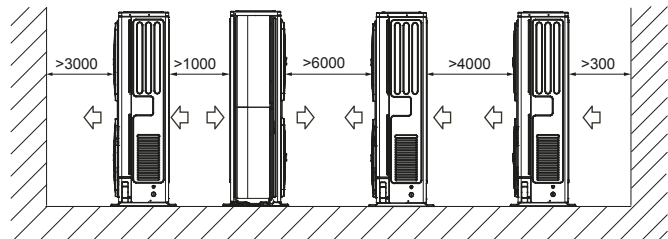

Características técnicas unidades exteriores

CS2000 AWF

Modelo		Compress 2000 AWF 4 R-S	Compress 2000 AWF 6 R-S	Compress 2000 AWF 8 R-S	Compress 2000 AWF 10 R-S	Compress 2000 AWF 12 R-S/T	Compress 2000 AWF 14 R-S/T	Compress 2000 AWF 16 R-S/T
Potencia max. calor A7-W35/55 ¹⁾	kW	6,26 / 5,74	7,41 / 6,90	9,11 / 7,80	10,30 / 9,72	14,60 / 13,90	15,50 / 14,50	16,80 / 16,20
Potencia max. calor A2-W35/55 ¹⁾	kW	5,33 / 5,29	6,56 / 5,70	8,71 / 7,28	9,78 / 8,54	12,64 / 11,60	13,16 / 12,60	15,02 / 13,48
SCOP (W35) clima cálido/medio	-	6,4 / 4,9	6,5 / 5,0	6,9 / 5,2	7,0 / 5,2	6,5 / 4,8	6,6 / 4,7	6,3 / 4,6
SCOP (W55) clima cálido/medio	-	4,1 / 3,3	4,2 / 3,5	4,5 / 3,4	4,6 / 3,5	4,4 / 3,5	4,4 / 3,5	4,5 / 3,4
Eficiencia energética estacional calefacción (W35), clima cálido/medio	%	255 / 191	260 / 195	277 / 206	281 / 205	256 / 189	260 / 186	249 / 182
Eficiencia energética estacional calefacción (W55), clima cálido/medio	%	163 / 130	165 / 138	177 / 132	182 / 136	174 / 135	177 / 136	176 / 133
COPd-clima medio- Tj=7 W55	-	4,41	4,54	4,34	4,52	4,59	4,66	4,61
Potencia máxima frío A35-W18/7 ¹⁾	-	7,65 / 6,14	7,65 / 7,11	11,13 / 7,94	12,03 / 8,67	15,02 / 11,50	15,30 / 12,40	16,38 / 14,00
EER a potencia máxima con A35-W18/7 ¹⁾	-	4,65 / 3,36	4,65 / 2,97	4,71 / 3,49	4,52 / 3,36	3,38 / 2,75	3,32 / 2,50	3,14 / 2,50
Tensión de alimentación	V/N	230V ~1N	230V ~1N	230V ~1N	230V ~1N	230V ~1N / 400V ~3N	230V ~1N / 400V ~3N	230V ~1N / 400V ~3N
Interruptor de protección/ fusible automático recomendado ²⁾	A	25	25	25	25	35 / 16	35 / 16	35 / 16
Corriente máxima	A	12	14	16	17	25 / 10	26 / 11	27 / 12
Nivel de presión sonora a una distancia de 1m	-	41	44	45	46	50	50	53
Nivel de potencia acústica según Erp ²⁾	dB(A)	55	58	59	60	65	65	68
Límites de funcionamiento (calor/frío)	°C	(-25 °C a 35) / (-5 °C a 43)	(-25 °C a 35) / (-5 °C a 43)	(-25 °C a 35) / (-5 °C a 43)	(-25 °C a 35) / (-5 °C a 43)	(-25 °C a 35) / (-5 °C a 43)	(-25 °C a 35) / (-5 °C a 43)	(-25 °C a 35) / (-5 °C a 43)
Temperatura impulsión (mín/max)	°C	5 °C / 65 °C	5 °C / 65 °C	5 °C / 65 °C	5 °C / 65 °C	5 °C / 65 °C	5 °C / 65 °C	5 °C / 65 °C
Alto / Ancho / Fondo	mm	1295 x 717 x 426	1295 x 717 x 426	1385 x 864 x 523	1385 x 864 x 523	1385 x 864 x 523	1385 x 864 x 523	1385 x 864 x 523
Peso total	kg	86	86	105	105	129 / 144	129 / 144	129/144
Tipo de refrigerante ³⁾	-				R32			
Cant. Refrigerante / Tonelada eq. CO ²	kg/T	1,4	1,4	1,4	1,4	1,75	1,75	1,75

A= temperatura aire, W= temperatura impulsión agua

1) Valores según EN14511

2) Nivel de potencia acústica según la EN12102 (40% A7/W55)

3) GWP = 675 en un circuito herméticamente cerrado

Características técnicas unidades exteriores

CS2000 AWF

Modelo		Compress 2000 AWF 18 R-T	Compress 2000 AWF 22 R-T	Compress 2000 AWF 26 R-T	Compress 2000 AWF 30 R-T
Potencia max. calor A7-W35/55 ¹⁾	kW	20,74 / 18,40	24,93 / 22,78	29,08 / 26,84	31,75 / 30,56
Potencia max. calor A2-W35/55 ¹⁾	kW	20,23 / 17,74	23,24 / 21,04	25,44 / 23,10	26,02 / 24,65
SCOP (W35) clima cálido/medio	-	5,8 / 4,6	5,9 / 4,5	5,9 / 4,4	5,8 / 4,2
SCOP (W55) clima cálido/medio	-	4,0 / 3,2	4,1 / 3,2	4,2 / 3,1	4,2 / 3,1
Eficiencia energética estacional calefacción (W35), clima cálido/medio	%	226 / 181	234 / 178	231 / 177	213 / 165
Eficiencia energética estacional calefacción (W55), clima cálido/medio	%	157 / 125	161 / 126	168 / 123	163 / 123
COPd -clima medio- Tj=7 W55	-	4,41	4,62	4,72	4,73
Potencia máxima frío A35-W18/7 ¹⁾	-	21,66 / 17,09	26,57 / 21,00	29,20 / 26,00	31,88 / 29,50
EER a potencia máxima con A35- W18/7 ¹⁾	-	4,43 / 2,86	4,14 / 2,95	3,90 / 2,70	3,68 / 2,55
Tensión de alimentación	V/N	230V -1N / 400V -3N	400V -3N	400V -3N	400V -3N
Interruptor de protección/ fusible automático recomendado ²⁾	A	25	25	32	32
Corriente máxima	A	21	24,5	27	28,5
Nivel de presión sonora a una distancia de 1m	-	50	50	53	55
Nivel de potencia acústica según Erp ²⁾	dB(A)	65	65	68	70
Límites de funcionamiento (calor/frío)	°C	(-25 °C a 35) / (-5 °C a 46)	(-25 °C a 35) / (-5 °C a 46)	(-25 °C a 35) / (-5 °C a 46)	(-25 °C a 35) / (-5 °C a 46)
Temperatura impulsión (mín/max)	°C	5 °C / 60 °C	5 °C / 60 °C	5 °C / 60 °C	5 °C / 60 °C
Alto / Ancho / Fondo	mm	1120 x 1557 x 528	1120 x 1557 x 528	1120 x 1557 x 528	1120 x 1557 x 528
Peso total	kg	177	177	177	177
Tipo de refrigerante ³⁾	-	R32			
Cant. Refrigerante / Tonelada eq. CO ²	kg/T	5	5	5	5

A= temperatura aire, W= temperatura impulsión agua

1) Valores según EN14511

2) Nivel de potencia acústica según la EN12102 (40% A7/W55)

3) GWP = 675 en un circuito herméticamente cerrado

Accesorios bombas de calor aire/agua

Modelo	Referencia	Código EAN	Descripción	PVP ⁽¹⁾ (€)
Sensor de condensación	7747204698	4047416826097	Sensor de humedad o punto de rocío (10 m de longitud). A conectar como accesorio en la electrónica de la bomba de calor siempre que la bomba vaya a funcionar en frío.	108
Módulo de conectividad K30	8750742716	4062321639556	Módulo de conexión WiFi para el control de la bomba de calor CS3400i AWS desde la App HomeCom Easy.	295
Válvula de 3 vías para a.c.s.	8738204921	4054925806106	Válvula de 3 vías para para producción de a.c.s. mediante acumulador externo. Incluye sonda.	170
Bandeja de condensados	8738204655	4051516981020	Bandeja de condensados adicional para unidad exterior Compress 3400i AWS	170
Cable de calentamiento	7738602276	4062321734152	Cable para calentamiento de la tubería de condensados.	A consultar
Unidad de distribución de doble zona: directa + directa para CS2000 AWF	7738602362	4062321809263	Kit para la gestión de sistemas de distribución bizona con lado primario 1" H y lado secundario 1" 1/2 H conexiones	2.175
Unidad de distribución de doble zona: directa + mixta (con válvula mezcladora) para CS2000 AWF	7738602361	4062321809256	El kit se compone de una caja aislada para instalación en pared que incluye colector/separador, soporte soporte, plantilla antigiro, 2 repartidores con circuladores, sonda de temperatura del agua y completo circuitos de agua.	2.540
Resistencia de apoyo monofásica para CS2000 AWF	7738602369	4062321801946	Kit de integración eléctrica/resistencia de apoyo con potencia seleccionable en campo en tres etapas 2/4/6 KW, con alimentación 230V/50 Hz. El kit incluye contactores y dispositivos de seguridad para su correcto funcionamiento.	1.115
Resistencia de apoyo trifásica para CS2000 AWF	7738602370	4062321801953	Kit de integración eléctrica/resistencia de apoyo con potencia seleccionable en campo en tres etapas 3/6/9 KW, con alimentación 400V+N/50 Hz. El kit incluye contactores y dispositivos de seguridad para su correcto funcionamiento.	1.240
Bandeja de condensados para CS2000 AWF	7738602371	4062321809317	Bandeja de drenaje adicional para unidad exterior Compress 2000 AWF. Incorpora un calentador anticongelante que se activa automáticamente y evita que el condensado se congele (controlado por un termostato dedicado).	685
Válvula de 3 vías motorizada potencias 4-6 KW para CS2000 AWF	7738602375	4062321802554	Válvula con reducción 1"1/4 H - 1" H y boquilla oculta 1"	400
Válvula de 3 vías motorizada potencias 8-16 KW para CS2000 AWF	7738602524	4062321802561	Válvula y conexión M-F (recomendado para acumuladores de hasta 500 litros)	400
Válvula de 3 vías motorizada potencias 18-30 KW para CS2000 AWF	7738602525	4062321802578	Válvula y racor M-F ((recomendado para acumuladores de más de 500 litros)	400
Sonda de temperatura 10m para CS2000AWF	7738602363	4062321801960	Sonda de temperatura ACS y fuente de calor adicional a 10 m	80
Sonda de temperatura 30m para CS2000AWF	7738602364	4062321801977	Sonda de temperatura para fuente de calor adicional a 30 m. Para conectarla a ACS, consultar.	125

Grupos de bombeo y colectores para circuitos de calefacción/refrigeración

Modelo	Referencia	Código EAN	Descripción	PVP ⁽¹⁾ (€)
HS 25/6S	7736601142	4054925863550	Grupo de bombeo para un circuito de calefacción, sin mezcladora, con bomba electrónica de alta eficiencia Yonos para RS25/6. (DN25). Versión altura reducida. Dimensiones: Alto x Ancho x Fondo: 278 x 290 x 190.	540
HS 25/6	7736601144	4054925863574	Grupo de bombeo para un circuito de calefacción, sin mezcladora, con bomba electrónica de alta eficiencia Yonos para RS25/6. (DN25). Dimensiones: Alto x Ancho x Fondo: 364 x 290 x 190.	540
HS 32/7.5	7736601145	4054925863581	Grupo de bombeo para un circuito de calefacción, sin mezcladora, con bomba electrónica de alta eficiencia Yonos para RS30/7.5. (DN32). Dimensiones: Alto x Ancho x Fondo: 364 x 290 x 190.	686
HSM 25/6	7736601148	4054925863611	Grupo de bombeo para un circuito de calefacción, con mezcladora, con bomba electrónica de alta eficiencia Yonos para RS25/6. (DN25). Dimensiones: Alto x Ancho x Fondo: 364 x 290 x 190.	848
HSM 32/7.5	7736601149	4054925863628	Grupo de bombeo para un circuito de calefacción, con mezcladora, con bomba electrónica de alta eficiencia Yonos para RS30/7.5. (DN32). Dimensiones: Alto x Ancho x Fondo: 364 x 290 x 190.	1.026

(1) Precio base de venta. IVA no incluido.



Acumuladores para bombas de calor

Combinaciones de bomba de calor y acumulador de a.c.s. externo.



Gama		WP 180 P 1 B	WP 300 KP 1 B	WH 290 LP1 B	WH 370 LP1 B	WH 450 LP1 B
CS2000AWF 4-10		X	X	X		
CS2000AWF 12-16		O	X	X	X	X
CS3400iAWS 4		X				
CS3400iAWS 6-10		O	X	X	O	
CS3400iAWS 12/14			X	X	X	O
CS6000iAW 5/7		X	O			
CS6000iAW 9		O	X	X	O	
CS7001iAW 13/17			X	X	X	O

X: Recomendado.

O: Técnicamente posible dependiendo de necesidades.

Acumuladores para bombas de calor

Modelo	Clase de Eficiencia Energética*	Referencia	Código EAN	PVP ⁽¹⁾ (€)
Acumuladores de a.c.s. para bombas de calor aire/agua (acero vitrificado)				
WH 290 LP1 B	 B A+ → F	8735100641	4057749602381	2.265
WH 370 LP1 B	 B A+ → F	8735100642	4057749602398	2.340
WH 450 LP1 B	 B A+ → F	8735100644	4057749602411	2.795
Acumuladores de a.c.s. para bombas de calor aire/agua (acero vitrificado)				
WP 180 P 1 B	 B A+ → F	7735502481	4062321587628	1.750
WP 300 KP 1 B	 B A+ → F	7735502482	4062321587635	2.100
Acumuladores de a.c.s. para bombas de calor aire/agua (acero inoxidable)				
Waternox 180 E RENOV1 BC VS	 C A+ → F	7735502477	-	2.030
Waternox 230 E RENOV1 BC VS	 C A+ → F	7735502478	-	2.280
Acumuladores de inercia de pequeña capacidad				
G - 80 - I	 B A+ → F	7736500544	4051516090180	780
G - 140 - I	 C A+ → F	7736500545	4051516090197	840
G - 200 - I	 B A+ → F	7736500546	4051516090203	920
G - 260 - I	 C A+ → F	7736500547	4051516090517	1.000
Acumuladores de inercia de gran capacidad				
B 500-6 M B	 B A+ → F	7735501051	4057749113122	1.550
B 750-6 M C	 C A+ → F	7735501055	4057749113160	1.900
B 1000-6 M C	 B A+ → F	7735501059	4057749113207	1.975
B 1300-6 M C	 C A+ → F	7735501063	4057749113245	3.010

(1) Precio base de venta. IVA no incluido.

Acumuladores de a.c.s.

Depósitos en acero vitrificado con serpentín sobredimensionado, ideal para trabajar con sistemas de baja temperatura.

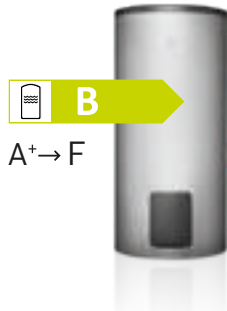

- ▶ Acumuladores vitrificados de un serpentín para producción de a.c.s.
- ▶ Serpentín sobredimensionado ideal para trabajar en sistemas de baja temperatura (bombas de calor Compress).
- ▶ Todos los modelos tienen boca de hombre de 110mm.
- ▶ Protección a través de ánodo de magnesio.

Modelo	H ₁	H ₂	H ₃	H ₄	H ₅	H ₆	D
WH 290 LP1 B	544*	644*	784*	829*	1226*	1294*	700
WH 370 LP1 B	665*	791*	964*	1009*	1523*	1591*	750
WH 450 LP1 B	855*	945*	1189*	1234*	1853*	1921*	750

*Las indicaciones de las medidas valen para el caso de que se retraigan las patas regulables por completo. Girando las patas regulables es posible aumentar estas medidas por un máx. de 40 mm.

<p>[E] Vaciado</p> <p>[KW] Entrada de agua fría (R 1 – rosca exterior)</p> <p>[MA] Ánodo de magnesio</p> <p>[RSP] Retorno del acumulador (rosca interior Rp 1 ¼)</p> <p>[t] Vaina de inmersión con termómetro para indicador de la temperatura</p> <p>[VSP] Impulsión del acumulador (rosca interior Rp 1 ¼)</p>	<p>[WW] Salida de agua caliente (rosca exterior R 1)</p> <p>[ZL] Conexión de recirculación (Rosca interior Rp ¾)</p> <p>[A] Vaina de inmersión para sonda de temperatura del acumulador (estado de entrega: sonda de temperatura del acumulador en vaina de inmersión A)</p> <p>[B] Vaina de inmersión para sonda de temperatura del acumulador (aplicaciones especiales)</p>
--	---

Datos Técnicos	Unidades	WH 290 LP1 B	WH 370 LP1 B	WH 450 LP1 B
Capacidad del acumulador	l	277	352	433
Contenido del intercambiador	l	22	29	38,5
Superficie del intercambiador	m ²	3,2	4,2	5,6
Temp. máx del agua de calefacción	°C	110	110	110
Presión máxima del agua de calefacción y de servicio	bar	10	10	10
Potencia máxima de calefacción	kW	11	14	23
Tiempo mínimo de calentamiento (potencia máxima)	min	116	128	78
Cantidad útil de agua caliente	-			
a 45°C	l/h	296	360	454
a 60°C	-	375	470	578
Cifra de potencia NL ¹⁾	NL	2,3	3	3,7
Ejecución mínima de la válvula de seguridad	DN	20	20	20
Peso en vacío (sin embalaje)	kg	137	145	180
Pérdidas estáticas	W	67,0	63,0	74,0
Clasificación energética	-	B A ⁺ →F	B A ⁺ →F	B A ⁺ →F

1) La cifra de potencia NL =1 según DIN 4708 para 3,5 personas, bañera normal y fregadero en la cocina. Temperaturas: acumulador 60 °C, tubería de salida de agua caliente 45 °C y agua fría 10 °C. Medición con máx. potencia de calentamiento. Al reducirse la potencia de calentamiento, NL disminuye.

Acumuladores de a.c.s.

Depósitos de acero vitrificado con serpentín sobredimensionado, ideal para trabajar con sistemas de baja temperatura.

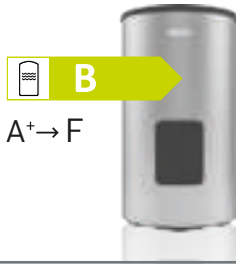

- ▶ Acumuladores vitrificados de un serpentín para producción de a.c.s. con capacidad de 180 y 300L.
- ▶ Serpentín sobredimensionado ideal para trabajar en sistemas de baja temperatura.
- ▶ Protección a través de ánodo de magnesio.

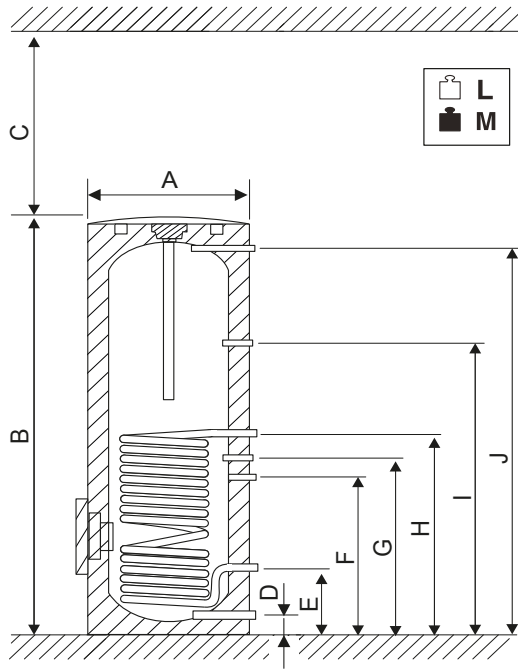

		WP 180 P1 B	WP 300 KP1 B
A	mm	670	662
B	mm	1.216	1.835
C	mm	≥ 650	≥ 800
D	mm	81	81
E	mm	318	318
F	mm	686	686
G	mm	594	793
H	mm	898	898
I	mm	793	1.278
J	mm	1.080	1.696
L	kg	92	124
M	kg	276	425

Datos Técnicos	Unidades	WP 180 P1 B	WP 300 KP1 B
Capacidad del acumulador	l	169,6	286,6
Contenido del intercambiador	l	11,5	11,5
Superficie del intercambiador	m ²	1,69	1,69
Temp. máx del agua de calefacción	°C	95°	95°
Presión máxima del agua de calefacción y de servicio	bar	10	10
Máximo caudal entrada del agua fría	l/min	14,5	20,1
Tiempo mínimo de calentamiento (12 kW)	min	44	63
Contenido del acumulador V40 según EN16147	l	286	489
Cifra de potencia NL ¹⁾	NL	1,6	8
Pérdidas estáticas	W	48,1	63,5
Clasificación energética	-	B A ⁺ →F	B A ⁺ →F

1) La cifra de potencia NL =1 según DIN 4708 para 3,5 personas, bañera normal y fregadero en la cocina. Temperaturas: acumulador 60 °C, tubería de salida de agua caliente 45 °C y agua fría 10 °C. Medición con máx. potencia de calentamiento. Al reducirse la potencia de calentamiento, NL disminuye.

Acumuladores de acero inoxidable

Depósitos en acero inoxidable con serpentín sobredimensionado, ideal para trabajar con sistemas de baja temperatura. Conexiones superiores y diámetro optimizado. Especial para instalar debajo de las unidades interiores de bombas de calor.

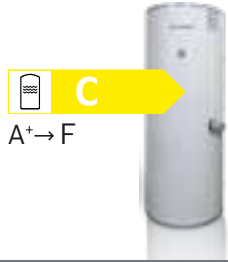

- ▶ Fabricados en acero inoxidable AISI 444.
- ▶ Serpentín de 2m² dimensionado para trabajar con bombas de calor.
- ▶ Temperatura máxima 85°C.

Dimensiones

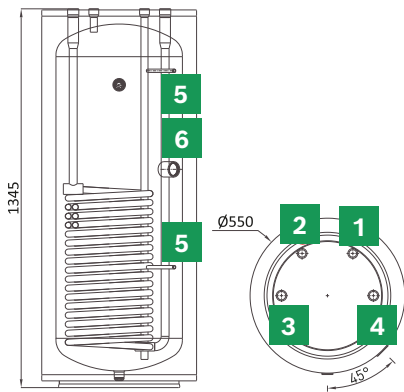

Waternox 180 E-RENOV1 BC VS

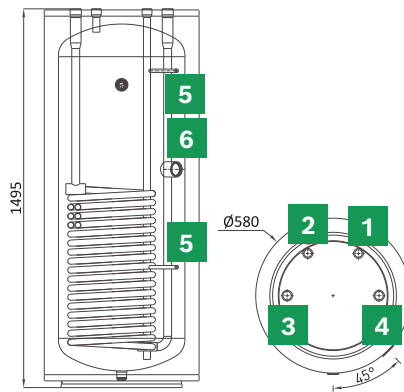

Waternox 230 E-RENOV1 BC VS

- 1** Entrada de agua fría ¾" F
- 2** Salida de agua caliente ¾" F
- 3** Entrada al serpentín 1" F
- 4** Salida del serpentín 1" F
- 5** Sonda de temperatura solar Ø9 mm int.
- 6** Conexión de resistencia eléctrica ½" F

Dimensiones	Unidades	Waternox 180	Waternox 230
A	mm	1345	1495
B	mm	550	580
C	mm	430	470
D	mm	775	880
E	mm	1125	1259

Datos Técnicos	Unidades	Waternox 180	Waternox 230
Material de la cuba	-	Acero inoxidable AISI 444	Acero inoxidable AISI 444
Aislamiento térmico	-	Espuma de poliuretano expandido con 50 mm de espesor y conductividad térmica de 0,022 W/m.°C a70°C	Espuma de poliuretano expandido con 51 mm de espesor y conductividad térmica de 0,022 W/m.°C a70°C
Revestimiento interior	-	Acero galvanizado DX51D con pintura electrostática	Acero galvanizado DX51D con pintura electrostática
Serpentín	-	Serpentín en acero inoxidable AISI 316L	Serpentín en acero inoxidable AISI 316L
Área del serpentín	m ²	2,00	2,30
Volumen del serpentín	l	9,1	10,5
Presión máxima en servicio	bar	6	12
Temperatura máxima de la cuba	°C	85	85
Temperatura máxima del serpentín	°C	95	95
Pérdidas de calor	W	74	80
Clasificación energética	-		

Acumuladores de inercia

Depósitos fabricados en acero al carbono indicados como depósitos de inercia en circuitos cerrados. Aislados térmicamente con espuma de poliuretano inyectado en molde, libre de CFC. Acabado exterior con forro acolchado desmontable.



A⁺→F



- ▶ Fabricados en acero al carbono.
- ▶ Sin serpentín.
- ▶ Acabado exterior con forro acolchado desmontable.
- ▶ Posibilidad de conexión a un intercambiador externo.
- ▶ Aislados térmicamente con espuma de poliuretano inyectado térmicamente.

G 80-I

G 140-I... G 260-I

235

d Depósito de inercia

f Forro externo

g Cubierta

h Aislamiento térmico

Características	Unidades	G 80-I	G 140-I	G 200-I	G 260-I
D: Diámetro exterior	mm	480	480	620	620
H: Altura total	mm	749	1155	985	1240
eh: conexión lateral	GAS/H	1 1/4	1 1/4	1 1/2	1 1/2
p: conexión superior	GAS	1 H	1 M	1 M	1 M
tm: conexión sensores	GAS/H	1/2	1/2	1/2	1/2
R: conexión resistencia eléctrica	GAS/H	2	2	2	2

Datos Técnicos	Unidades	G 80-I	G 140-I	G 200-I	G 260-I
Capacidad del acumulador	l	80	140	200	260
Temp. máx del agua de acumulación	°C	100	100	100	100
Presión máxima de servicio	bar	6	6	6	6
Peso en vacío (sin embalaje)	kg	30	35	44	52
Pérdidas de energía	W	1,3	1,5	1,9	1,8

Clasificación energética

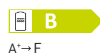

A⁺→F



A⁺→F



A⁺→F



A⁺→F

Acumuladores de inercia de alta capacidad

Depósitos de inercia fabricados en acero al carbono, aislados térmicamente con aislamiento desmontable, debido a sus 10 tomas permite conexión a varios circuitos.

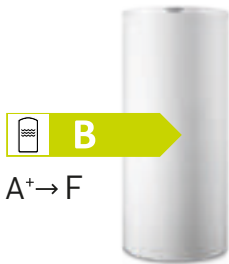

- ▶ Fabricados en acero al carbono
- ▶ Sin serpentín
- ▶ Aislamiento desmontable
- ▶ Posibilidad de conexión a un intercambiador externo
- ▶ Con 10 tomas permite conexión a varios circuitos

P... M	Unidades	500	750	1000	1300
D1	mm	850	900	960	1070
D2	mm	650	790	790	900
H	mm	1775	1820	2255	2280
V4	l	500	750	965	1275
A	kg	90	120	145	167
B	kg	590	870	1110	1442





P... M	H1	H1/H3	H6/H7	H9/H10	H11/H12	H13
500	1620	1440	950	710	270	130
750	1630	1440	950	710	270	130
1000	2070	1880	1150	800	270	130
1300	2070	1880	1150	800	270	130

Datos Técnicos	Unidades	B 500-6 M B	B 750-6 M C	B 1000-6 M C	B 1300-6 M C
Capacidad del acumulador	l	500	750	965	1275
Temp. máx del agua de acumulación	°C	95	95	95	95
Presión máxima de servicio	bar	3	3	3	3
Peso en vacío (sin embalaje)	kg	90	120	145	157
Pérdidas de energía	W	82	117	141	158
Clasificación energética	-				

Regulación y control

Amplia gama de controladores que simplifican enormemente los trabajos de instalación.

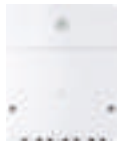
Basados en nuestro concepto modular de regulación, los controladores Bosch presentan importantes mejoras destinadas a facilitar tanto la puesta en marcha como el uso de los mismos, con display de grandes dimensiones y programación de parámetros de forma totalmente intuitiva, visualización de la temperatura ambiente y control de la humedad relativa, módulo de control adicional de circuito solar para la producción de a.c.s., apoyo a calefacción y calentamiento de piscina, todo ello mediante pictogramas para elegir, etc.

Modelo	Referencia	Código EAN	Descripción	PVP ⁽¹⁾ (€)	
Termostatos modulantes					
CR11H		7738112972	4062321777456	Termostato digital modulante cableado con visualización de la temperatura ambiente. Compatible con bombas de calor Compress para el control de temperatura ambiente. Puede usarse como control remoto con el HMI410.	75
Módulos adicionales					
MM100		7738113394	4062321584399	Módulo de control adicional para la gestión de un circuito de calefacción o refrigeración con o sin válvula mezcladora.	204
MP100		7738110128	4054925280104	Módulo para el calentamiento de piscina con bomba de calor.	205
MS100		7738101066	4062321590499	Módulo de control adicional de circuito solar para la producción de a.c.s. Varios sistemas a modo de pictograma para elegir.	225
MS200		7738101061	-	Módulo de control adicional de circuito solar para la producción de a.c.s. apoyo a calefacción y calentamiento de piscina. Varios sistemas a modo de pictograma para elegir.	291

(1) Precio base de venta. IVA no incluido.



Bomba de calor
Comercial



Enfriadora reversible tipo bomba de calor Compress 3000 AWP

Alta potencia para mejorar la eficiencia de sus instalaciones



Ventajas

- ▶ Bomba de calor en el segmento comercial para potencias de 22 a 116kW en frío (A35/W7) y de 25 a 130kW en calor (A7/W35).
- ▶ Refrigerante R32 con un GWP de 675.
- ▶ Temperatura de impulsión de agua hasta 60°C con aire hasta -4°C.
- ▶ Amplio rango de funcionamiento. De -20°C a +44°C en calefacción, y de -10°C a +48°C en refrigeración.
- ▶ Compresores inverter tipo rotativo o scroll según potencias.
- ▶ Alta eficiencia energética. Valor de SCOP superiores a 4 en todos los modelos (W35 y clima medio) y SEER superior a 5 en todos los modelos.
- ▶ Bajo nivel sonoro. Posibilidad de programar modo de funcionamiento silencioso en el control base.
- ▶ Certificados EHPA y Keymark.
- ▶ Posibilidad de controlar hasta 16 bombas de calor instaladas en cascada con el control base integrado en el equipo.
- ▶ Fácil integración en los sistemas de gestión centralizadas de los edificios, a través del protocolo ModBus incluido de base en el control del equipo.
- ▶ Posibilidad de integrarse en sistemas híbridos en combinación con calderas, con el control de Bosch CC8000 (consulte disponibilidad).

Bombas de calor de alta potencia para mejorar la eficiencia de sus instalaciones a base de agua. Amplia gama de potencia para satisfacer las necesidades del segmento comercial ligero. Con refrigerante R32, con un GWP reducido que permite reducir la carga de refrigerante de la unidad y aumentar la eficiencia del equipo.

Compress 3000 AWP				
	Modelo de 16 a 24	Modelo de 31 a 41	Modelo de 53 y 59	Modelo de 75 y 89*
				
Pot frío	De 22 a 29kW (A35/W7)	De 42 a 55kW (A35/W7)	De 69 y 80kW (A35/W7)	De 100 y 116kW (A35/W7)
Pot calor	De 25 a 36kW (A7/W35)	De 49 a 62kW (A7/W35)	De 78 y 86kW (A7/W35)	De 110 y 130kW (A7/W35)

Adapte el equipo a sus necesidades, con la variedad de opciones que Bosch pone a su disposición, facilitando así la instalación e integración del equipo en su sistema. Es posible suministrar el equipo, con cuatro opciones de hidráulica diferentes. Adicionalmente, cualquiera de las opciones de hidráulica anteriores, puede también pedirse con tratamiento para ambiente marino de las baterías de intercambio. Ver en tabla de las siguientes páginas.



* Disponible a partir de Mayo 2024.

Equipamiento básico

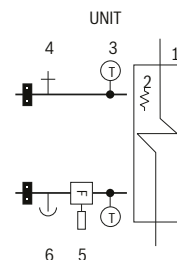
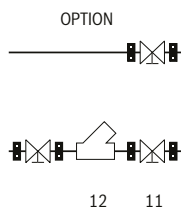
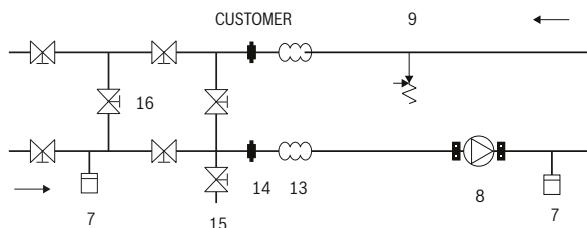

Bomba de calor con equipamiento estándar

Modelo	Referencia	PVP (€)
CS3000AWP 16	8738213956	A consultar
CS3000AWP 19	8738213957	A consultar
CS3000AWP 24	8738213958	A consultar
CS3000AWP 31	8738213959	A consultar
CS3000AWP 36	8738213960	A consultar
CS3000AWP 41	8738213961	A consultar
CS3000AWP 53	8738213962	A consultar
CS3000AWP 59	8738213963	A consultar
CS3000AWP 75	8738213964	A consultar
CS3000AWP 89	8738213965	A consultar

Bomba de calor con equipamiento estándar y con tratamiento para ambiente marino de la batería

Modelo	Referencia	PVP (€)
CS3000AWP 16 C	8738214026	A consultar
CS3000AWP 19 C	8738214027	A consultar
CS3000AWP 24 C	8738214028	A consultar
CS3000AWP 31 C	8738214029	A consultar
CS3000AWP 36 C	8738214030	A consultar
CS3000AWP 41 C	8738214031	A consultar
CS3000AWP 53 C	8738214032	A consultar
CS3000AWP 59 C	8738214033	A consultar
CS3000AWP 75 C	8738214034	A consultar
CS3000AWP 89 C	8738214035	A consultar

Equipamiento con bomba de circulación de primario

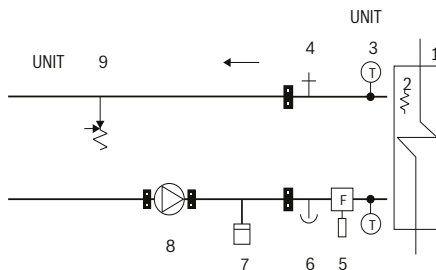
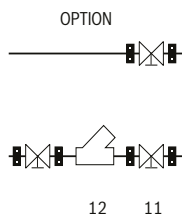
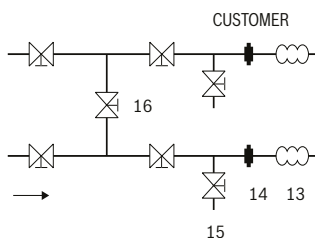

Bomba de calor con bomba de primario integrada

Modelo	Referencia	PVP (€)
CS3000AWP 16 P	8738213966	A consultar
CS3000AWP 19 P	8738213967	A consultar
CS3000AWP 24 P	8738213968	A consultar
CS3000AWP 31 P	8738213969	A consultar
CS3000AWP 36 P	8738213970	A consultar
CS3000AWP 41 P	8738213971	A consultar
CS3000AWP 53 P	8738213972	A consultar
CS3000AWP 59 P	8738213973	A consultar
CS3000AWP 75 P	8738213974	A consultar
CS3000AWP 89 P	8738213975	A consultar

Bomba de calor con bomba de primario integrada y con tratamiento para ambiente marino de la batería

Modelo	Referencia	PVP (€)
CS3000AWP 16 PC	8738213996	A consultar
CS3000AWP 19 PC	8738213997	A consultar
CS3000AWP 24 PC	8738213998	A consultar
CS3000AWP 31 PC	8738213999	A consultar
CS3000AWP 36 PC	8738214000	A consultar
CS3000AWP 41 PC	8738214001	A consultar
CS3000AWP 53 PC	8738214002	A consultar
CS3000AWP 59 PC	8738214003	A consultar
CS3000AWP 75 PC	8738214004	A consultar
CS3000AWP 89 PC	8738214005	A consultar

- 1: Intercambiador
- 2: Calentamiento
- 3: Termómetro
- 4: Vaciado
- 5: Detector de caudal
- 6: Purgador

- 7: Presostato de seguridad para llenado de sistema
- 8: Bomba
- 9: Válvula de seguridad
- 10: Depósito de inercia
- 11: Llaves de corte
- 12: Filtro

- 13: Manguitos antivibratorios
- 14: Soporte de tuberías
- 15: By-pass para limpieza química
- 16: By-pass para limpieza del sistema
- 17: Válvula de 3 vías para ACS (10.1-22.2)
- 17B: Válvula de 3 vías para ACS (30.2-40.2)

Equipamiento con depósito de inercia y bomba de circulación de primario

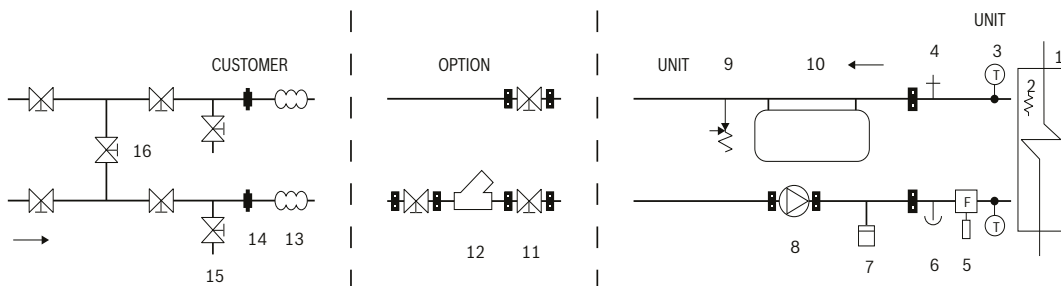

Bomba de calor con bomba de primario y depósito de inercia integrados

Modelo	Referencia	PVP (€)
CS3000AWP 16 MB	8738213976	A consultar
CS3000AWP 19 MB	8738213977	A consultar
CS3000AWP 24 MB	8738213978	A consultar
CS3000AWP 31 MB	8738213979	A consultar
CS3000AWP 36 MB	8738213980	A consultar
CS3000AWP 41 MB	8738213981	A consultar
CS3000AWP 53 MB	8738213982	A consultar
CS3000AWP 59 MB	8738213983	A consultar
CS3000AWP 75 MB	8738213984	A consultar
CS3000AWP 89 MB	8738213985	A consultar

Bomba de calor con bomba de primario y depósito de inercia integrados. Con tratamiento para ambiente marino de la batería

Modelo	Referencia	PVP (€)
CS3000AWP 16 MBC	8738214006	A consultar
CS3000AWP 19 MBC	8738214007	A consultar
CS3000AWP 24 MBC	8738214008	A consultar
CS3000AWP 31 MBC	8738214009	A consultar
CS3000AWP 36 MBC	8738214010	A consultar
CS3000AWP 41 MBC	8738214011	A consultar
CS3000AWP 53 MBC	8738214012	A consultar
CS3000AWP 59 MBC	8738214013	A consultar
CS3000AWP 75 MBC	8738214014	A consultar
CS3000AWP 89 MBC	8738214015	A consultar

Equipamiento con bomba de circulación de primario y válvula de 3 vías para ACS

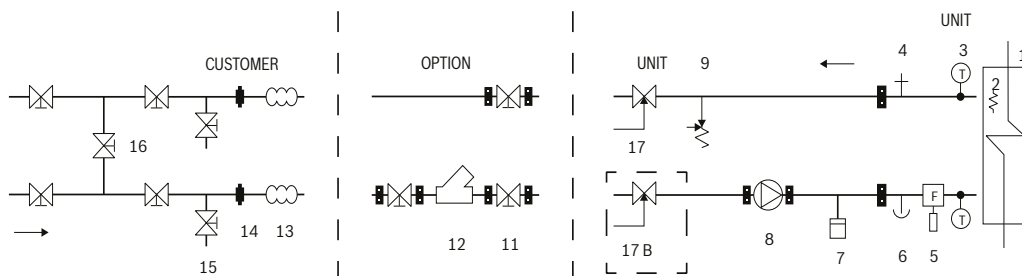

Bomba de calor con bomba de primario integrada

Modelo	Referencia	PVP (€)
CS3000AWP 16 S	8738213986	A consultar
CS3000AWP 19 S	8738213987	A consultar
CS3000AWP 24 S	8738213988	A consultar
CS3000AWP 31 S	8738213989	A consultar
CS3000AWP 36 S	8738213990	A consultar
CS3000AWP 41 S	8738213991	A consultar
CS3000AWP 53 S	8738213992	A consultar
CS3000AWP 59 S	8738213993	A consultar
CS3000AWP 75 S	8738213994	A consultar
CS3000AWP 89 S	8738213995	A consultar

Bomba de calor con bomba de primario integrada y con tratamiento para ambiente marino de la batería

Modelo	Referencia	PVP (€)
CS3000AWP 16 SC	8738214016	A consultar
CS3000AWP 19 SC	8738214017	A consultar
CS3000AWP 24 SC	8738214018	A consultar
CS3000AWP 31 SC	8738214019	A consultar
CS3000AWP 36 SC	8738214020	A consultar
CS3000AWP 41 SC	8738214021	A consultar
CS3000AWP 53 SC	8738214022	A consultar
CS3000AWP 59 SC	8738214023	A consultar
CS3000AWP 75 SC	8738214024	A consultar
CS3000AWP 89 SC	8738214025	A consultar

- 1: Intercambiador
- 2: Calentamiento
- 3: Termómetro
- 4: Vaciado
- 5: Detector de caudal
- 6: Purgador

- 7: Presostato de seguridad para llenado de sistema
- 8: Bomba
- 9: Válvula de seguridad
- 10: Depósito de inercia
- 11: Llaves de corte
- 12: Filtro

- 13: Manguitos antivibratorios
- 14: Soporte de tuberías
- 15: By-pass para limpieza química
- 16: By-pass para limpieza del sistema
- 17: Válvula de 3 vías para ACS (10.1-22.2)
- 17B: Válvula de 3 vías para ACS (30.2-40.2)

Vista general

Ventiladores axiales con álabes en forma de hoz y terminados en resina reforzada con un 20% de fibra de vidrio, acoplados directamente al motor de control electrónico (IP23). La tecnología sin escobillas y el control, garantizan la máxima eficiencia y reducen el consumo del ventilador hasta en un 50%. Control de velocidad variable. Los ventiladores están alojados en estructuras de forma aerodinámica para aumentar la eficiencia y reducir el nivel de ruido.

Intercambiador aleteado realizado en tuberías de cobre y aletas en aluminio con tratamiento hidrófilo y colocadas a una distancia que garantiza el máximo intercambio. Un circuito frigorífico particular evita la formación de escarcha en la base del intercambiador durante el funcionamiento invernal.

El control de base integrado en el equipo incluye: Protección del compresor, optimización del desescarche, contacto libre de potencial para control ON/OFF remoto, contacto seco para control remoto del modo Frío/Calor, programación diaria o semanal, visualización de fallos, etc.

Compresores inverter de tipo rotativo o scroll según modelos. Instalados sobre soportes antivibratorios. Envuelto en una campana fonoabsorbente, que reduce sus emisiones sonoras y lo aísla térmicamente. Un calentador del cárter, que arranca automáticamente, evita que el refrigerante diluya el aceite cuando se detiene el compresor. El circuito frigorífico contiene todos los elementos necesarios: Válvula de expansión electrónica, Válvula de inversión de 4 vías, Presostato de seguridad de alta y baja presión, Separador de aceite, etc.



Vista general

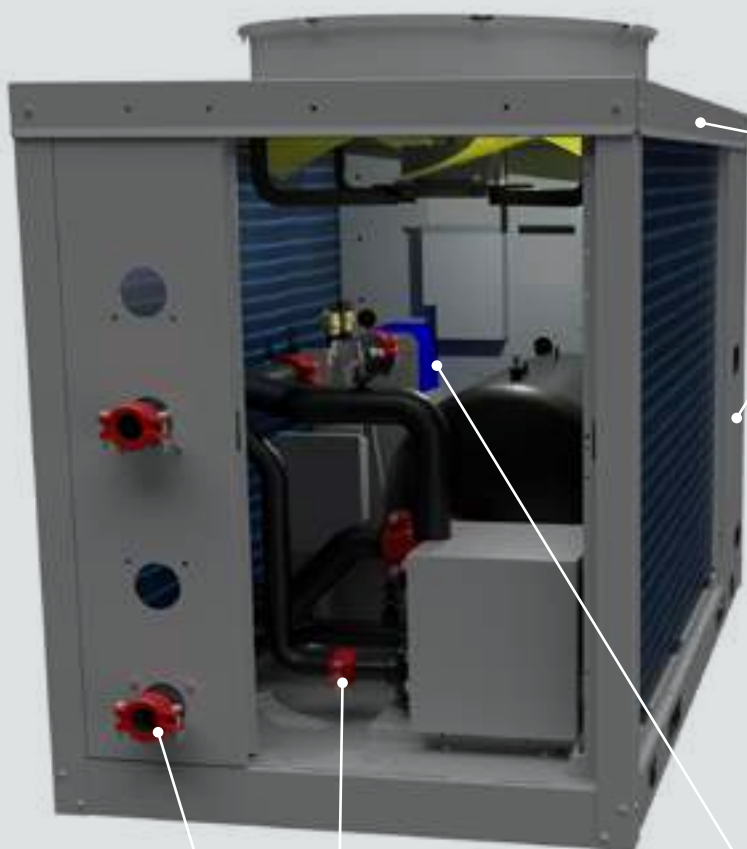

Estructura, base y paneles, fabricados íntegramente en chapa de acero de espesor 12/10, galvanizado en caliente y pintado con polvo de poliéster RAL 9001 que garantiza excelentes características mecánicas y alta resistencia a la corrosión en el tiempo. Los paneles se pueden quitar fácilmente para acceder completamente a los componentes internos.

Intercambiador en placas de acero inoxidable AISI 316 soldadas con soldadura fuerte, con baja carga de refrigerante y gran superficie de intercambio. Con aislamiento térmico de espesor 17 mm en polipropileno expandido (EPP). Calentador anticongelante para proteger el intercambiador del lado del agua, evitando la formación de escarcha si la temperatura del agua cae por debajo de un valor establecido.

Conexiones hidráulicas tipo Victaulic para facilitar la instalación y el mantenimiento. 4 hidráulicas diferenciadas disponibles montadas de fábrica en el interior de la unidad. Válvula de seguridad 6bar. La unidad es sometida a pruebas de fábrica en pasos específicos y presión de prueba de la tubería del circuito de refrigerante (con nitrógeno e hidrógeno), antes de enviarlas.

CS3000 AWP bombas de calor

Datos técnicos	Chasis 1			Chasis 2			
	16	19	24	31	36	41	
Calefacción							
Potencia máxima en calefacción con A2/W35 ¹⁾	kW	22,5	25,2	30,9	43,28	47,45	52,1
COP (A2/W35)		3,62	3,35	3,18	3,45	3,4	3,25
Potencia máxima en calefacción con A7/W35 ¹⁾	kW	27,32	31	35,8	54,5	58,2	62,2
COP (A7/W35)		4,23	4,14	4,09	4,2	4,1	4,03
Potencia máxima en calefacción con A7/W55 ¹⁾	kW	23,06	27,7	32,64	46,5	51,91	56,69
COP (A7/W55)		2,55	2,41	2,33	2,7	2,68	2,7
SCOP W35 (clima medio) ²⁾		4,41	4,36	4,31	4,33	4,33	4,28
SCOP W55 (clima medio) ²⁾		3,24	3,22	3,18	3,24	3,19	3,16
µS W35 (clima medio) ²⁾		173	172	169	170	170	168
Temperatura máxima de impulsión	°C	60°C (A-4)					
Rango de temperaturas de funcionamiento	°C	-20°C a +44°C					
Refrigeración							
Potencia máxima en refrigeración con A35/W18 ¹⁾	kW	33,2	37,1	41,9	63,7	69,9	79,6
EER (A35/W18)		3,88	3,65	3,32	3,91	3,64	3,19
Potencia máxima en refrigeración con A35/W7 ¹⁾	kW	23,29	25,8	29,3	42,5	48,2	55,03
EER (A35/W7)		3,11	2,84	2,78	3,02	2,95	2,75
SEER según EN 14825:2016		4,63	4,64	4,63	4,00	3,99	4,01
Rango de temperaturas de funcionamiento	°C	-10°C a 48°C					
Temperatura mínima de impulsión	°C	0					
Lado del agua. Hidráulica							
Caudal mínimo	l/s	0,9	0,9	0,9	1,8	1,8	1,8
Caudal máximo	l/s	2,6	2,6	2,6	5	5	5
Volúmen mín sistema para desescarche	l	200	200	200	400	400	400
Tipo de conexiones		Victaulic 1" 1/2			Victaulic 2"		
Circuito refrigerante							
Tipo de compresor		Rotativo Inverter					
Número de compresores/circuitos		1/1			2/1		
Tipo de refrigerante		R32					
Carga de refrigerante	Kg	7,9	7,9	7,9	14	14	14
Cantidad de CO2 equivalente	Ton	5,3	5,3	5,3	9,5	9,5	9,5
Otros							
Nivel de presión sonora a una distancia de 1m	m	57	60	60	57	57	61
Nivel de potencia sonora modo estándar	dB(A)	75	78	78	75	75	80
Nivel de potencia sonora modo supersilencioso	dB(A)	70	75	75	71	71	75
Tensión de alimentación eléctrica /frecuencia	V/Hz	400/3/50+N					
Dimensiones y pesos							
Ancho x Fondo x Altura (sin embalaje)	mm	1005 x 1960 x 1340			1060 x 2274 x 1480		
Peso total para transporte	Kg	333			513		

CS3000 AWP bombas de calor

Datos técnicos	Chasis 3		Chasis 4 ³⁾		
	53	59	75*	89*	
Calefacción					
Potencia máxima en calefacción con A2/W35 ¹⁾	kW	64,53	71,2	97,0	115,0
COP (A2/W35)		3,25	3,1	3,6	3,6
Potencia máxima en calefacción con A7/W35 ¹⁾	kW	78,4	87,4	110,0	130,0
COP (A7/W35)		4,22	3,91	4	3,95
SCOP W35 (clima medio) ²⁾		4,26	4,21	4,1	3,95
SCOP W55 (clima medio) ²⁾		3,19	3,18	3,1	3,1
μS W35 (clima medio) ²⁾		167	165	160	160
Temperatura máxima de impulsión	°C	60°C (A-2)		60°C (A-2)	
Rango de temperaturas de funcionamiento	°C	-20°C a +44°C		-20°C a +44°C	
Refrigeración					
Potencia máxima en refrigeración con A35/W18 ¹⁾	kW	95	103,1	139	160
EER (A35/W18)		4,02	3,61	3,6	3,4
Potencia máxima en refrigeración con A35/W7 ¹⁾	kW	68,6	78,8	100	116
EER (A35/W7)		2,99	2,80		
SEER según EN 14825:2016		4,14	4,04		
Rango de temperaturas de funcionamiento	°C	-10°C a 48°C		-10°C a 48°C	
Temperatura mínima de impulsión	°C	0		0	
Lado del agua. Hidráulica					
Caudal mínimo	l/s	2,9	2,9	2,5	2,5
Caudal máximo	l/s	6,4	6,4	8,3	8,3
Volúmen mín sistema para desescarche	l	650	650	1200	1200
Tipo de conexiones		Victaulic 2"		Victaulic 2" 1/2"	
Circuito refrigerante					
Tipo de compresor		Scroll Inverter		Scroll Inverter	
Número de compresores/circuitos		2/1		2/1	
Tipo de refrigerante		R32		R32	
Carga de refrigerante	Kg	17,5	17,5	26,5	26,5
Cantidad de CO2 equivalente	Ton	11,8	11,8	17,9	17,9
Otros					
Nivel de presión sonora a una distancia de 1m	m	59	64	66	66
Nivel de potencia sonora modo estándar	dB(A)	78	83	84	84
Nivel de potencia sonora modo supersilencioso	dB(A)	78	79	78	80
Tensión de alimentación eléctrica /frecuencia	V/Hz	400/3/50+N		400/3/50+N	
Dimensiones y pesos					
Ancho x Fondo x Altura (sin embalaje)	mm	1100 x 3300 x 1510		1200 x 3906 x 1750	
Peso total para transporte	Kg	830		1143	

1) Valores según EN 14511. 2) Valores según EN 14825. 3) Los datos de los modelos 75 y 89 son preliminares.

* Disponible a partir de Mayo 2024.

Dimensiones

CS3000 AWP Modelos de 16 a 24

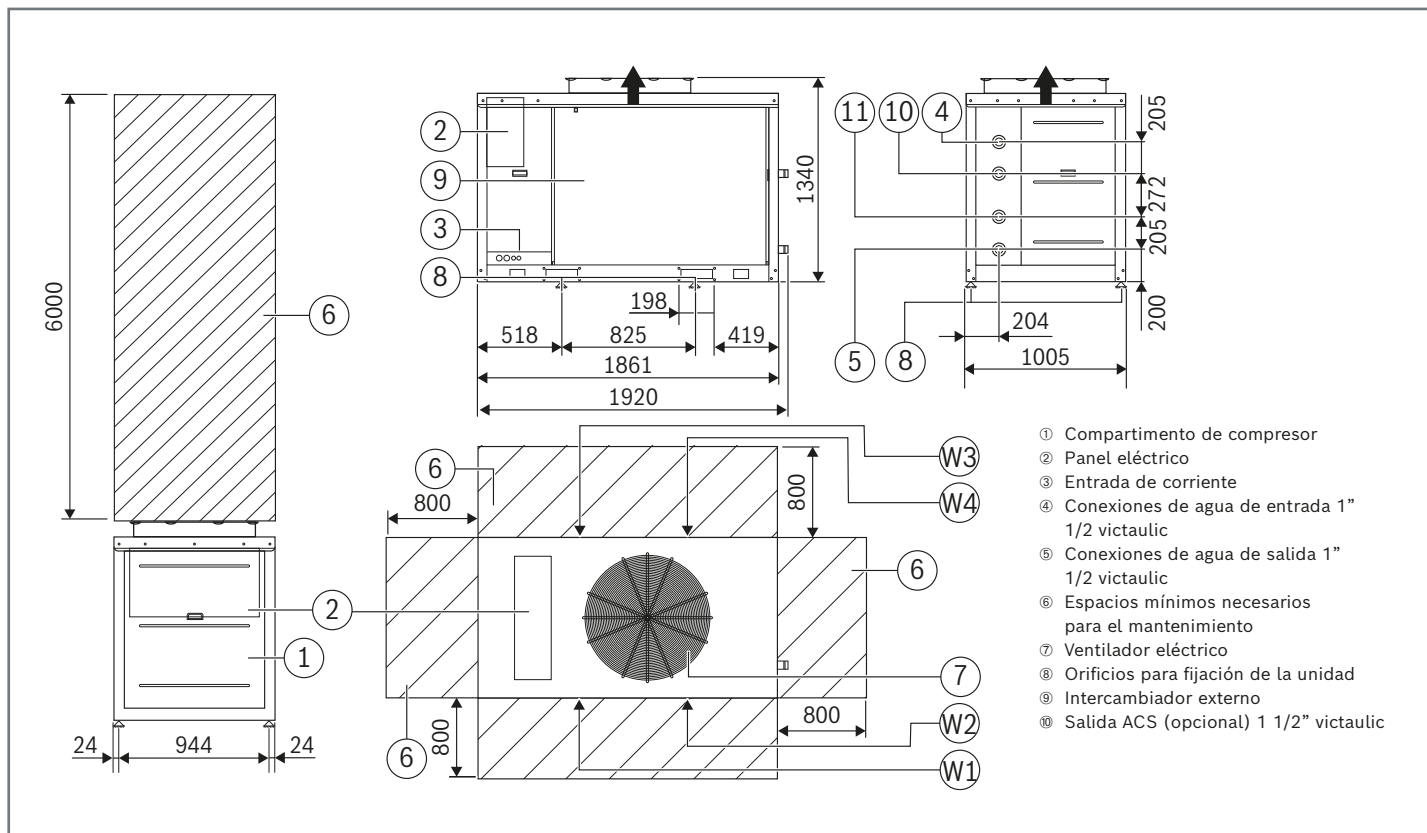

CS3000 AWP Modelos de 31 a 41

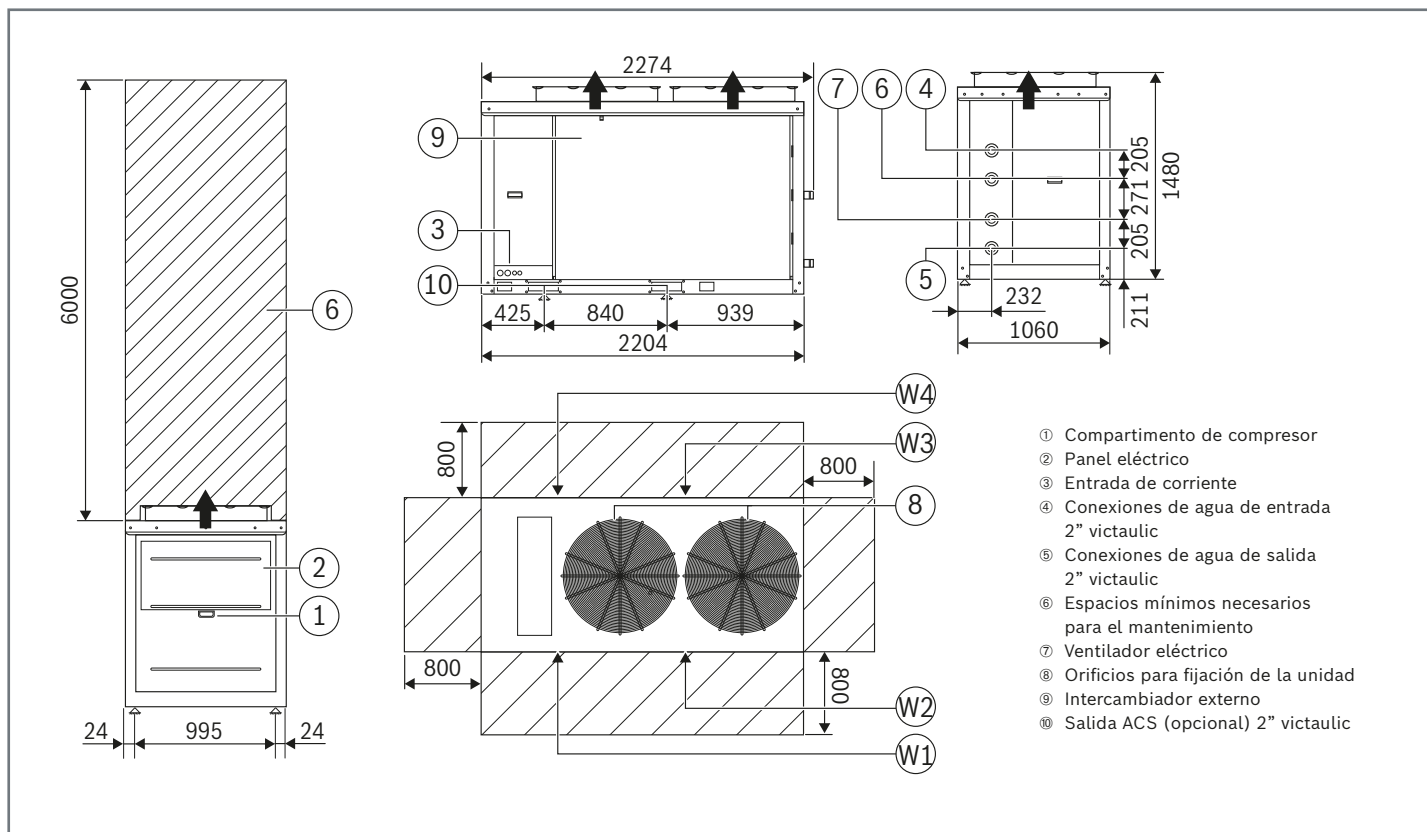



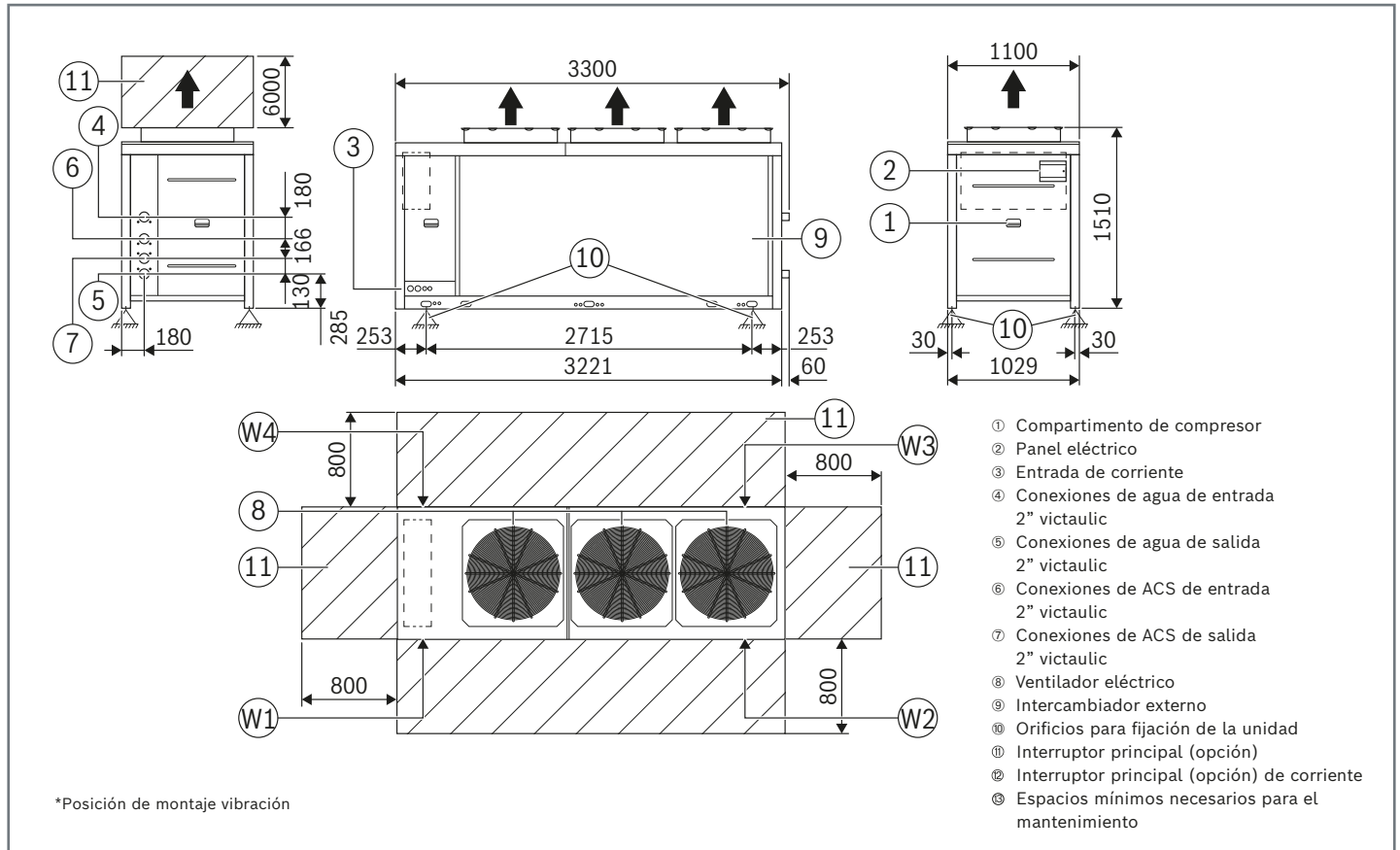

CS3000 AWP Modelos de 53 a 59

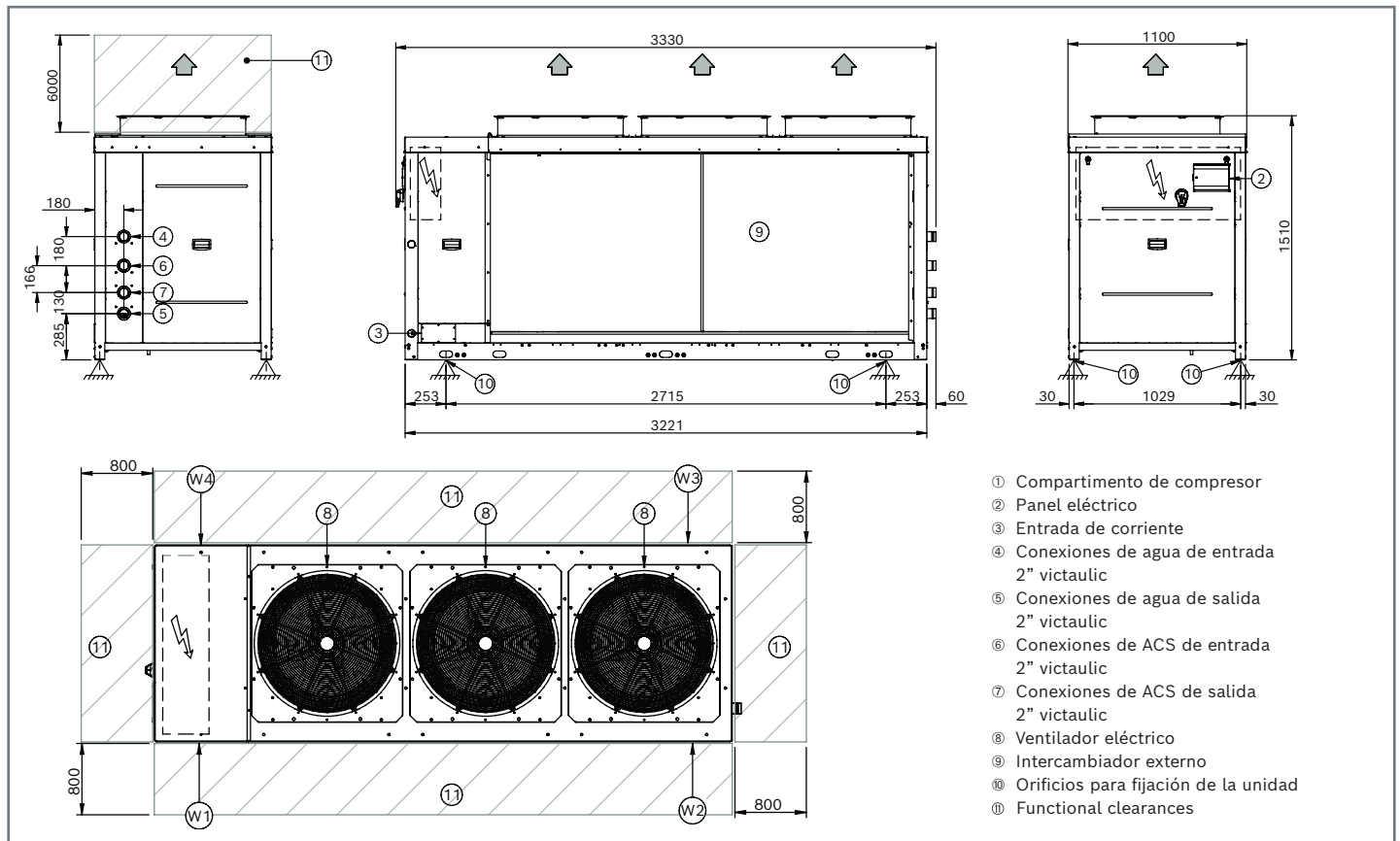

CS3000 AWP Modelos de 75 a 89



Accesorios para el montaje individual y en cascada

Componente	Designación	Descripción	Referencia	PVP (€)
	Filtro para el lado del agua	Para modelos de 16 a 24	8738214116	A consultar
		Para modelos de 31 a 59	8738214117	A consultar
	Soporte anti-vibratorio	Para modelos 31-41 ó modelos 16-24 (con depósito de inercia)	8738214120	A consultar
		Para modelos 53 - 59	8738214121	A consultar
		Para modelos 31-41 (con depósito de inercia)	8738214123	A consultar
		Para modelos 53-59 (con depósito de inercia)	8738214124	A consultar
	Parrilla protectora	Para modelos 16-24	8738214133	A consultar
		Para modelos 31-41	8738214134	A consultar
		Para modelos 53-59	8738214135	A consultar
	Cable calefactor de bandeja de condensados	Para modelos 16-24	8738214139	A consultar
		Para modelos 31-41	8738214140	A consultar
		Para modelos 53-59	8738214141	A consultar

Herramientas de planificación



Asesor de bombas de calor

La bomba de calor de aerotermia aprovecha la energía del entorno, como la acumulada en el aire, para climatizar el hogar de manera sostenible. Esta energía se extrae de forma eficiente para producir frío, calor y agua caliente sanitaria, ofreciendo muchas ventajas para el usuario. La bomba de calor es uno de los sistemas de climatización más eficientes, económicos y respetuosos con el medio ambiente que existen para climatizar un

hogar. Aproveche esta herramienta para encontrar la bomba de calor que mejor se adapte a sus necesidades.

Con esta herramienta podrá dimensionar de manera sencilla una bomba de calor multitarea para su proyecto guiándole paso a paso para recopilar los datos necesarios para el cálculo y con ayuda de información adicional, como datos de consumo de energía, niveles sonoros y datos de rendimiento.

¿Según qué criterios debe diseñarse tu bomba de calor?

Solo demanda de calefacción

Solo demanda de refrigeración

Demanda de calefacción y refrigeración

¿Qué tipo de proyecto está planeando?

Nueva construcción

Renovación

¿Cuál es la demanda de calor para este proyecto?

en kW ⓘ en Vatios / m² ⓘ en kWh(Consumo) ⓘ

Superficie calefactada: 100 m² Vatios / m²: 80 = 8,0 kWh calculado

Cobertura de energía pico ⓘ No se cual es mi carga de calor

¿Qué tipo de emisores de calor se usarán con la bomba de calor?

Temperatura de salida: 50

Para calefacción

Calefacción por suelo radiante

Radiadores + Suelo radiante

Radiadores

Conectores

Para refrigeración

Conectores

Calefacción por suelo radiante

Radiadores + Suelo radiante

Radiadores

¿Cuántas personas viven en el edificio?

4 Personas

Número de personas: 4 Personas

Sin agua caliente. Solo calefacción.

¿Qué tecnología de bomba de calor deseas utilizar?

Monobloc

Semi monobloc

Split Refrigerante

Ejemplo de cálculo.

Asesor de bombas de calor

Mejor propuesta: **Compress 2000 AWF**

Hemos encontrado una solución para usted. Seleccione la variante que mejor se adapte a sus necesidades. Encontrará información adicional en la página de recomendaciones.

Compress 2000 AWF CS2000AWF 10 R-S

Solución integrada
Bivalente

Solución que ahorra espacio con amplia flexibilidad para la integración de depósitos de agua caliente y de inercia, así como un segundo generador de calor.

Odu: 7738602280

Etiqueta Energética y Ficha Técnica



Sus números clave de un vistazo

Su bomba de calor consumirá aproximadamente

4515 kWh / año

Durante los días más fríos, la resistencia eléctrica consumirá aproximadamente

70 kWh / año

La energía gratuita generada a partir de una fuente natural proporcionará aprox.

13025 kWh / año

Sabías que...
Caleo genera hasta 5062 kg de CO₂ equivalente.

Consumo de energía estimado por mes

Uso de energía estimado de la bomba de calor por mes durante un año típico completo.

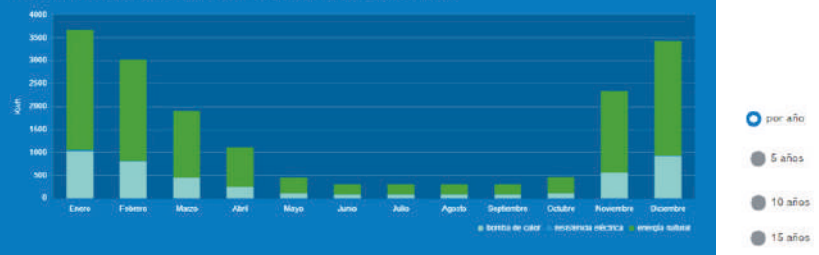

Reducir el CO₂ es fácil con una bomba de calor actual.

Cantidades significativas de emisiones de CO₂ de las viviendas son causadas por la calefacción y el agua caliente. Las bombas de calor son respetuosas con el clima y el medio ambiente. Con una nueva bomba de calor puede hacer una valiosa contribución a la protección del ambiente. La bomba de calor es neutra en CO₂ si funciona con electricidad verde.



Las emisiones de la producción de electricidad de bomba de calor: 1,96 Tonelada CO₂*.



Emisiones para un sistema antiguo que quema energía fósil: 3,54 Tonelada CO₂*.

¿Sabías que 1.000 kg de CO₂ corresponde, por ejemplo, a un viaje de más de 4.900 km con un coche de motor de gasolina de clase media? (Fuente: Tagesschau.de)



* 0,43 kg CO₂-eq/kWh Electricidad, 0,20 kg CO₂-eq/kWh Gas, 0,00 kg CO₂-eq/kWh Gas licuado, 2,88 kg CO₂-eq/litro Aceite, 0,03 kg CO₂-eq/kWh Madera. Ejemplo simplificado.

» Herramientas de planificación



Bosch Air Select Selection Software

Simple desde un principio: Air Select, la herramienta de planificación Air Flux

Con Air Select, Bosch ha conseguido que la planificación sea muy sencilla. Este software permite configurar cada sistema Air Flux de forma rápida, fiable y sin complicaciones. El funcionamiento es muy simple, rápido e intuitivo. Se puede acceder a esta herramienta a través de: www.bosch-airselect.com, donde se puede registrar para tener un acceso completo. También existe una versión para escritorio que se puede descargar desde la misma página.

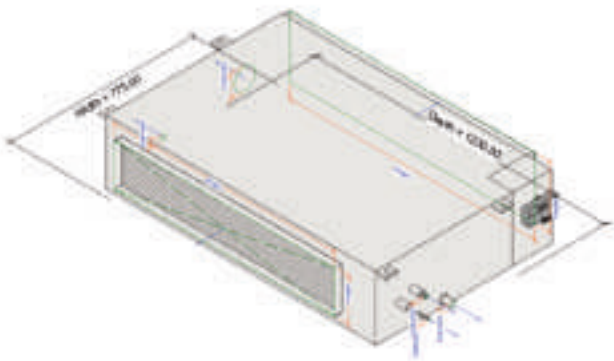

Archivos Bosch de AutoCAD y BIM

Simplemente útiles

Bosch pone a su disposición diferentes tipos de archivos de nuestro porfolio de sistemas VRF como archivos Revit (.rfa), AutoCAD 2D/3D (.dwg y .dxf) residencial y STEPS, los cuales le resultarán muy útiles para integrar en el esquema general del edificio. Están disponibles en: <https://www.bosch-thermotechnology.com/global/en/cad-and-bim>



Manual de planificación Bosch

Ayuda para el diseño

El manual de planificación de sistemas VRF de Bosch, así como las guías técnicas de las bombas de calor, contienen la información técnica principal de nuestros productos, necesaria para una correcta selección del sistema. Información técnica como tamaños, potencias o consumos, así como información de las diferentes tecnologías y esquemas recomendados de instalación.

Open Bim bosch

Software Open BIM Bosch

Un software para facilitar el diseño, cálculo y modelado BIM de sistemas BOSCH VRF.

Open BIM Bosch, una herramienta gratuita de diseño de sistemas de aire acondicionado para su gama VRF (Caudal Variable de Refrigerante) que está integrada en el flujo de trabajo Open BIM propuesto por CYPE a través de la plataforma BIMserver.center.



» Condiciones de puesta en marcha Bosch

Para la prestación del servicio de puesta en marcha por el Servicio Técnico Oficial de Bosch, es necesario que la instalación esté totalmente terminada, con las máquinas ubicadas en el emplazamiento correcto, con la carga de refrigerante necesaria para la instalación y con todas las conexiones eléctricas realizadas.

Es necesario que el instalador esté presente durante la realización de la misma.

El servicio de puesta en marcha incluye la comprobación visual de la correcta ubicación e instalación de los equipos, ajustes de parámetros según las necesidades de la instalación y verificación del funcionamiento, así como una explicación básica del manejo del equipo.

Tenga en cuenta que, servicios no incluidos en la puesta en marcha, implicando horas extras del Servicio Técnico Oficial como desplazamientos adicionales, se procederán a facturar por separado.

Gama de producto Bosch	Puesta en marcha
CS6000i/CS7001i AW	✓
CS3400i AWS	✓
CS2000 AWF	✓
AF4300 A en potencias de 8 a 18kW	No incluida. A consultar
AF4300 A en potencias de 25 a 62kW	✓
AF5300 & AF6300	✓
AHU kit, ERV	Según unidad exterior instalada
CS3000 AWP	No incluida. A consultar



Cuenta con nuestros servicios

Nuestro compromiso va más allá de la venta de productos, Bosch pone a su disposición un amplio abanico de servicios, que le proporciona todo el apoyo necesario en las distintas fases de su negocio.

Desde un apoyo en las ventas a través de la disponibilidad de documentación técnica y formación profesional, asesoramiento y apoyo técnico, al servicio postventa que cuenta con una amplia red de servicios técnicos oficiales y además un soporte a nivel promocional y publicitario. Cuenta con nuestros servicios y soluciones en los momentos decisivos de su negocio.

¡Un buen profesional nunca deja de aprender!

Las innovaciones tecnológicas exigen nuevas capacidades y más formación. Es por ello que Bosch pone al alcance de los profesionales de la instalación la Academia Bosch y su plan de formación, para estar más cerca de los expertos y ofrecerles una atención personalizada y efectiva.

Cursos de Formación Bosch

Bosch ofrece cursos de formación planificados para los profesionales de la instalación. La formación permanente de los profesionales e instaladores es fundamental para mejorar el trabajo diario y poder adaptarse a los nuevos estándares y criterios de eficiencia de Bosch.

Formación para el profesional

Vivimos en un mundo que crece y cambia de manera continua. Un lugar en el que las nuevas tecnologías se desarrollan cada vez más deprisa, instalándose en un mercado deseoso de nuevos productos con mejores prestaciones. Siendo conscientes de la necesidad de conocimiento que supone cada avance tecnológico, la Academia Bosch Termotecnica, presenta un plan de aprendizaje específico dirigido a profesionales de la climatización y calefacción.

Beneficios para su empresa

Formación para profesionales actualizada al más alto nivel.

Reduzca los tiempos de puesta en marcha y mantenimiento de equipos Bosch, gracias a la formación de sus técnicos e instaladores.

Amplio conocimiento de nuestros productos para una máxima eficacia a la hora de su instalación y mantenimiento.

Toda la información sobre novedades y eventos del sector de la mano de Bosch.





Academia Bosch Termotecnia

Excelencia en formación al servicio del profesional de la instalación.

Ponemos al alcance de los profesionales de la instalación nuestra Academia Bosch para estar más cerca de los expertos y ofrecerles una atención personalizada y efectiva. Una programación de cursos teórico-prácticos, con módulos de formación para cada nivel de necesidad.

Formación presencial desarrollada en nuestros **Centros de Formación** y basada en jornadas técnicas completas con amplio componente **práctico y contacto físico** con nuestros productos y tecnologías.

Ventajas

- ▶ Acceso a contenidos de los cursos.
- ▶ Acceso directo a la documentación técnica.
- ▶ Localización del centro de formación más cercano.
- ▶ Registro de actividad, donde podrás hacer seguimiento de todas las acciones que realices en la plataforma.
- ▶ Visualización disponibilidad de plazas libres.
- ▶ Posibilidad de matricularte en tiempo real.
- ▶ Recepción de notificaciones con la confirmación de cursos, cambio de fechas...
- ▶ Consulta de cursos realizados.
- ▶ Certificado que acredita la superación del curso presencial en el que has participado de la mano de nuestros formadores Bosch.

Formación presencial y Aula Digital en la Academia

Inscripciones para el calendario de formaciones a través de:

- ▶ Email: formacion.bosch-homecomfort@es.bosch.com
- ▶ Web: www.academia.bosch-homecomfort.es

Aula online

A cualquier hora del día todos los días del año

- ▶ Para acceder entra en www.aula.bosch-homecomfort.es
- ▶ Disponibilidad 24h y gran flexibilidad. Podrás hacerlo a tu ritmo, retomando el curso en el punto donde lo dejaste tantas veces como quieras.

Centros de formación

<p>Madrid 28037 Calle de los Hermanos García Noblejas, 19 Edificio de formación</p>	<p>Bilbao 48150 Sondika (Vizcaya) Iturrikosolo, 8</p>	<p>Sevilla 41007 Calle Mastin Polígono Industrial Pagusa Nave 38</p>
<p>Santiago de Compostela 15985 Ames (La Coruña) Rúa Oliveiras. Polígono Empresarial Novo Milladoiro, Nave 91-A</p>	<p>Barcelona 08018 L'Hospitalet Sancho de Ávila, 80</p>	<p>Valencia 46015 Calle Jorge Comín, 6 Edificio Rotonda 9 de Octubre, Local 11-12</p>

Condiciones Generales de Venta Bosch

1. Generalidades

1.1

Las siguientes Condiciones Generales de Venta se aplican a las ventas de productos de la marca "Bosch" y prestaciones de servicios relativas a ellos realizadas por Robert Bosch España, S.L.U. (en adelante Bosch) en el territorio de España.

1.2

La aceptación de las presentes Condiciones Generales de Venta supone la exclusión de la aplicación de los términos y condiciones generales de compra del cliente, salvo que se acuerde lo contrario previamente por escrito.

1.3

Las ofertas, propuestas de planificación, propuestas de consultoría, así como los datos, medidas, precios, características, beneficios y toda otra información que se reproduzca en nuestros catálogos, folletos, listas de precios, circulares, etc. son sólo orientativos y están sujetos a cambios sin previo aviso. Los actos y manifestaciones verbales de los representantes o agentes comerciales de Bosch sólo serán válidos si existe una ulterior confirmación por escrito debidamente emitida por Bosch. Los elementos antes mencionados vincularán a Bosch desde la confirmación por la misma del correspondiente pedido por parte del cliente.

1.4

La correspondencia comercial de Bosch (tal como confirmaciones de pedidos, facturas, notas de crédito, estados de cuenta o requerimientos de pago), emitida por medios electrónicos, no precisará firma manuscrita para causar plenos efectos vinculantes.

En la venta de productos no está incluida la instalación ni puesta en marcha de los mismos. La colocación, instalación y conexión será responsabilidad exclusiva del instalador que, en su caso, contrate el cliente.

2. Precios

2.1

Los precios no incluyen embalaje, transporte ni derechos de aduana. A los mismos se les aplicarán los tributos que correspondan con arreglo a la legislación vigente en cada momento.

2.2

Bosch podrá ajustar sus precios en cualquier momento y, en particular, debido al aumento del coste de los materiales, de la mano de obra, de la fabricación o del transporte, si este aumento se produce con anterioridad a la fecha de suministro. Los nuevos precios se aplicarán a todos los pedidos pendientes de ejecución a la fecha de estos cambios. Si el cliente no acepta el nuevo precio, podrá cancelar el pedido comunicándolo a Bosch por escrito hasta ocho días después de la fecha de notificación de dicho ajuste. Transcurrido ese plazo, la falta de cancelación por parte del cliente supondrá la tácita aceptación del nuevo precio.

2.3

Para los pedidos en los que no se haya acordado un precio determinado, se aplicarán los precios de Bosch vigentes al día del suministro.

2.4

Los precios confirmados sólo se mantendrán en cuanto queden aceptadas las cantidades y unidades de producto.

2.5

Bosch podrá realizar entregas parciales, percibiendo el precio correspondiente.

2.6

En el mismo sentido expresado en la Condición 1.3, los precios y otras indicaciones contenidas en los catálogos, folletos, tablas, etc. son orientativos. En cuanto sea aceptada por el cliente, son vinculantes los precios puestos de manifiesto en la misma.

3. Condiciones de pago

3.1

Salvo que se acuerde lo contrario por escrito, las facturas se pagarán por adelantado. Se entenderá realizado el pago cuando los importes sean efectivos y estén disponibles en la cuenta bancaria designada por Bosch.

3.2

El pago mediante cheque o pagaré requerirá la aceptación expresa de Bosch. Los recargos por descuento de dichos títulos valores y gastos similares correrán por cuenta del cliente, que los pagará o reembolsará de inmediato.

3.3

El cliente faculta a Bosch a imputar los pagos a antiguas deudas que tuviera frente a Bosch.

3.4

Bosch aplicará el tipo de interés legal referido en la Ley 3/2004, de 29 de diciembre, por la que se establecen medidas de lucha contra la morosidad en las operaciones comerciales o norma que la sustituya.

3.5

Cuando resulte impagada cualquier cuota de las varias correspondientes a un crédito, sea la originalmente pactada a consecuencia de la entrega de un producto o prestación de un servicio, sea por la concesión o renegociación de los aplazamientos inicialmente pactados, el crédito en cuestión se considerará vencido y exigible por su totalidad y de manera inmediata.

3.6

El cliente sólo podrá compensar las deudas que tenga frente a Bosch con arreglo a lo dispuesto en el artículo 1.195 y siguientes del Código Civil.

4. Reserva de dominio

4.1

Bosch se reserva la propiedad sobre los productos entregados hasta tanto no haya percibido íntegramente el pago del precio según lo acordado con el cliente. Si el cliente incumple el contrato, incluyendo su obligación de pago, Bosch estará facultada para recuperar los bienes y el cliente estará obligado a devolverlos a requerimiento de Bosch. Como medida de conservación de su derecho, Bosch podrá retener la documentación acreditativa de la titularidad de los productos.

4.2

El cliente deberá cooperar en la medida de lo necesario en la protección del derecho de propiedad de Bosch sobre los productos. De ser posible por aplicación de la Ley, el cliente autoriza a Bosch, por la aceptación de las presentes Condiciones y en cuanto fuera necesario, a inscribir a costa del cliente la reserva de dominio en el Registro de Venta a Plazos de Bienes Muebles u otro registros públicos o privados, obligándose a emitir las declaraciones de voluntad que sean necesarias hasta completar la inscripción.

4.3

Durante la vigencia de la reserva de dominio acordada, el cliente deberá cuidar los productos y mantener, vigente y a su cargo, una póliza de seguro con cobertura sobre el valor de los mismos que asegure contra los riesgos de robo, incendio, inundaciones y similares.

4.4

El cliente está facultado para revender los productos en el ámbito de sus actividades ordinarias. Sin perjuicio de lo anterior, por la aceptación de las presentes Condiciones cede a favor de Bosch, en garantía del pago de los productos, el crédito que pueda ostentar derivado de la reventa de los productos, incluyendo todos los derechos accesorios. El cliente se obliga a emitir la correspondiente declaración de voluntad que fuera necesaria para la completa efectividad de la cesión realizada, suscribiendo los documentos públicos o privados que fueran precisos.

4.5

A petición de Bosch, el cliente informará de inmediato a ésta sobre la identidad de la persona que haya adquirido los productos y sobre el importe que percibirá por dicha venta.

4.6

En caso de intervenciones de terceros que puedan afectar al título de propiedad sobre el producto o al propio producto, el cliente deberá dar cuenta de ello a Bosch de forma inmediata y por escrito, proporcionándole la información necesaria y aportando la documentación necesaria para posibilitar a Bosch una plena y efectiva protección de sus derechos e intereses. Además, el cliente deberá adoptar todas las medidas necesarias para proteger y preservar el pacífico disfrute por parte de Bosch de su derecho de propiedad, asumiendo los costes asociados a tales medidas.

5. Suministro

5.1

Bosch podrá utilizar en cada suministro el tipo de embalaje que considere adecuado. La entrega en el lugar de montaje o instalación requerirá la emisión de la correspondiente oferta o la aprobación expresa y escrita de Bosch. En cualquier caso, el cliente cuidará de que la entrega se pueda realizar de forma que en el lugar de montaje y descarga exista un acceso apto para camiones en cualquier condición o en situaciones meteorológicas adversas (lluvia, hielo, barrizales, etc).

5.2

Todos los daños y las pérdidas deberán ser objeto de informe por escrito inmediatamente después de la entrega de los productos. El cliente hará lo que sea necesario hasta obtener la correspondiente certificación al respecto del transportista que haya realizado la entrega.

5.3

El cliente tendrá el derecho de reclamar contra Bosch por defecto en la cantidad o calidad de los productos recibidos embalados, siempre que dirija su reclamación dentro de los cuatro días siguientes a la recepción. En caso de no efectuar la reclamación en el modo anteriormente descrito, el cliente perderá el derecho a cualquier reclamación por esta causa.

5.4

Bosch responderá de los vicios o defectos internos que pudieran presentar los productos suministrados, esto es, los que no hayan podido detectarse a simple vista o de un primer examen. Para poder hacer efectiva esa responsabilidad, el cliente deberá poner de manifiesto los vicios o defectos ante Bosch en el plazo de 30 días desde la entrega de los productos.

6. Condiciones de suministro

6.1

Los plazos de entrega son sólo orientativos. Salvo que se determine otra cosa en la confirmación de pedido que haga Bosch, los plazos de entrega comenzarán a la fecha de dicha confirmación del pedido, en la medida en que estén ya entonces definidos los detalles de ejecución de la entrega y todos los demás requisitos definidos por el cliente para garantizar el cumplimiento del contrato. Bosch podrá hacer entregas antes de la fecha prevista, si la hubiere, así como entregas parciales de los productos, estando el cliente obligado a aceptar dichas entregas.

6.2

En el caso de que el cliente no coopere en la realización de la entrega demorando su aceptación o negándose a la recepción, Bosch podrá adoptar las medidas necesarias y proceder a la entrega de los productos en el lugar designado o a excluirlos del contrato de suministro. Sin perjuicio de lo anterior, Bosch tendrá en tal caso derecho a reclamar la indemnización por los daños y perjuicios resultantes de la demora o falta de aceptación.

6.3

En caso de fuerza mayor que le impida realizar la entrega, Bosch podrá o bien prolongar el plazo para la misma por el tiempo imprescindible o bien resolver el contrato en su totalidad o parcialmente. Las huelgas, cierres patronales, la interrupción a nivel operativo o cualquier otra circunstancia imprevista que no sea imputable a Bosch y que le impida la entrega equivale a causa de fuerza mayor.

6.4

El incumplimiento del plazo de entrega o la falta de entrega en la fecha acordada facultarán al cliente a exigir de Bosch que ésta, en el plazo de dos semanas desde dicho incumplimiento o falta, opte entre la resolución del contrato o la prolongación del plazo de entrega a uno posterior suficientemente adecuado. Si en el referido plazo Bosch no emite declaración en ninguno de los dos sentidos, el cliente podrá resolver el contrato.

6.5

El incumplimiento del plazo de entrega no supondrá, en ningún caso, derecho a indemnización.

6.6

En casos tales como falta o cierre del local en que se debía producir la entrega, accesos inadecuados al mismo o, en caso de ser necesarios para la entrega, inexistencia o deficiencia de los suministros, en los que, por razones imputables al cliente, los productos no puedan ser entregados efectivamente, la entrega se entenderá cumplida con la acreditación de tales circunstancias por el transportista encargado.

7. Devolución

7.1

No se admite la devolución de los materiales después de su entrega, a menos que previamente sea aprobada por escrito.

8. Responsabilidad por defectos

8.1

Bosch responderá de la entrega de los productos sin defectos ni vicios y de conformidad con la descripción de los mismos. En cualquier caso Bosch está facultada para modificar la fabricación de los productos en cuanto ello no suponga una alteración en su funcionamiento, especificaciones o capacidades, ni del valor de los productos entregados.

8.2

En el caso de detectarse y ponerse de manifiesto los vicios a los que se refiere la Condición 5.4 en el plazo y conforme al procedimiento en ella descrita, el cliente dispondrá de un plazo de 6 meses para, conforme a lo dispuesto en el artículo 1486 del Código Civil, solicitar una reducción del precio de suministro proporcional a la entidad de los defectos detectados o bien la resolución del contrato de la venta con la consiguiente restitución entre las partes de las prestaciones realizadas recíprocamente.

8.3

Las garantías relacionadas con el estado y la durabilidad de los productos entregados serán asumidas por Bosch sólo en la medida en la que haya emitido dicha garantía de forma inequívoca y por escrito. Las garantías prestadas por medio de manifestaciones públicas, tales como la publicidad, solo serán reconocidas si proceden directamente de Bosch. No constituyen parte de las presentes condiciones generales las garantías de producto prestadas por Bosch con destino a los consumidores y usuarios.

8.4

Si, una vez efectuada la reclamación en plazo, se comprueba que, efectivamente, los productos entregados adolecen de defectos que afectan a su valor y/o su funcionalidad de forma sustancial, Bosch saneará, a su cargo, el defecto observado dentro de un plazo razonable y sin costes adicionales, eligiendo a su sola discreción la forma en que realizará tal saneamiento, ya sea a través de la reparación de los productos defectuosos o a través de la entrega de otro producto sin defectos. El cliente se obliga, en cualquier caso, a facilitar las reparaciones, dando su consentimiento y permitiendo el acceso a los productos. En caso de que esto no suceda o se hicieran por parte del cliente o terceros modificaciones o reparaciones en los productos objeto de reclamación, Bosch quedará eximida de cualquier responsabilidad por los defectos.

8.5

Si el cliente opta por la resolución del contrato, no podrá reclamar la restitución de gastos de transporte, mano de obra y materiales relativos a la devolución de los productos, si dichos gastos se deben a que los productos se instalaron en un lugar de difícil acceso.

8.6

El cliente es responsable de cumplir con las leyes y disposiciones locales, la planificación, la instalación, las operaciones de puesta en marcha, así como de la reparación y el mantenimiento de los productos. Observará los requisitos relativos al manejo, instalación de los equipos según se definen en los manuales de instalación y manejo de Bosch.

8.7

Los daños causados por una instalación, puesta en marcha, tratamiento, funcionamiento o mantenimiento defectuosos o incorrectos o debidos a la utilización de equipamiento de control, combustibles, tipos de calentamiento, tipos de corriente o voltajes inadecuados, que no se correspondan con las especificaciones de Bosch implicarán la pérdida de cualquiera y de todas las condiciones de la garantía. Lo mismo se aplicará en los casos de sobrecarga y corrosiones, sin perjuicio de la responsabilidad que se derive conforme a lo previsto en la Condición 9.

8.8

El cliente es el responsable de contratar el personal capacitado para la instalación, transformación y/o mantenimiento de los productos si dichos servicios no han sido objeto de contratación con Bosch. Bosch no asume ninguna responsabilidad por la falta de capacitación técnica o profesional de las personas encargadas de la instalación, transformación o mantenimiento. Ello se extiende a la utilización del software.

8.9

En el caso de que un consumible correspondiente a los productos objeto de suministro deba ser reemplazada a la finalización de su vida útil, ello no afectará a la vigencia de la garantía del producto.

8.10

El software que en su caso se entrega con los productos ha sido desarrollado de conformidad con las normas reconocidas de programación. Cumple las funciones referidas en la descripción del producto vigente en el momento de la firma del contrato o que se haya acordado por separado. A los efectos de hacer valer la garantía, el cliente describirá el defecto de manera adecuada. Si el software tiene un defecto o fallo, éste se resolverá en un plazo razonable, sin costo adicional, sea a través de una actualización del mismo o mediante la entrega de un nuevo software.

8.11

En el caso de que a petición del cliente, Bosch haya prestado el correspondiente servicio de asistencia en la instalación de los productos, esto es, más allá de la simple obligación de entrega de los mismos, Bosch será responsable de los daños causados por la incorrecta prestación de ese servicio. La responsabilidad de Bosch estará limitada a lo previsto en la Condición 9.

9. Responsabilidad por daños

9.1

Sin perjuicio de lo dispuesto en la legislación sobre responsabilidad de producto, Bosch responderá única y exclusivamente por daños derivados de dolo o negligencia grave y, en cualquier caso, por daños personales.

10. Jurisdicción y legislación aplicable

10.1

Para cualquier litigio que surja de la interpretación o cumplimiento de las presentes Condiciones Generales de Venta las partes, con renuncia a la jurisdicción que pudiera corresponderles, se someterán a los Juzgados y Tribunales de la ciudad de Madrid.

10.2

11. Protección de datos

11.1

El responsable de tratamiento de sus datos personales es Robert Bosch España, S.L.U. La base legal para el tratamiento de sus datos personales es la existencia de una obligación contractual. Sus datos personales serán tratados con la finalidad de cumplir con las obligaciones derivadas del contrato de compraventa. Para el cumplimiento de la finalidad mencionada es posible que Bosch contrate con terceros.

Usted podrá ejercitar su derecho de acceso, rectificación, cancelación, solicitar la limitación del tratamiento, la portabilidad de los datos, el olvido de los mismos, y retirar el consentimiento en cualquier momento, mediante escrito dirigido a Robert Bosch España S.L.U. a la dirección C/ de los Hermanos García Noblejas, 19, 28037 Madrid o a través de correo electrónico proteccion.datos@es.bosch.com. Si usted no obtiene satisfacción en el ejercicio de sus derechos, podrá presentar una reclamación ante www.agpd.es.

12. Disposiciones finales

12.1

La nulidad o invalidez de alguna de las anteriores Condiciones no afectará a la validez y plena efectividad de lo dispuesto en las demás Condiciones.

Contacta con nosotros

Robert Bosch España S.L.U

Bosch Home Comfort Group

Calle de los Hermanos García Noblejas, 19

28037 Madrid

Residencial

Aviso de averías

Tel.: 91 175 90 92

Email: asistencia-tecnica.bosch-homecomfort@es.bosch.com

Información general para usuario final

Tel.: 902 747 031 – 91 175 90 92

Email: atencion-clientes.bosch-homecomfort@es.bosch.com

www.bosch-homecomfort.es

www.junkers-bosch.es

Comercial

Servicio post venta (recogida avisos)

Tel.: 91 175 90 92

Email: asistencia-tecnica.bosch-homecomfort@es.bosch.com

Soporte técnico al profesional

Tel.: 902 41 00 14

Email: soporte.bosch-homecomfort@es.bosch.com

Servicio de información general

Tel.: 902 100 724 – 91 175 90 92

Email: atencion-clientes.bosch-homecomfort@es.bosch.com

www.bosch-industrial.es

Más información



Bosch no asume ninguna responsabilidad en los posibles errores contenidos en este catálogo, reservándose el derecho a realizar las modificaciones que considere oportunas, en cualquier momento y sin previo aviso, por razones comerciales o técnicas. Este catálogo solo constituye una información orientativa de la oferta de productos Bosch, con lo que la contratación de su suministro queda sometida a la expresa confirmación por parte de Bosch de la disponibilidad de los productos. Asimismo dichos productos están sujetos a modificaciones comerciales o técnicas que Bosch pueda considerar convenientes, con lo que su compra igualmente se somete a la previa confirmación de dichas modificaciones. Las fotos de productos publicadas en este catálogo pueden llevar instalados accesorios opcionales.