

DINUY

Brighten up your day



Catálogo general
2025

DINUY

Brighten up your day

DINUY S.A., fundada en 1947, es una empresa familiar dedicada a soluciones eléctricas para el **control, regulación y detección** en la automatización de viviendas y gestión eficiente de edificios.

La apuesta por la innovación y las nuevas tecnologías nos ha llevado a investigar y dominar, con un equipo de I+D propio, una amplia variedad de productos enfocados a la eficiencia energética contribuyendo a nuestro compromiso con el medio ambiente y reducir la huella de carbono.

Desde reguladores para todas las fuentes de iluminación, detectores de movimiento y presencia para todos los campos de aplicación, interruptores horarios, temporizados y crepusculares, sistemas de control por radiofrecuencia o bluetooth y dispositivos para la gestión y automatización de edificios basados en estándares internacionales como KNX y DALI, son parte de las soluciones que este catálogo general le ofrecerá desde nuestra perseverancia y cuidado detalle por la calidad, la innovación y el diseño.

DINUY diseña, desarrolla y fabrica productos electrónicos innovadores para crear espacios inteligentes, más confortables, eficientes y sostenibles aportando valor al mercado y sus clientes, desde hace más de 75 años.





DINUY es una marca de **alta gama** con más de 75 años en el mercado, siendo fiel a sus valores de marca reconocidos: **su calidad, innovación y compromiso** con los clientes.

Nuestra **misión** es alcanzar una posición de especialista en las tecnologías de sistemas de control de iluminación y automatización de edificios con la **visión de** ser líderes en el desarrollo y fabricación, ofreciendo productos de km0, innovadores, que aporten **soluciones de valor en eficiencia energética** para contribuir a un medio ambiente más sostenible.



Iluminando tu día.



Tecnología & diseño

DINUY, fabricante nacional con un equipo propio de I+D, diseña y fabrica una amplia variedad de productos con la máxima calidad tecnológica.

Empresa certificada y homologada por los estándares más exigentes acreditado por Bureau Veritas.

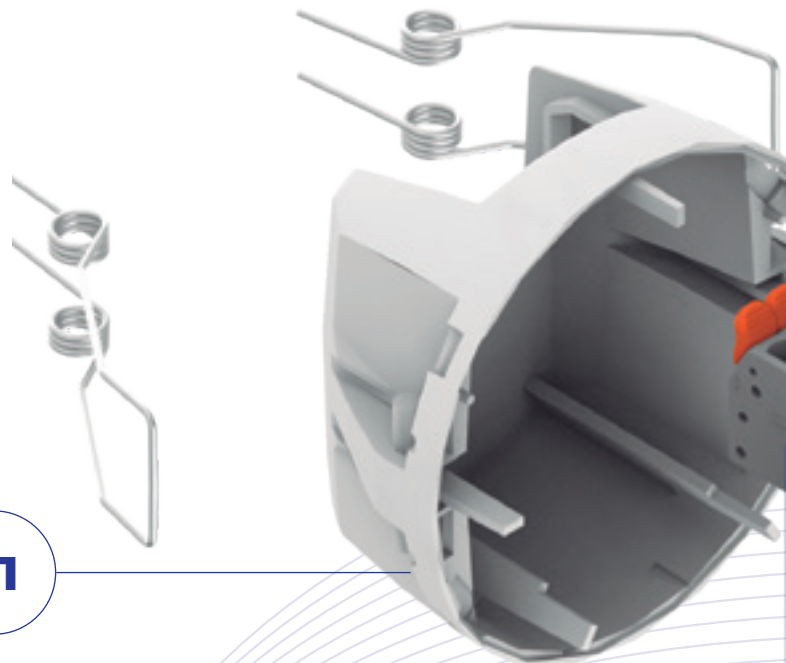
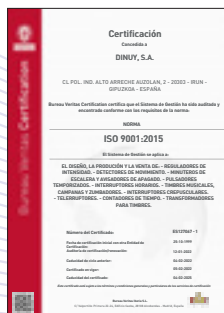
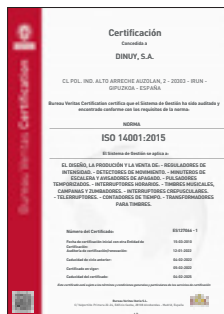

Material autoextinguible

01

SENSOR LUMINOSIDAD de muy alta sensibilidad

02



03

Módulo Bluetooth de prestaciones avanzadas

04



08

Bornas de conexión original Cepo Push-In de Wago®, redefine la seguridad en la conexión eléctrica

07

SENSOR PIR: Tecnología de alta calidad y última generación

06

Acabados decorativos en blanco, negro y plata

05

LENTE FRESNEL. Diseño propio con más de 135 hexágonos para una completa cobertura 360°

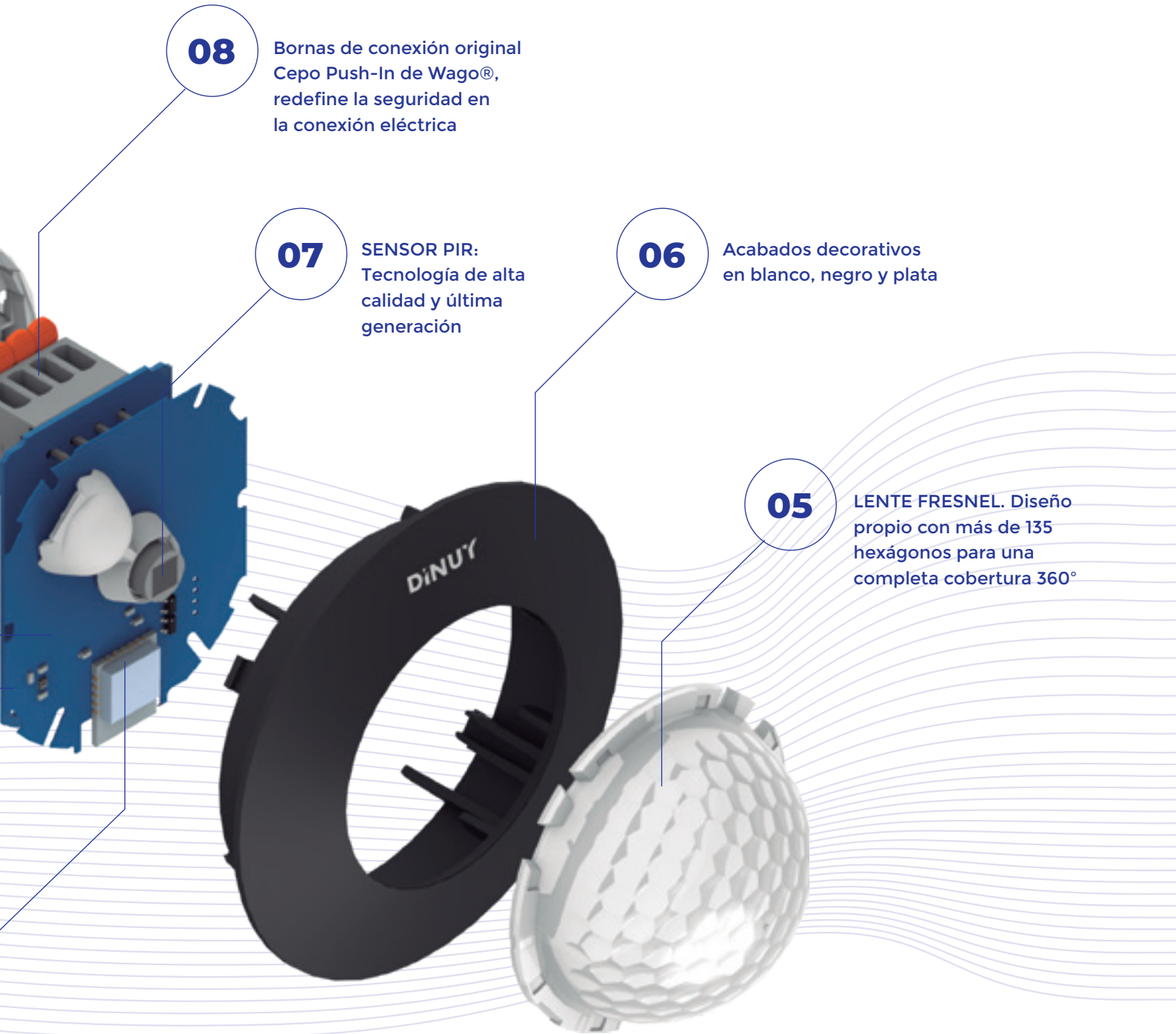

1 9
4 - 2 0
2 2 -
YEARS
75



Indice

01 Dispositivos KNX	P. 10	01
02 Dispositivos conectados inalámbricos	P. 30	02
03 Dispositivos de regulación	P. 38	03
04 Detectores de movimiento y presencia	P. 64	04
05 Dispositivos temporizados	P. 102	05
06 Telerruptores y Contactores	P. 112	06
07 Interruptores horarios y crepusculares	P. 116	07
08 Timbres musicales	P. 128	08
09 Contadores de tiempo	P. 136	09





01



Dispositivos KNX

Sistema Par Trenzado

- Pulsadores Laüka
- Sensores
- Actuadores
- Dispositivos del sistema
- Accesorios

Sistema Radio-Frecuencia

- Sensores
- Actuadores
- Comunicación

El estándar KNX

DINUY, miembro de la Asociación KNX Bruselas y de la Asociación KNX España, diseña, desarrolla y fabrica en España dispositivos inteligentes con comunicaciones basadas en el Protocolo KNX®, proponiendo aplicaciones específicas e integrando una tecnología estándar, fiable y segura.

La filosofía de DINUY va enfocada a combinar aspectos de diseño, robustez, fiabilidad y, sobre todo, innovación.

Catálogo de productos en constante evolución orientado tanto al sector Residencial, como Terciario o Industrial.

Estas soluciones van dirigidas a la búsqueda del bienestar y la comodidad de las personas en las Viviendas o Edificios, así como a la gestión de los diferentes sistemas de forma más sostenible y energéticamente más eficiente.

Dentro de la familia de KNX podemos encontrar con una variedad de soluciones para una instalación, con el control de iluminación, actuadores de persianas y toldos, climatización, pulsadores capacitivos y ahora también el control de la instalación vía remoto.

KNX es el primer sistema estandarizado mundial para la automatización de edificios residenciales y terciarios con el estandar europeo CENELEC EN 50090 y CEN EN 13321-1 y con el estandar mundial ISO/IEC 14543-3.

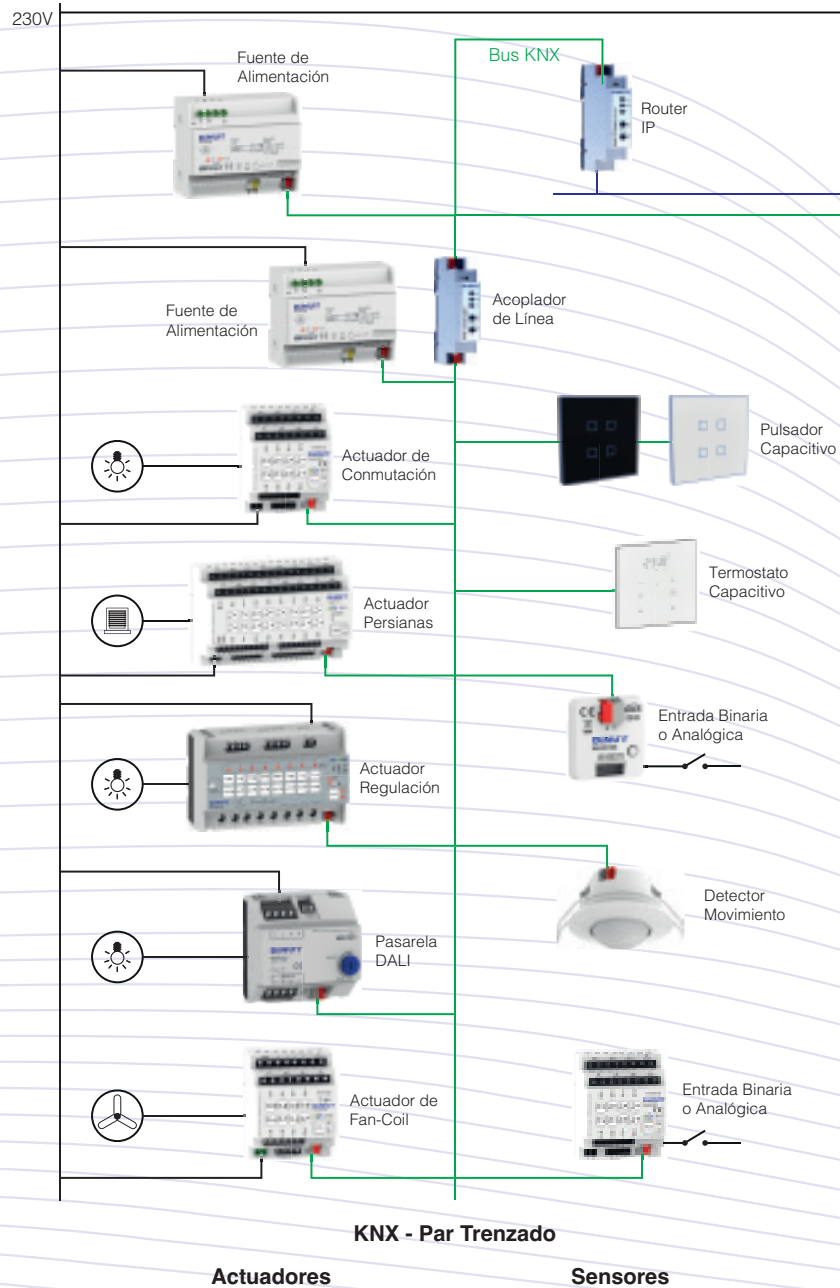

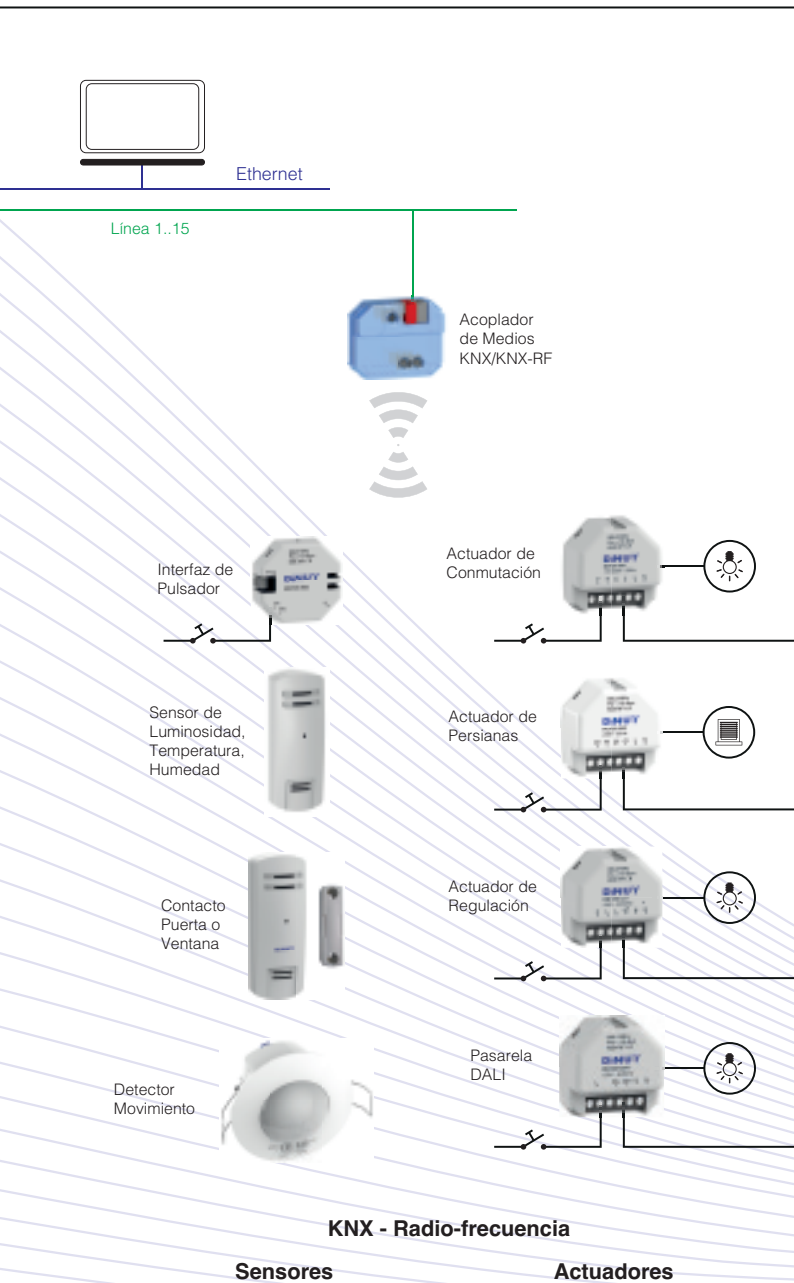

Control de Iluminación

El control de la iluminación en función de la presencia o ausencia de personas en la estancia no es la única posible solución. La regulación constante en función del aporte de luz natural, o la gestión de Escenas, aportan un gran nivel de confort al usuario.



Control de la Climatización

Control de sistemas de calefacción o aire acondicionado, estableciendo las correspondientes consignas de temperatura y velocidades del ventilador en función de la presencia del usuario.



Control de Persianas, Estores o Toldos

El control inteligente y automático de estos dispositivos, no sólo aportan un confort y bienestar a los ocupantes de la estancia, sino que también contribuyen a un consumo eficiente de la energía empleada en iluminación y climatización.

PU KNT 001/002/003

Pulsador Capacitivo Laüka NEGRO



- Pulsador Capacitivo multi-función de 4 teclas con cristal Negro.
- Sensor de Temperatura y función Termostato incorporados.
- Sensor de Proximidad (PU KNT 002 y PU KNT 003).
- Iconos personalizables: <https://dinuy.com/es/configurador-lauka/>
- Montaje en caja de mecanismo universal.

REFERENCIA	DESCRIPCIÓN
PU KNT 001	Pulsador capacitivo cristal Negro 4 pulsadores y marco RGB
PU KNT 002	Pulsador capacitivo cristal Negro 4 pulsadores y marco Cobre
PU KNT 003	Pulsador capacitivo cristal Negro 4 pulsadores y marco Cromo

PU KNT 006/007/008

Pulsador Capacitivo Laüka BLANCO



- Pulsador Capacitivo multi-función de 4 teclas con cristal Blanco.
- Sensor de Temperatura y función Termostato incorporados.
- Sensor de Proximidad (PU KNT 007 y PU KNT 008).
- Iconos personalizables: <https://dinuy.com/es/configurador-lauka/>
- Montaje en caja de mecanismo universal.

REFERENCIA	DESCRIPCIÓN
PU KNT 006	Pulsador capacitivo cristal Blanco 4 pulsadores y marco RGB
PU KNT 007	Pulsador capacitivo cristal Blanco 4 pulsadores y marco Cobre
PU KNT 008	Pulsador capacitivo cristal Blanco 4 pulsadores y marco Cromo

PU KNT PR1/PR2

Pulsador de Proximidad sin contacto



- Pulsador de proximidad de cristal, con 1 canal de salida, que permite el control sobre la iluminación y las persianas, permitiendo, además, la posibilidad de memorizar y recuperar escenas, sin necesidad de entrar en contacto con la superficie del mecanismo.
- Sonda de temperatura incorporada.
- Dispone de 2 LEDs RGB.
- Sensibilidad del sensor ajustable.
- Montaje en caja de mecanismo universal.

REFERENCIA	DESCRIPCIÓN
PU KNT PR1	Sensor de proximidad sin contacto, cristal Negro y marco Cobre
PU KNT PR2	Sensor de proximidad sin contacto, cristal Blanco y marco Cromo

PU KNT 102/104/106/108

Pulsador Capacitivo LaükaDot NEGRO



- Pulsador Capacitivo multi-función de 2, 4, 6 u 8 teclas con cristal Negro.
- Los puntos luminosos, que indican la ubicación de las áreas de pulsación, aportan un aire ligero y moderno.
- Sensor de Temperatura y función Termostato incorporados.
- Sensor de Luminosidad.
- Montaje en caja de mecanismo universal.

REFERENCIA	DESCRIPCIÓN
PU KNT 102	Pulsador capacitivo cristal Negro 2 pulsadores y marco Cobre
PU KNT 104	Pulsador capacitivo cristal Negro 4 pulsadores y marco Cobre
PU KNT 106	Pulsador capacitivo cristal Negro 6 pulsadores y marco Cobre
PU KNT 108	Pulsador capacitivo cristal Negro 8 pulsadores y marco Cobre

PU KNT 112/114/116/118

Pulsador Capacitivo LaükaDot BLANCO



- Pulsador Capacitivo multi-función de 2, 4, 6 u 8 teclas con cristal Blanco.
- Los puntos luminosos, que indican la ubicación de las áreas de pulsación, aportan un aire ligero y moderno.
- Sensor de Temperatura y función Termostato incorporados.
- Sensor de Luminosidad.
- Montaje en caja de mecanismo universal.

REFERENCIA	DESCRIPCIÓN
PU KNT 112	Pulsador capacitivo cristal Blanco 2 pulsadores y marco Cromo
PU KNT 114	Pulsador capacitivo cristal Blanco 4 pulsadores y marco Cromo
PU KNT 116	Pulsador capacitivo cristal Blanco 6 pulsadores y marco Cromo
PU KNT 118	Pulsador capacitivo cristal Blanco 8 pulsadores y marco Cromo

TM KNT 001/002

Termostato Capacitivo de Cristal Táctil



- Controlador Táctil de Temperatura de cristal Blanco.
- Incluye 6 teclas táctiles:
 - 2 teclas (+/-): temperatura deseada.
 - 1 tecla: On/Off Termostato.
 - 1 tecla: velocidad del ventilador (TM KNT 001) o modo HVAC (TM KNT 002).
 - 2 teclas: libre configuración.
- Visualización del valor actual/ consigna de temperatura y humedad.
- 4 Entradas de contacto de puerta/ ventana o sonda de temperatura externa.
- Sensor de Humedad Relativa.
- Montaje en caja de mecanismo universal.

REFERENCIA	DESCRIPCIÓN
TM KNT 001	Termostato táctil capacitivo cristal Blanco para FanCoil con 2 pulsadores
TM KNT 002	Termostato táctil capacitivo cristal Blanco para HVAC con 2 pulsadores

EM KNT 001

Interfaz de Entradas



- Interfaz con Entradas Binarias o/y Analógicas.
- Las Entradas Binarias pueden ser conectadas a pulsadores, interruptores o detectores.
- Las Entradas Analógicas pueden ser conectadas a sondas de temperatura.
- Las Salidas Binarias pueden ser utilizadas para el control de indicadores LED de baja corriente.
- Instalación en caja de mecanismo o de registro.

REFERENCIA	DESCRIPCIÓN
EM KNT 001	Interfaz con 4 Entradas/salidas binarias

EM KNT 002

Interfaz de Entradas



- Interfaz con Entradas Binarias o/y Analógicas.
- Las Entradas Binarias pueden ser conectadas a pulsadores, interruptores o detectores.
- Las Entradas Analógicas pueden ser conectadas a sondas de temperatura.
- Las Salidas Binarias pueden ser utilizadas para el control de indicadores LED de baja corriente.
- El EM KNT 002 incorpora 4 Termostatos.
- Instalación en caja de mecanismo o de registro.

REFERENCIA	DESCRIPCIÓN
EM KNT 002	Interfaz con 4 Entradas binarias / analógicas

EM KNT 003

Interfaz de Entradas



- Interfaz con Entradas Binarias o/y Analógicas.
- Las Entradas Binarias pueden ser conectadas a pulsadores, interruptores o detectores. El modelo EM KNT 003 admite alargar sus cables hasta los 200m.
- Las Entradas Analógicas pueden ser conectadas a sondas de temperatura.
- Las Salidas Binarias pueden ser utilizadas para el control de indicadores LED de baja corriente.
- Instalación en caja de mecanismo o de registro.

REFERENCIA	DESCRIPCIÓN
EM KNT 003	Interfaz con 8 Entradas binarias de larga distancia

DM KNT 001

Detector de Movimiento de Techo 360°



- Detector de Movimiento PIR con sensor de luminosidad incorporado.
- Cobertura: 360° y 7m de diámetro a 2,5m de altura.
- Montaje empotrado en falso techo.

REFERENCIA	DESCRIPCIÓN
DM KNT 001	Detector de movimiento KNX

DM KNT 004

Detector de Movimiento de Techo 360°



- Detector de Movimiento PIR con sensor de luminosidad incorporado.
- Cobertura: 360° y 7m de diámetro a 2,5m de altura.
- El detector de movimiento debe ser conectado a una de las entradas del EM KNT 002, EM K5X 004, RE KNT LE3 o IR KNT 044.
- Montaje empotrado en falso techo.

REFERENCIA	DESCRIPCIÓN
DM KNT 004	Detector de Movimiento compatible con: EM KNT 002, RE KNT LE3, EM K5X 004 y IR KNT 044

DM KNT 003

Detector de Movimiento de Caja de Mecanismo



- Detector de Movimiento PIR con sensor de luminosidad incorporado.
- Cobertura: 200° y 8m a 1m de altura.
- Montaje empotrado en caja de mecanismo universal.

REFERENCIA	DESCRIPCIÓN
DM KNT 003	Detector de movimiento KNX

IT KNT 001

Actuador de Conmutación / Persianas



- Actuador Mixto de Conmutación y Persianas con 2 canales de salida.
- Incorpora 2 salidas libres de tensión, con una capacidad máxima de conmutación de 16A por canal.
- Conmutación con control del “paso por cero”, lo que permite el control de grandes cargas.
- Control manual de sus salidas gracias a sus potenciómetros del frontal.
- Función Temporizador, Forzado, Lógicas, Umbral y Escenas.
- Montaje en carril DIN (1 mod).



REFERENCIA	DESCRIPCIÓN
IT KNT 001	Actuador de conmutación/persianas de 2 canales

PE KNT 001

Actuador de Conmutación / Persianas



- Actuador Mixto de Conmutación y Persianas con 2 canales de salida.
- Incorpora 2 salidas libres de tensión, con una capacidad máxima de conmutación de 16A por canal. Conmutación con control del “paso por cero”, lo que permite el control de grandes cargas.
- 4 Entradas Binarias/Analógicas.



REFERENCIA	DESCRIPCIÓN
PE KNT 001	Actuador de conmutación/persianas de 2 canales y 4 entradas

PE KNT 002

Actuador de Conmutación / Persianas



- Actuador Mixto de Conmutación y Persianas con 2 canales de salida.
- Incorpora 2 salidas libres de tensión, con una capacidad máxima de conmutación de 10A por canal.
- Conmutación con control del “paso por cero”, lo que permite el control de grandes cargas.
- 4 Entradas Binarias/Analógicas.



REFERENCIA	DESCRIPCIÓN
PE KNT 002	Actuador de conmutación/persianas de 2 canales y 4 entradas

IT KNT 004

Actuador de Conmutación / Persianas



- Actuador Mixto de Conmutación y Persianas de 4 canales de salida.
- Salidas libres de tensión, con una capacidad máx. de 16A por canal.
- Conmutación con control del "paso por cero".
- Forzado manual de cada canal mediante pulsadores.
- Incorpora 8 Entradas Binarias + 4 Entradas Binarias/Analógicas.
- La longitud de las Entradas Binarias puede ser de hasta 200m.
- 4 funciones de Termostato, 8 Funciones Lógicas, Control Centralizado, Escenas, Tiempo, etc.
- Montaje en carril DIN (4 mod).



REFERENCIA	DESCRIPCIÓN
IT KNT 004	Actuador de conmutación/persianas de 4 canales y 12 entradas

01

IT KNT 008

Actuador de Conmutación / Persianas



- Actuador Mixto de Conmutación y Persianas de 8 canales de salida.
- Salidas libres de tensión, con una capacidad máx. de 16A por canal.
- Conmutación con control del "paso por cero".
- Forzado manual de cada canal mediante pulsadores.
- Incorpora 8 Entradas Binarias + 4 Entradas Binarias/Analógicas.
- La longitud de las Entradas Binarias puede ser de hasta 200m.
- 4 funciones de Termostato, 8 Funciones Lógicas, Control Centralizado, Escenas, Tiempo, etc.
- Montaje en carril DIN (4 mod).



REFERENCIA	DESCRIPCIÓN
IT KNT 008	Actuador de conmutación/persianas de 8 canales y 12 entradas

IT KNT 016

Actuador de Conmutación / Persianas



- Actuador Mixto de Conmutación y Persianas de 16 canales de salida.
- Salidas libres de tensión, con una capacidad máx. de 16A por canal.
- Conmutación con control del "paso por cero".
- Forzado manual de cada canal mediante pulsadores.
- Incorpora 16 Entradas Binarias de + 7 Entradas Binarias/Analógicas.
- La longitud de las Entradas Binarias puede ser de hasta 200m.
- 7 funciones de Termostato, 16 Funciones Lógicas, Control Centralizado, Escenas, Tiempo, etc.
- Montaje en carril DIN (8 mod).



REFERENCIA	DESCRIPCIÓN
IT KNT 016	Actuador de conmutación/persianas de 16 canales y 23 entradas

IR KNT 044

Actuador de Conmutación y Regulación con Entradas



- Actuador de Regulación multifunción que puede funcionar como Conmutador de 4 canales o Regulador RGBW.
- Los canales de Conmutación pueden actuar como:
 - 4 canales ON/OFF
 - 2 Persianas/toldos
 - 1 Fan-Coil con 2 tubos y válvula todo o nada.
- Incorpora 4 salidas libres de tensión con 16A por canal y conmutación ZCT (Zero Crossing Technology).
- Incorpora 8 Entradas Binarias de larga distancia (200m) y 4 Entradas Binarias/Analógicas.
- Hasta 4 termostatos de calentamiento o enfriamiento.



REFERENCIA	DESCRIPCIÓN
IR KNT 044	Actuador multifunción de Conmutación/Persianas/Fan-Coil de 4 canales, y de Regulación Tiras LED RGBW 4 canales y 12 Entradas Binarias/Analógicas

RE KNT LE3

Actuador de Regulación RLC+LED



- Actuador de Regulación Universal RLC +LED de 1 canal de salida.
- Válido para Lámparas LED a 230V o 12V, Tiras LED 230V, Incandescencia y Halógenas.
- Capacidad máxima de 250W.
- Dispone de 4 Entradas Analógico/Digitales.
- Incorpora 4 Termostatos de control de Calentamiento y/o Enfriamiento.
- Montaje en caja de registro.

REFERENCIA	DESCRIPCIÓN
RE KNT LE3	Actuador de regulación RLC+LED de 1 canal y 4 entradas

RE KNT 000

Actuador de Regulación RLC+LED



- Actuador de Regulación Universal RLC+LED de 1 o 4 canales de salida.
- Válido para Lámparas LED a 230V o 12V, Tiras LED 230V, Incandescencia y Halógenas.
- Capacidad máxima de 1000W por canal.
- Control manual gracias a su potenciómetro frontal.
- Montaje en carril DIN (5 mod).

REFERENCIA	DESCRIPCIÓN
RE KNT 000	Actuador de regulación RLC+LED de 1 canal

RE KNT 004

Actuador de Regulación RLC+LED



- Actuador de Regulación Universal RLC+LED de 1 o 4 canales de salida.
- Válido para Lámparas LED a 230V o 12V, Tiras LED 230V, Incandescencia y Halógenas.
- Capacidad máxima de 250W por canal.
- Control manual gracias a su potenciómetro frontal.
- Montaje en carril DIN (5 mod).

REFERENCIA	DESCRIPCIÓN
RE KNT 004	Actuador de regulación RLC+LED de 4 canales

01

RE KNT 008

Actuador de Regulación RLC+LED



- Actuador de Regulación Universal RLC+LED de 8 canales de salida.
- Válido para Lámparas LED a 230V o 12V, Tiras LED 230V, Incandescencia y Halógenas.
- Capacidad máxima de 250W por canal.
- Control manual gracias a su botonera frontal.
- Montaje en carril DIN (8 mod).

REFERENCIA	DESCRIPCIÓN
RE KNT 008	Actuador de regulación RLC+LED de 8 canales

RE KNT DA1

Actuador de Regulación DALI



- Interfaz DALI con 3 canales de salida Broadcast y posibilidad de controlar hasta 64 equipos DALI por canal y 128 en total.
- Control manual gracias a su potenciómetro frontal.
- Montaje en carril DIN (5m).

REFERENCIA	DESCRIPCIÓN
RE KNT DA1	Actuador de regulación DALI de 3 canales Broadcast

RE KNT DA2

Pasarela KNX-DALI



- Pasarela KNX/DALI con 1 canal de salida direccionable.
- Permite gestionar hasta 64 balastos electrónicos DALI en 16 grupos diferentes.
- Servidor Web integrador con conectividad Wi-Fi (Sta y AP) y LAN.
- Puesta en marcha DALI, y diagnóstico, a través de Interfaz Web, mediante PC o Tablet.
- Compatible con DTO, DT4, DT6, DT7 y DT8 (TW y RGBW).
- Dispositivo Single-Master con certificación DALI-2 (no admite otras unidades de control DALI).
- Función de desconexión que permite el ahorro energía.
- Fuente de alimentación DALI incorporada.

REFERENCIA	DESCRIPCIÓN
RE KNT DA2	Pasarela KNX/DALI con 1 canal de salida direccionable

RE KNT 110

Actuador de Regulación DALI



- Actuador de Regulación 1-10V con 3 canales de salida y un relé por canal, que permite desconectar la alimentación de los Drivers.
- Control manual gracias a su potenciómetro frontal.
- Montaje en carril DIN (5m).

REFERENCIA	DESCRIPCIÓN
RE KNT 110	Actuador de regulación 1-10V de 3 canales

RE KNT RGB

Actuador de Regulación RGBW



- Actuador de Regulación PWM para el control de Tiras LED 12-48Vcc.
- Los 4 canales pueden configurarse como 4 canales independientes, para Tiras LED Monocolor, como un canal RGBW o como un canal RGB+W.
- Gran capacidad, con un máximo de 10A por canal, y 40A en total.
- Control manual gracias a su potenciómetro frontal.
- Montaje en carril DIN (5 mod).

REFERENCIA	DESCRIPCIÓN
RE KNT RGB	Actuador de regulación tiras LED RGBW de 4 canales

FA KNT 001

Fuente de Alimentación



- Fuente de Alimentación de 640mA.
- Genera, y monitoriza, la tensión del bus KNX.
- La línea del Bus está aislada de la tensión de red mediante un filtro que incorpora la propia fuente.
- Dispone de una segunda salida de tensión 30Vcc sin filtro.
- Montaje en carril DIN (6 mod).

REFERENCIA	DESCRIPCIÓN
FA KNT 001	Fuente de alimentación 640mA con salida auxiliar

01

CO KNT LC1

Acoplador de Líneas KNX Secure



- Conecta dos segmentos KNX, por ejemplo, una línea con un área KNX. Dispone de una tabla de filtros extendida para el grupo principal 0..31.
- Garantiza aislamiento galvánico entre líneas.
- Admite tramas largas y es compatible con ETS® 5.7 o superior.
- Dispone de teclas que permiten desactivar el filtrado de telegramas para testeo.
- LEDs indicadores de funcionamiento o de errores de comunicación.
- Compatible con KNX Data Security.

REFERENCIA	DESCRIPCIÓN
CO KNT LC1	Acoplador de Líneas Secure en formato compacto

CO KNT IPI

Interfaz KNX IP Secure



- Interfaz entre LAN (IP, Ethernet) y KNX, pudiendo ser utilizado como interfaz de programación para el ETS®.
- Interfaz que permite el acceso al Bus KNX desde cualquier punto de su LAN y permite programar el Bus KNX a través de Internet.
- Puede ser utilizado como interfaz de programación ETS® y puede gestionar las tramas largas.
- Sus teclas, y LEDs, permiten el diagnóstico local.
- Compatible con KNX IP Security y KNX Data Security, que protege el dispositivo de accesos no autorizados desde el bus KNX.

REFERENCIA	DESCRIPCIÓN
CO KNT IPI	Interfaz KNX IP Secure en formato compacto

CO KNT IPR

Router KNX IP Secure



- Permite el reenvío de telegramas entre diferentes líneas a través de una red LAN (IP) como un backbone rápido.
- Dispone de tabla de filtrado extendida para el grupo principal 0.31 y almacena hasta 150 telegramas.
- Puede utilizarse como interfaz de programación.
- Compatible con KNX IP Security y KNX Data Security, que protege el dispositivo de accesos no autorizados desde el bus KNX.
- Como un Interfaz Secure (tunneling), previene de accesos no autorizados al Sistema. La conexión entre el PC y el interfaz está encriptada.
- La dirección IP puede asignarse mediante DHCP o a través del ETS®.
- Sus teclas, y LEDs, permiten un diagnóstico local.

REFERENCIA	DESCRIPCIÓN
CO KNT IPR	Router KNX IP Secure en formato compacto.

CO KNT 002

Interfaz de Programación USB KNX



- Interfaz de comunicación KNX-USB para la programación y puesta en marcha.
- Establece una comunicación bidireccional entre el PC y el Bus.
- Conector USB está aislado galvánicamente del Bus.
- Puede ser usado como Interfaz de Programación para el Software ETS® Versión 3 (o superior) y admite tramas largas.

REFERENCIA	DESCRIPCIÓN
CO KNT 002	Llave de programación USB / KNX

ST KNT 001/002

Sondas de Temperatura



- Sonda de temperatura NTC para las Entradas Analógicas de los dispositivos DINUY.
- Incorporan un cable de 4m (ST KNT 001) o 0,5m (ST KNT 002) de longitud.

REFERENCIA	DESCRIPCIÓN
ST KNT 001	Sonda de temperatura ø7mm para entradas analógicas
ST KNT 002	Sonda de temperatura ø5mm para entradas analógicas

EM K5X 002/004

Interfaz de Pulsador / Universal



- EM K5X 002: Interfaz con 2 Entradas para pulsador convencional alimentado a pilas. Vida útil de la pila superior a 8 años. Incorpora el objeto de comunicación "Estado Batería".
- EM K5X 004: Interfaz con 4 Entradas Binarias/Analógicas alimentado a 230V. Incorpora 4 Termostatos de control de calentamiento y/o enfriamiento.
- Programación y puesta en marcha mediante ETS5, o superior.

REFERENCIA	DESCRIPCIÓN
EM K5X 002	Interfaz KNX-RF para pulsador de 2 Entradas a pilas
EM K5X 004	Interfaz KNX-RF con 4 Entradas Binarias/Analógicas a 230V

01

SE K5X 002/010

Sensor de Temperatura, Humedad y Luminosidad



- Sensor de Temperatura, Luminosidad o Humedad Relativa.
- Alarmas de Temperatura, Protección Solar/Luminosidad y Humedad.
- Portátil o fijación en superficie.
- Alimentación a pilas, 2 x 3V CR2032, con una vida útil superior a 8 años.
- Incorpora el objeto de comunicación "Estado Batería".
- Programación y puesta en marcha mediante ETS5, o superior

REFERENCIA	DESCRIPCIÓN
SE K5X 002	Multi-sensor de temperatura y humedad KNX-RF
SE K5X 010	Multi-sensor de temperatura, luminosidad y humedad KNX-RF

SE K5X 003

Contacto de Puerta/Ventana



- Sensor inalámbrico que detecta la apertura y cierre de una puerta o ventana.
- Compuesto de un sensor-transmisor y un imán.
- Fijación en el marco y en la propia puerta/ventana mediante adhesivo (incluido) o tornillos.
- Dimensiones: 78 x 28 x 23mm.
- Alimentación a pilas, 2 x 3V CR2032, con una vida útil superior a 12 años.
- Incorpora el objeto de comunicación "Estado Batería".
- Programación y puesta en marcha mediante ETS5, o superior.

REFERENCIA	DESCRIPCIÓN
SE K5X 003	Sensor de apertura de puerta/ventana KNX-RF

SE K5X 005

Sensor de Temperatura con Sonda



- Sensor de Temperatura inalámbrico con Sonda externa. Especialmente diseñado para la utilización en suelos radiantes.
- Alarma de Sobrecalentamiento y Enfriamiento.
- Dispone de la función Termostato.
- Alimentado a la red 230V.
- Programación y puesta en marcha mediante ETS5, o superior.



REFERENCIA	DESCRIPCIÓN
SE K5X 005	Sensor de temperatura con sonda KNX-RF

DM K5X 001

Detector de Movimiento 360°



- Detector de movimiento inalámbrico, con tecnología de Infrarrojos, para montaje empotrado en falso techo.
- Sensor de luminosidad.
- Cobertura: 360° y Ø7m a 2,5m de altura.
- Alimentación a pilas.
- Programación y puesta en marcha mediante ETS5, o superior.

REFERENCIA	DESCRIPCIÓN
DM K5X 001	Detector de movimiento 360° KNX-RF de techo a pilas

MI K5X 001

Actuador de Conmutación



- Actuador de 1 canal que permite la conmutación o temporización de cargas.
- Incorpora ZCT (Zero Crossing Technology), lo que permite controlar grandes cargas.
- Creación y recuperación de 5 Escenas.
- Dispone de entrada de pulsador convencional.
- Alimentación a red.
- Alcance máximo señal RF 100m campo abierto.
- Repetición de señales RF.
- Montaje en caja de registro.



REFERENCIA	DESCRIPCIÓN
MI K5X 001	Actuador de conmutación KNX-RF de 1 canal, con 16A por canal

PE K5X 001

Actuador de Conmutación



- Actuador de Conmutación de 2 canales o Actuador de Persianas de 1 canal para el control de Persiana Veneciana, Persiana Enrollable o Compuerta de Ventilación.
- ZCT (Zero Crossing Technology), "paso por cero", lo que permite controlar grandes cargas.
- Incorpora 4 Entradas Binarias/Analógicas.
- Alimentación a red.
- Dispone de 4 termostato de calentamiento y enfriamiento.
- Alcance de señal RF 100m en campo abierto.



REFERENCIA	DESCRIPCIÓN
PE K5X 001	Actuador de conmutación/persianas KNX-RF de 2 canales de salida y 4 entradas

PE K5X 002

Actuador de Conmutación/Persianas



- Actuador de Conmutación de 2 canales o Actuador de Persianas de 1 canal para el control de Persiana Veneciana, Persiana Enrollable o Compuerta de Ventilación.
- ZCT (Zero Crossing Technology), "paso por cero", lo que permite controlar grandes cargas.
- Incorpora 2 Entradas de pulsador convencional.
- Alimentación a red.
- Alcance de señal RF 100m en campo abierto.



REFERENCIA	DESCRIPCIÓN
PE K5X 002	Actuador de conmutación/persianas KNX-RF de 2 canales

RE K5X LE1

Actuador de Regulación



- Actuador de 1 canal que permite la regulación de cargas RLC+LED: lámparas LED 230V o 12V, Incandescencia o Halógenas 230V o 12V.
- Capacidad máxima de 250W.
- Creación y recuperación de 5 Escenas.
- Dispone de entrada de pulsador convencional.
- Alimentación a red.
- Alcance máximo señal RF 100m campo abierto.
- Repetición de señales RF.
- Montaje en caja de registro.

REFERENCIA	DESCRIPCIÓN
RE K5X LE1	Actuador de regulación KNX-RF RLC LED de 1 canal

RE K5X LE2

Actuador de Regulación



- Actuador de 1 canal que permite la regulación PWM de Tiras LED 12-48V.
- Capacidad máxima 8A (12V: 96W//24V: 192W).
- Creación y recuperación de 5 Escenas.
- Dispone de entrada de pulsador convencional.
- Alimentación a 12-48V.
- Alcance máximo señal RF 100m campo abierto.
- Repetición de señales RF.
- Montaje en caja de registro.

REFERENCIA	DESCRIPCIÓN
RE K5X LE2	Actuador de regulación KNX-RF tiras LED de 1 canal

RE K5X RGB

Actuador de Regulación



- Actuador de 3 canales que permite la regulación PWM de Tiras LED RGB 12-48V.
- Posibilidad de control de una tira RGB o de 3 tiras LED Monocolor.
- Capacidad máxima 5A por canal.
- Dispone de 4 Entradas Binarias/Analógicas.
- Alcance máximo señal RF 100m campo abierto.

REFERENCIA	DESCRIPCIÓN
RE K5X RGB	Actuador de regulación KNX-RF tiras LED RGB de 3 canales,

RE K5X 010/DA1

Actuador de Regulación



- RE K5X DA1: Interfaz DALI con 1 canal de salida Broadcast para 64 Equipos.
- RE K5X 010: Actuador de Regulación 1-10V con 1 canal de salida. Incorpora un relé de 5A para cortar la alimentación de los Drivers.
- Incorporan 1 Entrada de pulsador convencional.
- Alimentación a red.
- Alcance de señal RF 100m en campo abierto.

REFERENCIA	DESCRIPCIÓN
RE K5X 010	Actuador de regulación KNX-RF / 1-10V de 1 canal
RE K5X DA1	Actuador de regulación KNX-RF / DALI de 1 canal

CO K5X 001

Interfaz USB / KNX-RF



- Interfaz que establece una conexión bidireccional entre un PC y la instalación KNX bus.
- Permite un acceso inalámbrico a una instalación KNX desde PC o portátil, por ejemplo, para el direccionamiento, programación o diagnóstico a través de ETS5.
- Permite la programación, y puesta en marcha, de los sensores y actuadores KNX-RF.
- No es necesario ningún software adicional, aparte del ETS5.
- Alimentación suministrada por el puerto USB.

REFERENCIA	DESCRIPCIÓN
CO K5X 001	Interfaz de comunicación USB / KNX-RF

CO K5X 002

Acoplador de Medios KNX-RF / KNX-PT



- Acoplador de medios para la conexión de dispositivos inalámbricos KNX-RF con el Bus KNX (KNX-PT).
- Además de su función principal como acoplador de medios, el dispositivo también se puede utilizar como repetidor KNX-RF para aumentar el alcance inalámbrico dentro de un sistema inalámbrico KNX-RF.
- Alimentación suministrada por el puerto USB.

REFERENCIA	DESCRIPCIÓN
CO K5X 002	Acoplador de medios KNX / KNX-RF

AM K5X 001

Repetidor de Señales KNX-RF



- Repetidor de señales inalámbricas que permite ampliar la distancia entre sensores y actuadores.
- Ampliación de la cobertura de radio en redes inalámbricas KNX.
- Se pueden conectar hasta 3 repetidores consecutivos en la misma instalación.
- No se necesita programación adicional.
- Alimentación de la red 230V- 50Hz.

REFERENCIA	DESCRIPCIÓN
AM K5X 001	Repetidor de señales KNX-RF



02

Dispositivos conectados inalámbricos

Sistema de Radio Frecuencia

Emisores sensores
Receptores actuadores
Comunicación y accesorios



RC KNX 001

Mando a Distancia



- Mando a distancia que permite el control de actuadores de regulación, de conmutación o de persianas. Diferentes modos de funcionamiento: interruptor ON/OFF, dimmer, control persianas, escenas...
- Dispone de un sexto canal para el control general de los 5 canales.
- Alimentación a pila, 1 x 3V CR2032, con una vida útil superior a 8 años.

REFERENCIA	DESCRIPCIÓN	DATOS TÉCNICOS
RC KNX 001	Mando a distancia 5 canales y 5 escenas	Control de 5 canales + 1 general Alcance máx señal RF: 100m Funcionamiento a pilas

PU KNX 001

Pulsador Portatil



- Pulsador inalámbrico que permite el control de actuadores de regulación, de conmutación o de persianas
- Diferentes modos de funcionamiento: interruptor ON/OFF, dimmer, control persianas, escenas... Portátil o fijación en pared.
- Alimentación a pilas, 2 x 3V CR2025, con una vida útil superior a 8 años.

REFERENCIA	DESCRIPCIÓN	DATOS TÉCNICOS
PU KNX 001	Pulsador portátil de 1 canal	1 canal de salida Alcance máx señal RF: 100m Funcionamiento a pilas

EM KNX 002

Interfaz para Pulsador Doble



- Emisor inalámbrico que permite el control de actuadores de regulación, de conmutación o de persianas.
- Diferentes modos de funcionamiento: interruptor ON/OFF, dimmer, control persianas, escenas...
- Instalación dentro de la caja de mecanismo universal, detrás del pulsador.
- Alimentación a pilas, 2 x 3V CR2025, con una vida útil superior a 8 años.

REFERENCIA	DESCRIPCIÓN	DATOS TÉCNICOS
EM KNX 002	Interfaz para pulsador doble de 1 canal	Interfaz con 2 entradas Alcance máx señal RF: 100m Funcionamiento a pilas

SE KNX 001/002/004

Sensores de Temperatura y Luminosidad



- **Sensor de Temperatura:**
 - Envía el valor de temperatura medido en la estancia en la que está instalado.
 - El valor de temperatura se envía:
 - Cambio de temperatura mayor a 0,5°C.
 - 60 minutos tras el último envío.
 - Portátil o fijación en pared.
 - El SE KNX 004 dispone de la posibilidad de fijar una temperatura de consigna.
 - Dimensiones: 78 x 28 x 23mm.
 - Compatible con: TM KNX 001 y CO KNX 002.
- **Sensor de Luminosidad:**
 - Protección Solar: control automático de persianas, o toldos, según la luminosidad medida.
 - Montaje en el cristal de la ventana.
 - Dimensiones: 78 x 28 x 23mm.
 - Compatible con: PE KNX 001 y CO KNX 002.

REFERENCIA	DESCRIPCIÓN	DATOS TÉCNICOS
SE KNX 001	Sensor de temperatura ambiente	1 canal de salida Alcance máx señal RF: 100m Funcionamiento a pilas
SE KNX 002	Sensor de luminosidad para protección solar	1 canal de salida Alcance máx señal RF: 100m Funcionamiento a pilas
SE KNX 004	Sensor de temperatura ambiente con ajuste	1 canal de salida Alcance máx señal RF: 100m Funcionamiento a pilas

SE KNX 003

Sensor de Apertura de Puertas/Ventanas



- Sensor inalámbrico para detectar la apertura y cierre de una puerta o ventana.
- Envía el estado de la puerta/ventana cada vez que ésta se abre/cierra.
- Cada telegrama se envía dos veces, consiguiendo una mayor seguridad en el envío.
- Compuesto de un sensor/transmisor y de un imán.
- Instalación en el marco de una puerta o ventana. Dimensiones: 78 x 28 x 23mm.
- Alimentación a pilas, 2 x 3V CR2032, con una vida útil superior a 12 años.
- Compatible con: TM KNX 001, IT KNX 001, MI KNX 001 y CO KNX 002.

REFERENCIA	DESCRIPCIÓN	DATOS TÉCNICOS
SE KNX 003	Sensor de apertura de puertas/ventanas	1 canal de salida Alcance máx señal RF: 100m Funcionamiento a pilas

SE KNX 005

Sensor de Temperatura con Sonda



- Sensor de Temperatura inalámbrico con Sonda externa.
- Especialmente diseñado para la utilización en suelos radiantes.
- Envía el valor de temperatura medido por la sonda cada minuto.
- Alimentación a 230V~ 50Hz.
- Dimensiones: 45 x 42 x 12mm.
- Compatible con: TM KNX 001 y CO KNX 002.

REFERENCIA	DESCRIPCIÓN	DATOS TÉCNICOS
SE KNX 005	Sensor de temperatura con sonda externa	1 canal de salida Alcance máx señal RF: 100m Funcionamiento a 230V

DM KNX 001

Detector de Movimiento Empotrable 360°



- Detector de movimiento PIR inalámbrico, alimentado a pilas, para el control de la iluminación.
- Incorpora sensor de luz, permitiendo limitar el funcionamiento del detector a la luz natural.
- Compatibles con: IT KNX 001, MI KNX 001 y CO KNX 002.

REFERENCIA	DESCRIPCIÓN	DATOS TÉCNICOS
DM KNX 001	Detector de movimiento empotrable en techo 360°	Diámetro 7m a 2,5 m de altura Ajuste tiempo y Lux. Alcance máx señal RF: 100m Funcionamiento a pilas

MI KNX 001

Actuador de Conmutación



- Actuador de 1 canal que permite la conmutación o temporización de cargas.
- Incorpora ZCT (Zero Crossing Technology), lo que permite controlar grandes cargas.
- Creación y recuperación de 5 Escenas.
- Dispone de entrada de pulsador convencional.
- Alimentación a red.
- Alcance máximo señal RF 100m campo abierto.
- Repetición de señales RF.
- Montaje en caja de registro.
- Compatible con: EM KNX 002, PU KNX 001, RC KNX 001 y CO KNX 001.



REFERENCIA	DESCRIPCIÓN	DATOS TÉCNICOS
MI KNX 001	Actuador de conmutación inalámbrico de 1 canal	Poder de corte: 1 x 16A Alcance máx señal RF: 100m

PE KNX 001

Actuador de Conmutación o Persianas



- Actuador de Conmutación de 2 canales o Actuador de Persianas de 1 canal para el control de Persiana Veneciana, Persiana Enrollable o Compuerta de Ventilación.
- ZCT (Zero Crossing Technology), "paso por cero", lo que permite controlar grandes cargas.
- Incorpora 2 Entradas para pulsador doble convencional.
- Alimentación a red.
- Alcance de señal RF 100m en campo abierto.



REFERENCIA	DESCRIPCIÓN	DATOS TÉCNICOS
PE KNX 001	Actuador de conmutación / persianas inalámbrico	Poder de corte: 2 x 16A 2 canales (Conmutación / persianas) Alcance máx señal RF: 100m

IT KNX 001

Actuador de Conmutación



- Dispone de diferentes funciones: Interruptor On/Off o Temporizador (3seg - 10min).
- Incorpora un contacto, libre de tensión, con una capacidad máxima de 16A.
- Admite la conexión cableada de un pulsador, para el control local de la carga conectada.
- Puede actuar como repetidor de señales RF.
- Formato modular (1 módulo de anchura), instalación en carril DIN.
- Compatible con: EM KNX 002, PU KNX 001, RC KNX 001, SE KNX 003, DM KNX 001, DM KNX 002 y CO KNX 002.

REFERENCIA	DESCRIPCIÓN	DATOS TÉCNICOS
IT KNX 001	Actuador de conmutación inalámbrico de 1 canal	Poder de corte: 1 x 16A Alcance máx señal RF: 100m

RE KNX LE1

Actuador de Regulación RLC+LED



- Actuador de 1 canal que permite la regulación de cargas RLC+LED: lámparas LED 230V o 12V, Incandescencia o Halógenas 230V o 12V.
- Capacidad máxima de 250W.
- Creación y recuperación de 5 Escenas.
- Dispone de entrada de pulsador convencional.
- Alimentación a red.
- Alcance máximo señal RF 100m campo abierto.
- Repetición de señales RF.
- Montaje en caja de registro.
- Compatible con: EM KNX 002, PU KNX 001, RC KNX 001 y CO KNX 001.

REFERENCIA	DESCRIPCIÓN	DATOS TÉCNICOS
RE KNX LE1	Regulador inalámbrico para lámparas LED	Carga máxima: LED 1 x 250W Alcance máx señal RF: 100m

RE KNX LE2

Actuador de Regulación Tiras LED



- Actuador de 1 canal que permite la regulación PWM de Tiras LED 12-48V.
- Capacidad máxima 8A.
- Creación y recuperación de 5 Escenas.
- Dispone de entrada de pulsador convencional.
- Alimentación a 12-48V.
- Alcance máximo señal RF 100m campo abierto.
- Repetición de señales RF.
- Compatible con: EM KNX 002, PU KNX 001, RC KNX 001 y CO KNX 001.

REFERENCIA	DESCRIPCIÓN	DATOS TÉCNICOS
RE KNX LE2	Regulador inalámbrico para tiras LED monocolor	Carga máxima: 8A Tiras LED 12V=96W / 24V=192W Alcance máx señal RF: 100m

RE KNX RGB

Actuador de Regulación Tiras LED RGB



- Actuador de 3 canales que permite la regulación PWM de Tiras LED RGB 12-48V.
- Capacidad máxima 5A por canal.
- Alcance máximo señal RF 100m campo abierto.
- Compatible con: EM KNX 002, PU KNX 001, RC KNX 001 y CO KNX 001.

REFERENCIA	DESCRIPCIÓN	DATOS TÉCNICOS
RE KNX RGB	Regulador inalámbrico para tiras LED - RGB	Carga máxima: 3 x 5A 12 - 48 Vcc Alcance máx señal RF: 100m

RE KNX 010 / DA1

Actuador de Regulación 1-10V o DALI



- RE KNX DA1: Interfaz DALI con 1 canal de salida Broadcast para 64 Equipos.
- RE KNX 010: Actuador de Regulación 1-10V con 1 canal de salida. Incorpora un relé de 5A para cortar la alimentación de los Drivers.
- Incorporan 1 Entrada de pulsador convencional.
- Alimentación a red.
- Alcance de señal RF 100m en campo abierto.
- Compatible con: EM KNX 002, PU KNX 001, RC KNX 001 y CO KNX 002.

REFERENCIA	DESCRIPCIÓN	DATOS TÉCNICOS
RE KNX 010	Regulador inalámbrico para equipos 1-10V	Poder de corte: 1 x 1,2A Nº máx. de equipos: 125 1 canal Alcance máx señal RF: 100m
RE KNX DA1	Regulador inalámbrico para equipos DALI	Nº máx. de equipos: 64 1 canal Alcance máx señal RF: 100m

TM KNX 001

Termostato Inalámbricos



- Incorpora un potenciómetro, el cual permite fijar la temperatura deseada.
- Cada vez que recibe un valor de temperatura desde un sensor, éste será comparado con el valor de consigna y actuará abriendo o cerrando su contacto.
- Puede trabajar junto con contactos de puerta/ventana o detectores de presencia.
- Formato modular (1 módulo de anchura), instalación en carril DIN.
- Alimentación a 230V 50Hz.
- Compatible con: SE KNX 001, SE KNX 003, SE KNX 004, DP KNX 001 y CO KNX 002.

REFERENCIA	DESCRIPCIÓN	DATOS TÉCNICOS
TM KNX 001	Termostato inalámbrico	Poder de corte: 1 x 16A Actúa como repetidor de señales RF Alcance máx señal RF: 100m

CO KNX 001

Interfaz de Comunicación RF



- Interfaz de comunicación entre Dimmers convencionales DINUY
- Comunicación unidireccional.
- Permite el control de Reguladores convencionales Dinuy de forma inalámbrica.
- Además, puede actuar como repetidor de señales RF.
- Formato modular (1 módulo de anchura), instalación en carril DIN.
- Compatible con: EM KNX 002, PU KNX 001 y RC KNX 001.

REFERENCIA	DESCRIPCIÓN	DATOS TÉCNICOS
CO KNX 001	Interfaz de comunicación RF / dimmers Dinuy	Interfaz entre reguladores Dinuy y sensores RF Actua como repetidor de señales RF Alcance máx señal RF: 100m

AM KNX 001

Repetidor de Señal RF



- Repetidor de señales RF, permite ampliar la distancia entre sensores y actuadores.
- Es posible instalar hasta 3 repetidores consecutivos en una misma instalación.
- Alimentación: 230V- 50Hz.
- Dimensiones: 45 x 42 x 12mm.

REFERENCIA	DESCRIPCIÓN	DATOS TÉCNICOS
AM KNX 001	Repetidor de señales RF	Es posible instalar hasta 3 unidades en una misma instalación Alcance máx señal RF: 100m

CO KNX 002

Acoplador de Medios RF



- Acoplador de Medios para la conexión de dispositivos inalámbricos KNX.
- Dispositivo a través del cual es posible controlar actuadores KNX mediante sensores inalámbricos, así como actuadores inalámbricos por sensores cableados (comunicación bidireccional).
- Dispone de 16 canales, cada uno de los cuales puede ser configurado como:
 - Canal de Iluminación.
 - Canal de Climatización.
 - Canal de Persianas/Toldos.
 - Canal Común.
- Además, puede actuar como repetidor de señales RF.
- Dimensiones reducidas: 78 x 28 x 23mm.

REFERENCIA	DESCRIPCIÓN	DATOS TÉCNICOS
CO KNX 002	Acoplador de medios RF / KNX-PT	Conecta los dispositivos RF de una línea radio con el Bus KNX Par Trenzado Alcance máx señal RF: 100m



03

Dispositivos de regulación

Regulación Lámparas y Tiras LED

Regulación Tiras de LED

Regulación equipos DALI

Regulación equipos 1 / 10V

Regulación constante por detector

Regulación Lámparas Incandescentes

Accesorios regulación

1 2 0 2 2 - YEARS
75
4 6

Dispositivos de regulación

¿EN QUÉ CONSISTE LA REGULACIÓN DE LUZ?

La regulación de una lámpara o luminaria consiste en el cambio de nivel de luz de esta. Simplemente mediante el accionamiento de un pulsador convencional en la pared, es posible alterar completamente el estado de ánimo y el ambiente de una habitación de forma rápida y sencilla. Sin embargo, esto realmente lleva consigo una serie de beneficios, como la reducción del consumo de energía y la posibilidad de crear diferentes ambientes en una misma estancia.

¿QUÉ VENTAJAS APORTA REGULAR LA ILUMINACIÓN?

Variación de la luminosidad, de forma manual o automática, con el fin de conseguir:

- **Ahorro Energético:** conseguir un uso racional de la iluminación en edificios, reduciendo el consumo de energía.
- **Confort:** nivel de iluminación adecuado a las necesidades reales del usuario, pudiéndose crear ambientes luminosos en las diferentes estancias.
- **Bienestar visual:** Sistemas inteligentes y automáticos que adaptan la luz artificial a la luz natural existente en cada momento del día.

¿CÓMO SE PUEDE REGULAR?

Entre los sistemas de control más comunes, podemos encontrar: pulsador, potenciómetro rotativo, señal 0/10V, protocolo KNX o Radio-frecuencia.

¿QUÉ TIPO DE LÁMPARAS SE PUEDEN REGULAR?

A diferencia de las lámparas incandescentes o las halógenas, el resto deben cumplir la condición de que la lámpara, o el equipo que la acompañe, sean regulables, por lo tanto, podremos regular:

- Lámparas LED regulables a 230V~ ó 12V~
- Tiras LED 12Vcc - 48Vcc
- Tiras LED 230V regulables
- Paneles o Downlights LED con Driver 1-10Vcc o DALI
- Lámparas incandescentes o halógenas
- Fluorescencia asociada a reactivancias electrónicas 1-10Vcc o DALI

¿EN QUÉ APLICACIONES ES CORRECTO APLICAR LA REGULACIÓN?

Las aplicaciones típicas son todas aquellas donde se quiere tener un control de la iluminación y se desee crear diferentes escenas o ambientes; viviendas, hospitales, locales comerciales, bares, restaurante, etc.

El juego de luces hace que la estancia sea diferente, marca distinciones en una misma sala y crea ambientes.

¿QUÉ DEBE CUMPLIR UNA LÁMPARA PARA QUE SE PUEDA REGULAR?

Lámparas LED

La regulación de Lámparas LED es compleja y NO es posible regular cualquier lámpara. La principal característica a tener en cuenta para regular correctamente una lámpara LED, es que ésta sea **REGULABLE**, de lo contrario, la regulación no será posible y podrá dañar tanto el Dimmer, como la lámpara.

Dentro de las lámparas LED regulables, es posible encontrarse con dos tipos de regulación: la regulación a principio de fase (leading-edge) y la regulación a fin de fase (trailing-edge). Este concepto será explicado más adelante.

Tiras LED

Cualquier Tira LED de baja tensión, 12V-48V, puede ser controlada mediante el empleo de un Dimmer concreto, sin necesidad de que ella misma, o la fuente de alimentación asociada, sean regulables.

Por el contrario, si se desea regular una Tira LED a 230V, ésta tiene que ser regulable.

Luminarias DALI y 1-10V

Dentro del catálogo de DINUY, puede encontrar reguladores para el control de luminarias con Driver DALI o 1-10V.

¿QUÉ DIFERENCIA HAY ENTRE UNA REGULACIÓN A PRINCIPIO DE FASE Y A FIN DE FASE?

Como su nombre indica, ambos trabajan recortando el voltaje en varias fases de la onda sinusoidal de la corriente alterna, reduciendo así la potencia que se envía a las lámparas.

Los Dimmers de lámparas LED funcionan reduciendo la potencia entregada a la lámpara. Hacen esto recortando una sección de la onda, ya sea en el borde delantero o en el borde posterior de la misma.

El Dimmer con regulación a principio de fase ha sido el más empleado de los dos tipos para regular bombillas incandescentes y halógenas.

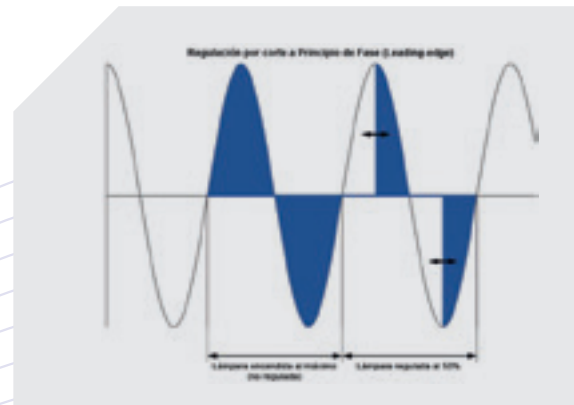

Es una tecnología sencilla que consiste en el recorte de la onda de tensión al comienzo de la fase. Según se va recortando la onda hacia la derecha, la tensión eficaz entregada a la lámpara va decreciendo, al igual que la luminosidad.

Este tipo de regulación es compatible con cargas tipo R y L: Incandescencia, halógenas 230V, halógenas con transformador ferromagnético o electrónico y Lámparas LED 230V.

Los Dimmer con regulación a fin de fase realizan el recorte de la onda de tensión al final de la fase. Según se va recortando la onda hacia la izquierda, la tensión eficaz entregada a la lámpara va decreciendo, al igual que su luminosidad.

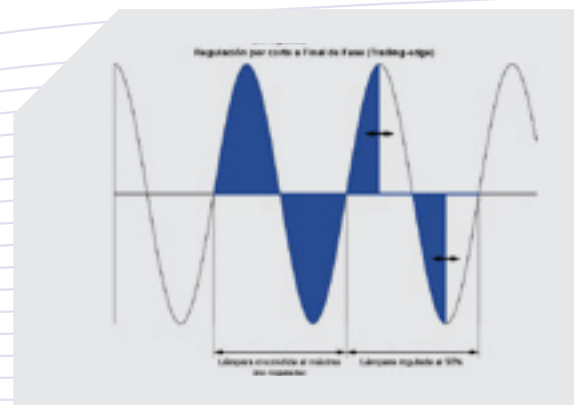

Compatible con cargas tipo R, L y C: incandescencia, halógenas 230V, halógenas con transformador ferromagnético o electrónico, Lámparas LED 230V y Lámparas LED 12V con transformador electrónico.

¿EN QUÉ CONSISTE LA REGULACIÓN CONSTANTE?

Los sistemas de aprovechamiento de la luz natural permiten variar automáticamente la luz artificial, en función del aporte de luz natural exterior, con el fin de conseguir una suma de luz total de acuerdo con las necesidades reales del usuario: (Ver Figura 1) En esta imagen se puede observar cómo se intenta compensar, en todo momento, la falta de luz natural con luz artificial, para mantener un nivel de luz deseado. En el instante en el que hay suficiente luz natural para alcanzar el nivel de luz deseado, las luminarias son apagadas completamente (siempre y cuando se desee). Además, estos dispositivos incorporan una cierta inercia de regulación, que evitan cambios bruscos en las luminarias que podrían resultar molestos al usuario. Por otra parte, este tipo de sistemas pueden incorporar la función de detección de movimiento, condicionando el encendido de las luminarias a la presencia o ausencia de alguna persona bajo su radio de acción.



Figura 1

¿QUÉ VENTAJAS APORTAN ESTE TIPO DE SISTEMAS?

Los sistemas de regulación constante de luminarias LED ofrecen las siguientes ventajas:

- **Ahorro Energético:** estos sistemas de control inteligente minimizan el uso de la luz artificial, consiguiendo ahorros de hasta un 40% en energía.
- **Confort visual:** La posibilidad de ajustar la intensidad de la luz según la necesidad, proporciona un mayor confort visual para los usuarios.
- **Mejora de la vida útil:** Estos sistemas de regulación constante puede prolongar aún más la vida de las fuentes de luz.
- **Personalización:** Los sistemas de regulación constante permiten crear ambientes diferentes en la iluminación.
- **Control centralizado:** Pueden ser controlados de manera centralizada, optimizando la automatización de todo el edificio.

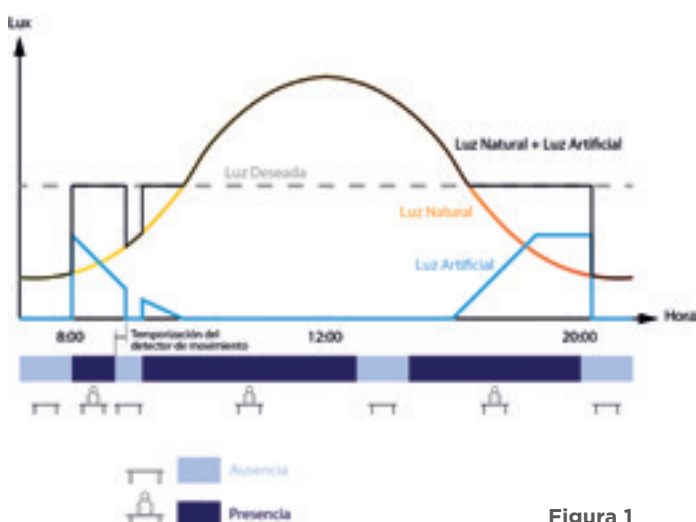
¿QUÉ NORMATIVAS DEBEN TENERSE EN CUENTA EN LA EDIFICACIÓN?

La normativa principal que rige los sistemas de regulación constante se detalla en el Documento Básico HE3 - Eficiencia energética del Código Técnico de la Edificación, en el cual se indica el ámbito de aplicación de estos sistemas en las instalaciones de iluminación interior. Además, la norma UNE 12464.1- Norma europea sobre la iluminación para interiores, despliega donde se deben aplicar estas soluciones de control, tales como: Establecimientos Sanitarios, Educativos y minoristas, Oficinas, Lugares de Pública Concurrencia, Hoteles, Pabellones, Bibliotecas y en general en todos los ámbitos de pública concurrencia.

TECNOLOGÍAS DE REGULACIÓN EMPLEADAS EN ESTE TIPO DE SISTEMAS

En este tipo de sistemas normalmente se emplean regulaciones 1/10V o DALI. De esta forma, con este tipo de dispositivos es posible regular cualquier luminaria LED (downlight, panel, driver...) que incorpore una entrada de regulación 1/10V o DALI.

Tipos de carga:

R: Incandescencia y Halógenas 230V

L: Transformadores ferromagnéticos y Electrónicos regulables a principio de fase

C: Transformadores Electrónicos regulables a fin de fase

LED 1: Lámparas LED o Tiras LED 230V (regulables a principio de fase)

LED 2: Lámparas LED o Tiras LED 230V (regulables a fin de fase)

1/10V: Drivers 1/10V

DALI: Drivers DALI

Tira LED 12-24V: Tira LED monocolor a baja tensión

¿DÓNDE SE PUEDE APLICAR LA REGULACIÓN CONSTANTE?

La regulación constante de luminarias se puede aplicar en diversos entornos donde se requiere un control preciso y eficiente de la iluminación. Por ejemplo: edificios comerciales o de oficinas, centros de salud, colegios, edificios públicos, naves, aeropuertos...

Tabla de selección de Reguladores de Intensidad

Referencia	Montaje	R	L	C	LED1	LED2	DALI	1/10V	Tira LED 12-24V
RE PLA LEO	Caja mecanismo	-	-	-	80W	200W	-	-	-
RE PLA LE1	Caja mecanismo	300W	-	300W	100W	350W	-	-	-
RE PLA LE3	Caja registro	300W	-	300W	100W	350W	-	-	-
RE DA2 LE3	Caja registro	250W	200W	250W	70W	250W	-	-	-
RE EL1 LE3	Rail DIN	300W	-	300W	80W	300W	-	-	-
RE EL5 LE1	Rail DIN	1.200W	900W	-	1.200W	-	-	-	-
RE EL5 LE3	Rail DIN	1.000W	-	1.000W	-	1.000W	-	-	-
RE PLA LE2	Caja registro	-	-	-	-	-	-	-	8A
RE EL1 LE2	Rail DIN	-	-	-	-	-	-	-	8A
RE EL2 LE2	Rail DIN	-	-	-	-	-	-	-	20A
AM PLA LE2	Caja mecanismo	-	-	-	-	-	-	-	8A
RE PLA DA1	Caja registro	-	-	-	-	-	64	-	-
RE EL5 DA1	Rail DIN	-	-	-	-	-	128	-	-
RE PLA 010	Caja registro	-	-	-	-	-	-	< 100	-
RE EL5 002	Rail DIN	-	-	-	-	-	-	< 200	-
RE DMS 001	Empotrado en techo	-	-	-	-	-	-	< 125	-
RE DMS 003	Empotrado en techo	-	-	-	-	-	-	< 125	-
RE DMS DA1	Empotrado en techo	-	-	-	-	-	-	64	-
RE DMS DA3	Empotrado en techo	-	-	-	-	-	-	64	-
RE DMS 004	Superficie techo	-	-	-	-	-	-	< 125	-
RE DMS DA4	Superficie techo	-	-	-	-	-	-	64	-
RE PLA 000	Caja mecanismo	400W	250W	400W	-	-	-	-	-
RE PLA 001	Caja mecanismo	500W	3530W	-	-	-	-	-	-

RE PLA LEO

Regulador a 2 hilos para lámparas LED regulables



- Regulador, en formato pastilla, especialmente desarrollado para el control de lámparas LED regulables, sin necesidad del Neutro, a 2 hilos.
- Compatible con:
 - Lámparas y Tiras LED 230V regulables a principio de fase. LED 1.
 - Lámparas y Tiras LED 230V regulables a final de fase. LED 2.
 - Lámparas LED 12V regulables con transformador electrónico. LED 2.
- Control mediante pulsadores convencionales: pulsaciones cortas encienden/apagan y pulsaciones mantenidas regulan.
- Función Memoria incorporada.
- Formato extra-plano, tan solo 12mm de grosor. Montaje en caja de mecanismo, detrás del pulsador.
- Posibilidad de ajustar el nivel mínimo de regulación de las lámparas, evitando parpadeos o apagados indeseados a niveles bajos.
- Protegido frente a sobrecargas y cortocircuitos. Incorpora protección térmica que reduce la intensidad de la luz en caso de sobrecalentamiento.
- Ejemplo de aplicación: instalaciones en las que se desea regular lámparas LED y no se dispone, o resulta complicado, llevar el Neutro al regulador.

Características técnicas

REFERENCIA	RE PLA LEO
Tensión Alimentación	230V- 50/60Hz
Consumo propio	0,7W
Instalación	Caja de Mecanismo
Tipo de carga	Lámparas LED regulables
Lámparas y Tiras LED 230V regulables a principio de fase	4W - 80W
Lámparas y Tiras LED 230V regulables a final de fase	4W - 200W
Lámparas LED 12V regulables con trafo electrónico	4 trafos x 50W y 1 lámp/trafo ó 2 trafos x 100W y 1 lámp/trafo
Velocidad de Regulación	Del mínimo al máximo: ~ 3seg
Control	Pulsador
Nº Máximo de Pulsadores luminosos	No admite
Dimensiones	45 x 42 x 12mm
Temperatura de Funcionamiento	0°C - +40°C
Temperatura de Almacenamiento	-30°C ~ +70°C
Índice de Protección	IP20 según UNE 20324

Dimensiones

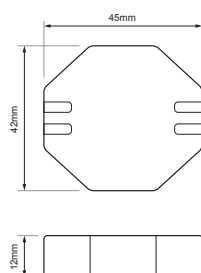

Esquemas de instalación

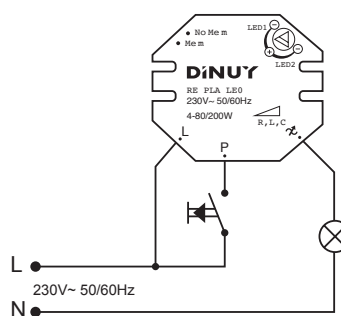

RE PLA LE1

Regulador para lámparas LED regulables



- Regulador, en formato pastilla, especialmente desarrollado para el control de lámparas LED regulables.
- Compatible con:
 - Lámparas y Tiras LED 230V regulables a principio de fase. LED 1.
 - Lámparas y Tiras LED 230V regulables a final de fase. LED 2.
 - Lámparas LED 12V regulables con transformador electrónico. LED 2.
- Control mediante pulsadores convencionales: pulsaciones cortas encienden/apagan y pulsaciones mantenidas regulan.
- Función Memoria incorporada.
- Formato extra-plano, tan solo 12mm de grosor. Montaje en caja de mecanismo, detrás del pulsador.
- Posibilidad de ajustar el nivel mínimo de regulación de las lámparas, evitando parpadeos o apagados indeseados a niveles bajos.
- Protegido frente a sobrecargas y cortocircuitos. Incorpora protección térmica que reduce la intensidad de la luz en caso de sobrecalentamiento.

Características técnicas

REFERENCIA	RE PLA LE1
Tensión Alimentación	230V- 50/60Hz
Consumo propio	2VA
Instalación	Caja de Mecanismo
Tipo de carga	Lámparas LED regulables
Lámparas y Tiras LED 230V regulables a principio de fase	4W - 100W
Lámparas y Tiras LED 230V regulables a final de fase	4W - 350W
Lámparas LED 12V regulables con trafo electrónico	6 trafos x 50W y 1 lámp/trafo ó 3 trafos x 100W y 1 lámp/trafo
Incandescencia y Halógenas 230V	10W - 300W
Halógenas 12V con transformador electrónico	20W - 300W
Halógenas con trafo ferromagnetico	No admite
Velocidad de Regulación	Del mínimo al máximo: - 3seg
Control	Pulsador
Nº Máximo de Pulsadores luminosos	3
Dimensiones	45 x 42 x 12mm
Temperatura de Funcionamiento	0°C - +40°C
Temperatura de Almacenamiento	-30°C ~ +70°C
Índice de Protección	IP20 según UNE 20324

03

Dimensiones

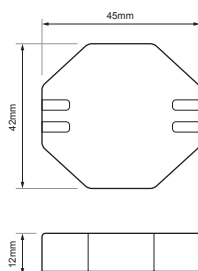

Esquemas de instalación

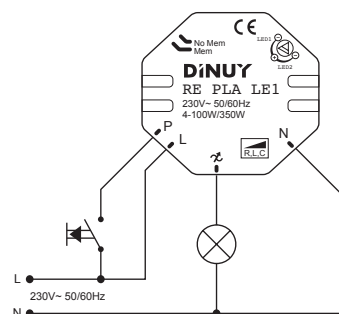

RE PLA LE3

Regulador para lámparas LED regulables



- Regulador, en formato pastilla, especialmente desarrollado para el control de lámparas LED regulables.
- Compatible con:
 - Lámparas y Tiras LED 230V regulables a principio de fase. LED 1.
 - Lámparas y Tiras LED 230V regulables a final de fase. LED 2.
 - Lámparas LED 12V regulables con transformador electrónico. LED 2.
- Control mediante pulsadores convencionales: pulsaciones cortas encienden/apagan y pulsaciones mantenidas regulan.
- Función Memoria incorporada.
- Instalación mediante bornas de conexión, en caja de registro.
- Posibilidad de ajustar el nivel mínimo de regulación de las lámparas, evitando parpadeos o apagados indeseados a niveles bajos.
- Protegido frente a sobrecargas y cortocircuitos. Incorpora protección térmica que reduce la intensidad de la luz en caso de sobrecalentamiento.

Características técnicas

REFERENCIA	RE PLA LE3
Tensión Alimentación	230V- 50/60Hz
Consumo propio	0,7W
Instalación	Caja de Registro
Tipo de carga	Lámparas LED regulables
Lámparas y Tiras LED 230V regulables a principio de fase	4W - 100W
Lámparas y Tiras LED 230V regulables a final de fase	4W - 350W
Lámparas LED 12V regulables con trafo electrónico	6 trafos x 50W y 1 lámp/trafo ó 3 trafos x 100W y 1 lámp/trafo
Incandescencia y Halógenas 230V	10W - 300W
Halógenas 12V con transformador electrónico	20W - 300W
Halógenas con trafo ferromagnetico	No admite
Velocidad de Regulación	Del mínimo al máximo: ~ 3seg
Control	Pulsador
Nº Máximo de Pulsadores luminosos	3
Dimensiones	46 x 46 x 20mm
Tipo bornas de conexión	Tornillos imperdibles
Sección de cable	2,5mm ²
Temperatura de Funcionamiento	0°C ~ +40°C
Temperatura de Almacenamiento	-30°C ~ +70°C
Índice de Protección	IP20 según UNE 20324

Dimensiones

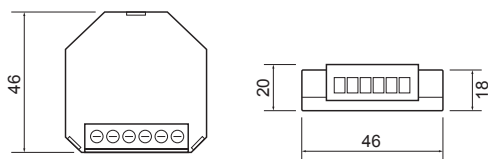

Esquemas de instalación

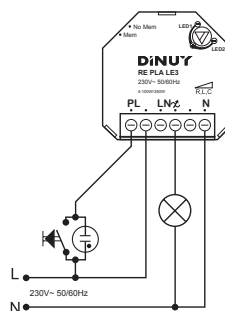

RE DA2 LE3

Pasarela DALI a corte de Fase



- Interfaz que permite la integración de cargas RLC+LED dentro de un sistema de control de iluminación DALI o DALI-2.
- Tecnología de regulación por control de fase, principio o fin de fase, siendo válido para diferentes tipos de carga RLC+LED:
 - Lámparas y Tiras LED 230V regulables.
 - Lámparas LED 12V regulables con transformado electrónico.
 - Incandescencia y Halógenas 230V.
 - Halógenas 12V con transformador electrónico.
- Comunicación DALI Broadcast o Direccional.
- Admite la conexión de un Pulsador Auxiliar para el control del Regulador de forma directa, sin el Bus DALI. El propósito de esta entrada es poder testear la instalación de la lámpara antes de realizar la instalación del Bus DALI.
- Incorpora la posibilidad de seleccionar la curva de regulación: Logarítmica o Lineal.
- Protegido frente a sobrecargas y cortocircuitos. Incorpora protección térmica de funcionamiento rearmable.

Características técnicas

REFERENCIA	RE DA2 LE3
Tensión Alimentación	230V- 50/60Hz
Consumo propio	< 0,7W
Instalación	Caja de Registro
Tipo de carga	Lámparas LED regulables, Incandescencia y Halogenas
Lámparas y Tiras LED 230V regulables a principio de fase	4W - 70W
Lámparas y Tiras LED 230V regulables a final de fase	4W - 250W
Lámparas LED 12V regulables con trafo electrónico	5 trafos x 50W y 1 lámp/trafo ó 2 trafos x 100W y 1 lámp/trafo
Incandescencia y Halógenas 230V	4W - 250W
Halógenas 12V con transformador electrónico	10W - 250VA
Control	DALI o DALI-2
Dimensiones	46 x 46 x 29mm
Tipo bornas de conexión	Tornillos imperdibles
Sección de cable	2,5mm ²
Temperatura de Funcionamiento	-5°C - +45°C
Temperatura de Almacenamiento	-30°C - +70°C
Índice de Protección	IP20 según UNE 20324

Dimensiones

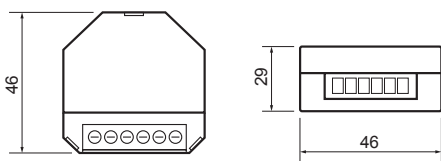

Esquemas de instalación

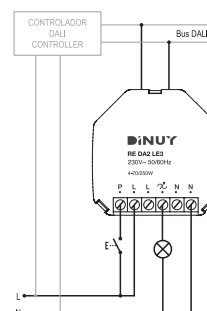

RE EL1 LE3

Regulador Modular con Mando Rotativo



- Regulador modular con mando rotativo incorporado.
- Tecnología de regulación por principio (leading-edge) o por fln (trailing-edge) de fase.
- Válido para el control de:
 - Lámparas y Tiras LED 230V regulables.
 - Lámparas LED 12V regulables con transformador electrónico.
 - Incandescencia y Halógenas 230V.
 - Halógenas 12V con transformador electrónico.
- Formato modular, montaje en carril DIN.
- Control con pulsador o a través del potenciómetro del frontal.
- Admite hasta 3 pulsadores luminosos y un número ilimitado de no luminosos.
- El potenciómetro frontal permite realizar una regulación desde el propio aparato, sin necesidad de un pulsador exterior.
- Ajuste del nivel mínimo de regulación. De esta forma, se puede evitar que, a niveles bajos de regulación, las lámparas parpadeen o parezcan estar apagadas.
- Dispone de 3 modos de funcionamiento:
 - Memoria: una pulsación corta enciende las lámparas al nivel de regulación ajustado antes de haber apagado la última vez.
 - No Memoria: una pulsación corta enciende las lámparas al máximo.
 - Auto: similar al modo Memoria. Además, si hay un corte de alimentación, al restablecerse el mismo, las lámparas volverán al mismo estado.
- Posibilidad de configuración Maestro/Esclavo, lo que permite ampliar la potencia regulada.
- Protegido frente a cortocircuitos y sobrecargas. Incorpora una protección térmica que apagará las lámparas en caso de sobrecalentamiento del regulador.

Características técnicas

REFERENCIA	RE EL1 LE3
Tensión Alimentación	230V- 50/60Hz
Consumo propio	2VA
Instalación	Raíl DIN
Tipo de carga	Lámparas LED regulables, Incandescencia y Halógenas
Lámparas y Tiras LED 230V regulables a principio de fase	4W - 80W
Lámparas y Tiras LED 230V regulables a final de fase	4W - 300VA
Lámparas LED 12V regulables con trafo electrónico	6 trafos x 50W y 1 lámp/trafo ó 3 trafos x 100W y 1 lámp/trafo
Incandescencia y Halógenas 230V	10W - 300W
Halógenas 12V con transformador electrónico	20W - 300W
Halógenas con trafo ferromagnético	No admite
Control	Pulsador o Potenciómetro incorporado
Nº Máximo de Pulsadores luminosos	3
Dimensiones	1 módulo de anchura
Tipo bornas de conexión	Tornillos imperdibles
Sección de cable	4mm ²
Temperatura de Funcionamiento	0°C - +40°C
Temperatura de Almacenamiento	-30°C - +70°C
Índice de Protección	IP20 según UNE 20324

Dimensiones

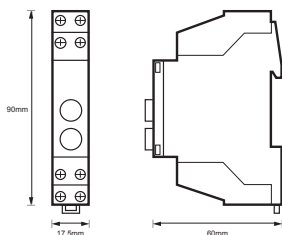

Esquemas de instalación

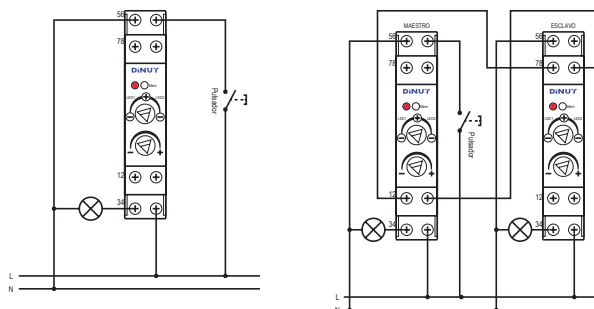

RE EL5 LE1

Regulador para lámparas LED regulables de principio de fase



- Regulador, en formato modular, para el control de lámparas y tiras LED regulables por corte de fase ascendente o principio de fase.
- Control mediante pulsadores convencionales, potenciómetro, señal 0/10Vcc activa ó señal 1/10Vcc pasiva.
- Función Memoria incorporada.
- Incorpora un potenciómetro que permite realizar la regulación desde el propio dispositivo.
- Montaje en carril DIN.
- Posibilidad de configuración Maestro/Esclavo que permite ampliar la potencia controlada, desde un solo control, mediante el empleo de varios reguladores interconectados entre ellos.
- Entrada Anti-pánico para sistemas de seguridad: en caso de alarma, la iluminación se enciende al máximo, sin hacer caso a la regulación.

Características técnicas

REFERENCIA	RE EL5 LE1
Tensión Alimentación	230V- 50Hz
Consumo propio	2,5W
Instalación	Raíl DIN
Tipo de carga	Lámparas LED regulables a principio de fase
Lámparas y Tiras LED 230V regulables a principio de fase	4W - 1200W
Incandescencia y Halógenas 230V-	100-1200W
Halógenas 12V con transformador Electrónico tipo L	100-900W
Halogenas 12V con transformador Ferromagnetico	No admite
Control	Pulsador, Potenciómetro o Señal 0/10Vcc
Nº Máximo de Pulsadores luminosos	0
Valor Potenciómetro Externo	10KΩ
Dimensiones	5 módulos de anchura
Tipo bornas de conexión	Tornillos imperdibles
Sección de cable	6mm ²
Temperatura de Funcionamiento	0°C - +40°C
Temperatura de Almacenamiento	-30°C - +70°C
Índice de Protección	IP20 según UNE 20324

03

Dimensiones

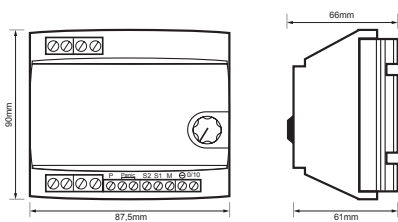

Esquemas de instalación

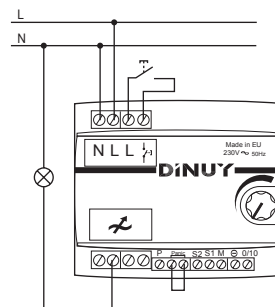

RE EL5 LE3

Regulador para lámparas LED regulables de final de fase



- Regulador, en formato modular, para el control de lámparas y tiras LED regulables por corte de fase ascendente o principio de fase.
- Control mediante pulsadores convencionales, potenciómetro, señal 0/10Vcc activa ó señal 1/10Vcc pasiva.
- Función Memoria incorporada.
- Incorpora un potenciómetro que permite realizar la regulación desde el propio dispositivo.
- Montaje en carril DIN.
- Posibilidad de configuración Maestro/Esclavo que permite ampliar la potencia controlada, desde un solo control, mediante el empleo de varios reguladores interconectados entre ellos.
- Entrada Anti-pánico para sistemas de seguridad: en caso de alarma, la iluminación se enciende al máximo, sin hacer caso a la regulación.

Características técnicas

REFERENCIA	RE EL5 LE3
Tensión Alimentación	230V- 50Hz
Consumo propio	1,5W
Instalación	Raíl DIN
Tipo de carga	Lámparas LED regulables a final de fase
Lámparas y tiras LED 230V regulables a fin de fase	5W - 1000W
Lámparas LED 12V regulables con trafo electrónico	18 trafos x 50W y 1 lámp/trafo ó 9 trafos x 100W y 1 lámp/trafo
Incandescencia y Halógenas 230V	100-1000W
Halógenas 12V- con transformador Electrónico	100-1000W
Halógenas 12V- con transformador Ferromagnético	No admite
Control	Pulsador, Potenciómetro o Señal 0/10Vcc
Nº Máximo de Pulsadores luminosos	0
Valor Potenciómetro Externo	10KΩ
Dimensiones	5 módulos de anchura
Tipo bornas de conexión	Tornillos imperdibles
Sección de cable	6mm ²
Temperatura de Funcionamiento	0°C - +40°C
Temperatura de Almacenamiento	-30°C - +70°C
Índice de Protección	IP20 según UNE 20324

Dimensiones

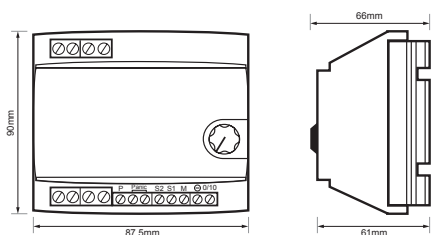

Esquemas de instalación

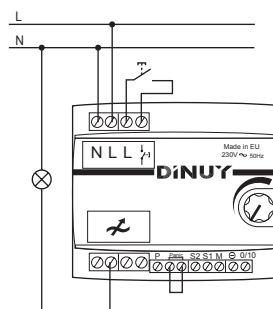

RE PLA LE2

Regulador para Tiras LED monocolor



- Regulador, en formato pastilla, especialmente desarrollado para el control de tiras LED monocolor 12-48Vcc.
- Capacidad máxima de 8A: tira de 12Vcc = 96W / tira de 24Vcc = 192W.
- Tecnología de regulación por modulación de pulsos (PWM).
- Dispone de 2 potenciómetros:
 - "min": fija el nivel mínimo de regulación.
 - "dim speed": ajusta la velocidad de regulación entre 3seg y 10seg.
- Control mediante pulsadores convencionales: pulsaciones cortas encienden/apagan y pulsaciones mantenidas regulan.
- Función Memoria incorporada.
- Protección rearmable frente a sobrecargas y cortocircuitos.

Características técnicas

REFERENCIA	RE PLA LE2
Tensión Alimentación	12Vcc - 48Vcc
Consumo propio	< 12mA
Instalación	Caja de Registro
Tipo de carga	Tiras LED Monocolor
Tiras LED Baja Tensión	8A (Tira 12V = 96W // Tira 24V = 192W)
Velocidad de Regulación	Ajustable: 3seg - 10seg
Control	Pulsador
Nº Máximo de Pulsadores luminosos	0
Dimensiones	46 x 46 x 20mm
Tipo bornas de conexión	Tornillos imperdibles
Sección de cable	2,5mm ²
Temperatura de Funcionamiento	0°C - +40°C
Temperatura de Almacenamiento	-30°C ~ +70°C
Índice de Protección	IP20 según UNE 20324

03

Dimensiones

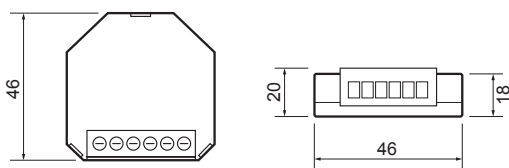

Esquemas de instalación

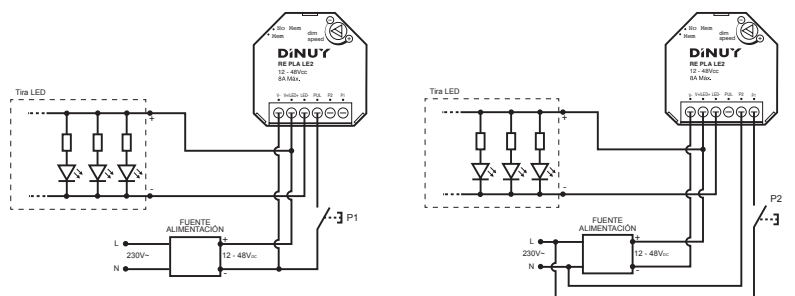

RE EL1 LE2

Regulador Modular para Tiras LED con Mando Rotativo



- Regulador modular con mando rotativo incorporado.
- Tecnología de regulación por modulación de anchura de pulsos (PWM). Especialmente desarrollado para el control de tiras LED monocolor 12-48Vcc.
- Capacidad máxima de 8A (tira de 12Vcc = 96W / tira de 24Vcc = 192W).
- Formato modular, montaje en carril DIN.
- Control con pulsador o a través del potenciómetro del frontal.
- El potenciómetro frontal permite realizar una regulación desde el propio aparato, sin necesidad de un pulsador exterior.
- Posibilidad de ajustar la velocidad de regulación mediante potenciómetro.
- Dispone de 2 modos de funcionamiento:
 - Memoria: una pulsación corta enciende las tiras al nivel de regulación ajustado antes de haber apagado la última vez.
 - No Memoria: una pulsación corta enciende las tiras al máximo.
- Protegido frente a cortocircuitos y sobrecargas. Incorpora una protección térmica que apagará las tiras LED en caso de sobrecalentamiento del regulador.

Características técnicas

REFERENCIA	RE EL1 LE2
Tensión Alimentación	12Vcc - 48Vcc
Consumo propio	< 12mA
Instalación	Raíl DIN
Tipo de carga	Tiras LED Monocolor
Tiras LED Baja Tensión	8A (Tira 12V = 96W // Tira 24V = 192W)
Control	Pulsador o Potenciómetro incorporado
Nº Máximo de Pulsadores luminosos	0
Dimensiones	1 módulo de anchura
Tipo bornas de conexión	Tornillos imperdibles
Sección de cable	4mm ²
Temperatura de Funcionamiento	0°C ~ +40°C
Temperatura de Almacenamiento	-30°C ~ +70°C
Índice de Protección	IP20 según UNE 20324

Dimensiones

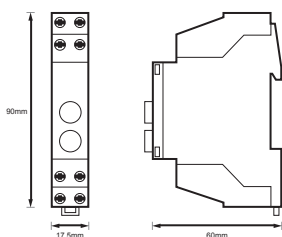

Esquemas de instalación

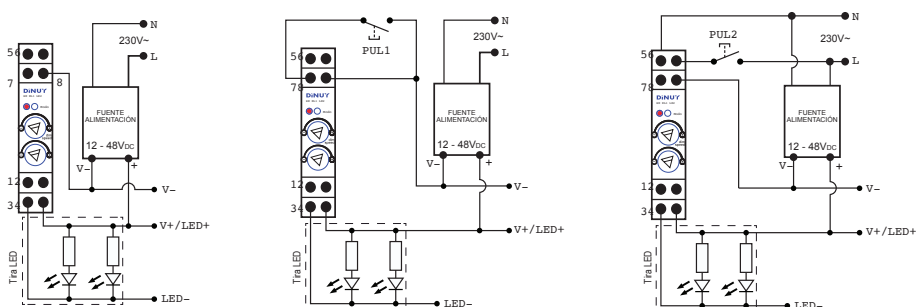

RE EL2 LE2

Regulador Modular para Tiras LED monocolor



- Regulador modular especialmente desarrollado para el control de tiras LED monocolor 12-48Vcc.
- Capacidad máxima de 20A: tira de 12Vcc = 240W / tira de 24Vcc = 480W.
- Tecnología de regulación por modulación de pulsos (PWM).
- Diferentes modos de control: Pulsador, Potenciómetro o Señal 0/10V.
- Control mediante pulsadores convencionales: pulsaciones cortas encienden/apagan y pulsaciones mantenidas regulan.
- Función Memoria y Auto (en caso de haber un corte de alimentación, el regulador recupera el estado previo al restablecerse la misma).
- Protección rearmable frente a sobrecargas y cortocircuitos.
- Configuración Maestro/Esclavo, la cual permite ampliar la potencia a controlar.

Características técnicas

REFERENCIA	RE EL2 LE2
Tensión Alimentación	12Vcc - 48Vcc
Consumo propio	< 12mA
Instalación	Raíl DIN
Tipo de carga	Tiras LED Monocolor
Tiras LED Baja Tensión	20A (Tira 12V = 240W // Tira 24V = 480W)
Control	Pulsador, Potenciómetro o Señal 0/10Vcc
Nº Máximo de Pulsadores luminosos	0
Valor Potenciómetro Externo	10KΩ
Dimensiones	2 módulos de anchura
Tipo bornas de conexión	Tornillos imperdibles
Sección de cable	4mm ²
Temperatura de Funcionamiento	0°C - +40°C
Temperatura de Almacenamiento	-30°C ~ +70°C
Índice de Protección	IP20 según UNE 20324

03

Dimensiones

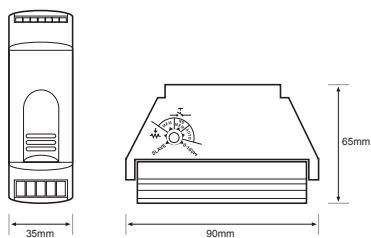

Esquemas de instalación

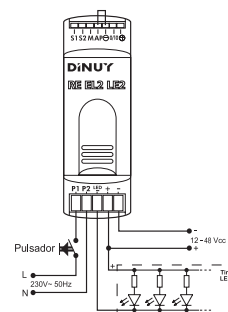

AMPLA LE2

Amplificador para el control de Tiras LED monocolor



- Amplificador de señal especialmente desarrollado para controlar tiras de LED Monocolor 12-24Vcc, hasta un máximo de 8A.
- Permite ampliar los metros de tiras de LED provenientes de un regulador, consiguiendo una uniformidad en la luminosidad de toda la tira y además poder ampliar la potencia a regular.
- Tecnología de regulación por modulación de pulsos (PWM).
- El producto va equipado con conectores para conexión rápida de tiras de LED.
- Formato extraplano, de tan sólo 12mm de grosor.
- Protección rearmable contra sobrecargas y cortocircuitos. Protección térmica, no rearmable a partir de 125°C.

Características técnicas

REFERENCIA	AMPLA LE2
Tensión Alimentación	12Vcc - 24Vcc
Consumo propio	< 12mA
Instalación	-
Tipo de carga	Tiras LED Monocolor
Tiras LED Baja Tensión	8A (Tira 12V = 96W // Tira 24V = 192W)
Dimensiones	45 x 42 x 12mm
Temperatura de Funcionamiento	0°C ~ +40°C
Temperatura de Almacenamiento	-30°C ~ +70°C
Índice de Protección	IP20 según UNE 20324

Dimensiones

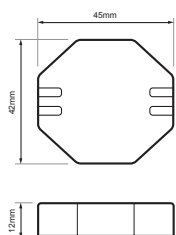

Esquemas de instalación

Opción 1: Amplificador instalado entre el final de la primera tira y el comienzo de la segunda:

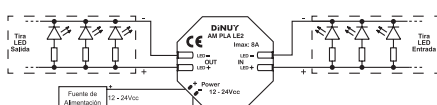

Opción 1: Amplificador instalado junto al regulador de cabecera (RE PLA LE2), de forma centralizada:

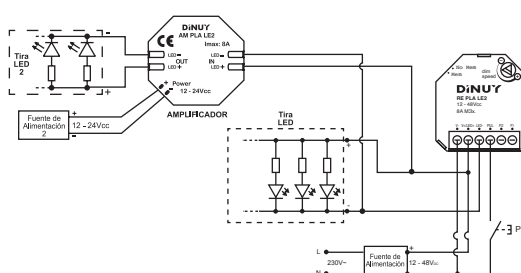

RE PLA DA1

Regulador para equipos DALI



- Regulador, en formato pastilla, para el control de luminarias, Fluorescencia o LED, con Reactancia o Driver DALI.
- Control mediante pulsadores convencionales: pulsaciones cortas encienden/apagan y pulsaciones mantenidas regulan.
- Función Memoria incorporada.
- Montaje empotrado en caja de registro.
- Comunicación unidireccional y Broadcasting (un solo grupo). No permite el direccionamiento individual de luminarias.
- Posibilidad de ajustar la velocidad de regulación mediante potenciómetro.

Características técnicas

REFERENCIA	RE PLA DA1
Tensión Alimentación	230V- 50/60Hz
Consumo propio	< 3W
Instalación	Caja de Registro
Tipo de carga	Reactancia o Driver DALI
Nº máximo de equipos	64
Control	Pulsador
Nº Máximo de Pulsadores luminosos	0
Dimensiones	46 x 46 x 24mm
Tipo bornas de conexión	Tornillos imperdibles
Sección de cable	2,5mm ²
Temperatura de Funcionamiento	0°C ~ +40°C
Temperatura de Almacenamiento	-30°C ~ +70°C
Índice de Protección	IP20 según UNE 20324

03

Dimensiones

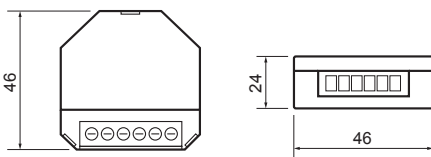

Esquemas de instalación

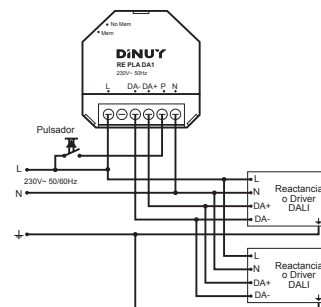

RE EL5 DA1

Regulador modular para equipos DALI



- Regulador, en formato modular, para el control de luminarias, Fluorescencia o LED, con Reactancia o Driver DALI.
- Control mediante pulsadores convencionales, potenciómetro, señal 0/10Vcc activa ó señal 1/10Vcc pasiva.
- Función Memoria incorporada.
- Incorpora un potenciómetro que permite realizar la regulación desde el propio dispositivo.
- Comunicación unidireccional y Broadcasting, no permite el direccionamiento de las luminarias.
- Montaje en carril DIN.
- Dispone de un relé que permite la desconexión física de las luminarias.
- Entrada Anti-pánico para sistemas de seguridad: en caso de alarma, la iluminación se enciende al máximo, sin hacer caso a la regulación.

Características técnicas

REFERENCIA	RE EL5 DA1
Tensión Alimentación	230V- 50Hz
Consumo propio	3W
Instalación	Raíl DIN
Tipo de carga	Reactancia o Driver DALI
Nº máximo de equipos	128
Poder de corte del relé	16A
Control	Pulsador, Potenciómetro o Señal 0/10Vcc
Nº Máximo de Pulsadores luminosos	3
Valor Potenciómetro Externo	10KΩ
Dimensiones	5 módulos de anchura
Tipo bornas de conexión	Tornillos imperdibles
Sección de cable	6mm ²
Temperatura de Funcionamiento	0°C ~ +40°C
Temperatura de Almacenamiento	-30°C ~ +70°C
Índice de Protección	IP20 según UNE 20324

Dimensiones

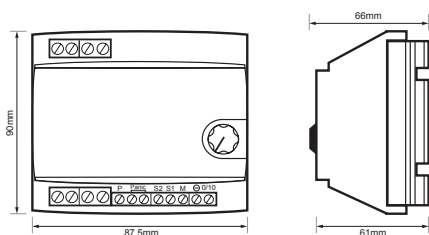

Esquemas de instalación

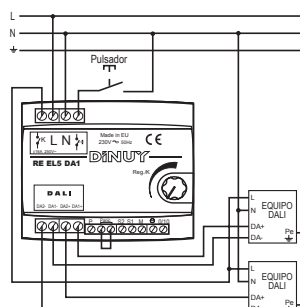

RE PLA 010

Regulador para equipos 1/10Vcc



- Regulador, en formato pastilla, para el control de luminarias, Fluorescencia o LED, con Reactancia o Driver regulable por señal 1/10Vcc.
- Control mediante pulsadores convencionales: pulsaciones cortas encienden/apagan y pulsaciones mantenidas regulan.
- Función Memoria incorporada.
- Montaje empotrado en caja de registro.
- Dispone de un relé que permite la desconexión física de las luminarias.
- Posibilidad de ajustar la velocidad de regulación mediante potenciómetro.

Características técnicas

REFERENCIA	RE PLA 010
Tensión Alimentación	230V- 50/60Hz
Consumo propio	< 5W
Instalación	Caja de Registro
Tipo de carga	Reactancia o Driver 1-10Vcc
Nº máximo de equipos	125
Poder de corte del relé	5A
Máxima corriente de absorción por 1/10V	500mA
Máxima corriente inyección por 1/10V	250mA
Control	Pulsador
Nº Máximo de Pulsadores luminosos	0
Dimensiones	46 x 46 x 24mm
Tipo bornas de conexión	Tornillos imperdibles
Sección de cable	2,5mm ²
Temperatura de Funcionamiento	0°C ~ +40°C
Temperatura de Almacenamiento	-30°C ~ +70°C
Índice de Protección	IP20 según UNE 20324

Dimensiones

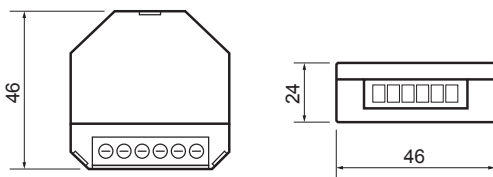

Esquemas de instalación

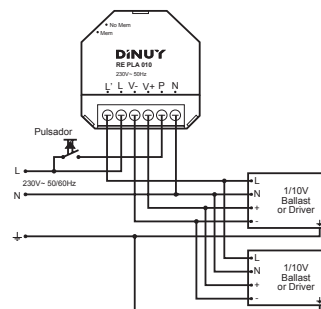

RE EL5 002

Regulador modular para equipos 1/10Vcc



- Regulador, en formato modular, para el control de luminarias, Fluorescencia o LED, con Reactancia o Driver regulable por señal 1/10Vcc.
- Control mediante pulsadores convencionales, potenciómetro, señal 0/10V activa ó señal 1/10V pasiva.
- Función Memoria incorporada.
- Incorpora un potenciómetro que permite realizar la regulación desde el propio dispositivo.
- Montaje en carril DIN.
- Dispone de un relé de 16A que permite la desconexión física de las luminarias.
- Entrada Anti-pánico para sistemas de seguridad: en caso de alarma, la iluminación se enciende al máximo, sin hacer caso a la regulación.

Características técnicas

REFERENCIA	RE EL5 002
Tensión Alimentación	230V- 50Hz
Consumo propio	2,7W
Instalación	Raíl DIN
Tipo de carga	Reactancia o Driver 1-10Vcc
Nº máximo de equipos	125
Poder de corte del relé	16A
Máxima corriente de absorción por 1/10V	500mA
Máxima corriente inyección por 1/10V	250mA
Control	Pulsador, Potenciómetro o Señal 0/10Vcc
Nº Máximo de Pulsadores luminosos	3
Valor Potenciómetro Externo	10KΩ
Dimensiones	5 módulos de anchura
Tipo bornas de conexión	Tornillos imperdibles
Sección de cable	6mm ²
Temperatura de Funcionamiento	0°C ~ +40°C
Temperatura de Almacenamiento	-30°C ~ +70°C
Índice de Protección	IP20 según UNE 20324

Dimensiones

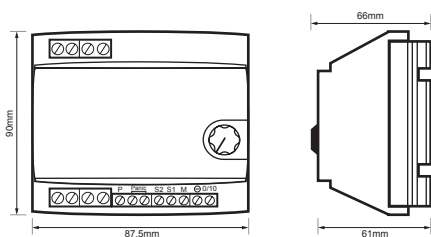

Esquemas de instalación

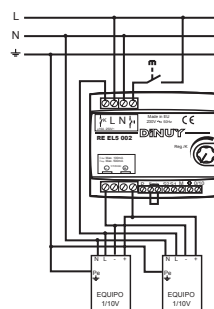

RE DMS 001/003/004

Control constante de iluminación para equipos 1/10Vcc



- Sistema automático de ahorro de energía para luminarias 1/10Vcc: aplica automáticamente a las lámparas el nivel de luminosidad requerido para mantener un nivel de iluminación mínimo establecido previamente (por ejemplo, 500lux), compensando la luz natural en todo momento.
- Incorpora sensor de movimiento (PIR), lo que permite limitar la activación de la iluminación a la presencia de personas si se desea.
- Dos modos de funcionamiento: Automático (Regulación automática + Detección de Movimiento) ó Regulación Automática (sin detección de movimiento).
- Pre-ajustado de fábrica para conseguir un nivel de 500lux, aproximadamente, en el puesto de trabajo suponiendo la instalación en una oficina "estándar".
- Posibilidad de ajustar el nivel mínimo de regulación, evitando que se apaguen por completo las luminarias.
- Salida de relé para desconectar y apagar por completo las luminarias.
- Posibilidad de ampliación del área de detección de movimiento utilizando sensores esclavos DM SEN T03 (modelos RE DMS 001 y RE DMS 003).
- Posibilidad de conmutación y regulación manual mediante pulsador/interruptor, empleando el accesorio AC DMS 001 (modelos RE DMS 001 y RE DMS 003).
- El RE DMS 003 incorpora 2 canales de salida. El funcionamiento del segundo canal es dependiente del primero (20% - 80% de compensación).

Características técnicas

REFERENCIA	RE DMS 001	RE DMS 003	RE DMS 004
Tensión Alimentación	230V- 50/60Hz		
Consumo propio	2W		
Tipo de carga	Reactancia o Driver 1/10Vcc		
Poder de corte del relé	16A		
Máxima corriente de absorción por 1/10V	500mA		
Máxima corriente inyección por 1/10V	250mA		
Nº máximo de equipos	80		
Instalación	Empotrado en techo		Superficial techo
Canales de Salida	1	2	1
Cobertura Detección de Movimiento	360º y Ø7m a 2,5m de altura		
Ajuste Luminosidad	100Lux .. 1000Lux		
Temporización Detección de Movimiento	10min .. 30min		
Nº Máximo sensores movimiento extra	Hasta 14 x DM SEN T03		No admite
Sección de cable	< 2,5mm ²		
Tipo bornas de conexión	Ascensor		
Dimensiones	107 x 53 x 34mm		118.5 x 45mm
Temperatura Funcionamiento	0°C .. +40°C		
Índice de Protección	IP20 según UNE 20324		

Esquemas de instalación

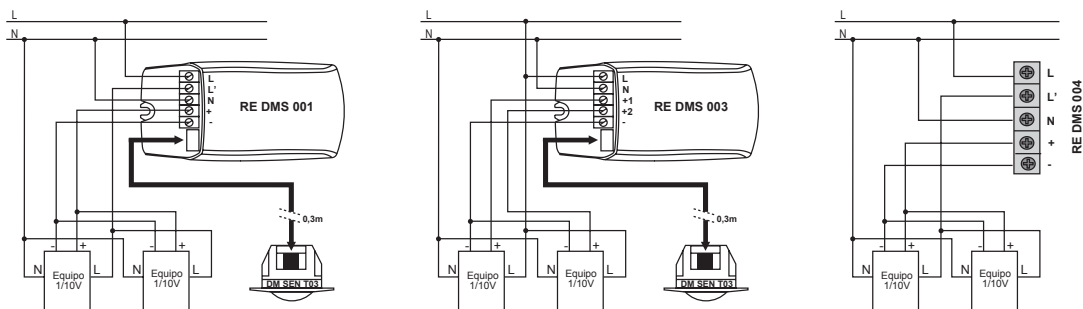

RE DMS DA1/DA3/DA4

Control constante de Iluminación para equipos DALI



- Sistema automático de ahorro de energía para luminarias DALI: aplica automáticamente a las lámparas el nivel de luminosidad requerido para mantener un nivel de iluminación mínimo establecido previamente (por ejemplo, 500lux), compensando la luz natural en todo momento.
- Incorpora sensor de movimiento (PIR), lo que permite limitar la activación de la iluminación a la presencia de personas si se desea.
- Dos modos de funcionamiento: Automático (Regulación automática + Detección de Movimiento) ó Regulación Automática (sin detección de movimiento).
- Pre-ajustado de fábrica para conseguir un nivel de 500lux, aproximadamente, en el puesto de trabajo suponiendo la instalación en una oficina "estándar".
- Posibilidad de ajustar el nivel mínimo de regulación, evitando que se apaguen por completo las luminarias.
- Comunicación unidireccional y Broadcasting (un solo grupo). No permite el direccionamiento individual de luminarias.
- Posibilidad de ampliación del área de detección de movimiento utilizando sensores esclavos DM SEN T03 (modelos RE DMS DA1 y RE DMS DA3).
- Posibilidad de conmutación y regulación manual mediante pulsador/interruptor, empleando el accesorio AC DMS 001 (modelos RE DMS DA1 y RE DMS DA3).
- El RE DMS DA3 incorpora 2 canales de salida. El funcionamiento del segundo canal es dependiente del primero (20% - 80% de compensación).

Características técnicas

REFERENCIA	RE DMS DA1	RE DMS DA3	RE DMS DA4
Tensión Alimentación	230V- 50/60Hz		
Consumo propio	2W		
Tipo de carga	Reactancia o Driver DALI		
Poder de corte del relé	-	-	16A
Nº máximo de equipos	64		
Instalación	Empotrado en techo		Superficial techo
Canales de Salida	1	2	1
Cobertura Detección de Movimiento	360º y Ø7m a 2,5m de altura		
Ajuste Luminosidad	100Lux .. 1000Lux		
Temporización Detección de Movimiento	10min .. 30min		
Nº Máximo sensores movimiento extra	Hasta 14 x DM SEN T03		No admite
Sección de cable	< 2,5mm ²		
Tipo bornas de conexión	Ascensor		
Dimensiones	107 x 53 x 34mm		118.5 x 45mm
Temperatura Funcionamiento	0°C .. +40°C		
Índice de Protección	IP20 según UNE 20324		

Esquemas de instalación

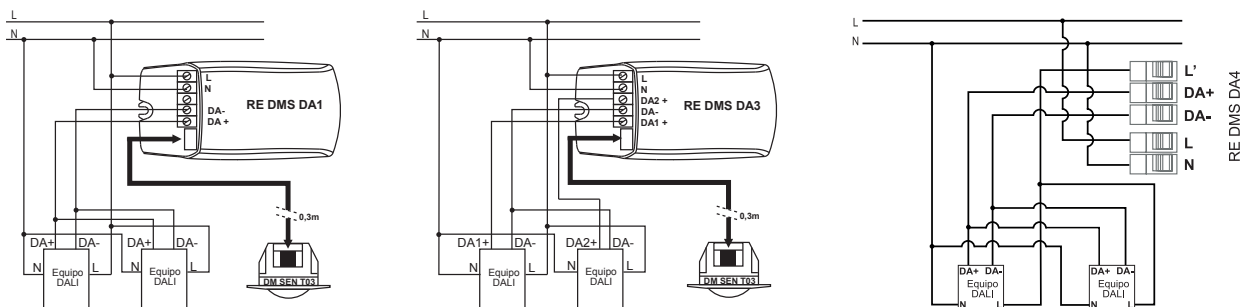

RE PLA 000/001

Reguladores para lámparas incandescentes y halógenas



- RE PLA 000, Regulador de IGBT, en formato pastilla, desarrollado para el control de lámparas Incandescentes y Halógenas de 12V ó 230V.
- RE PLA 001 regulador de TRIAC, en formato pastilla, desarrollado para el control de lámparas Incandescentes y Halógenas de 12V ó 230V.
- Compatiblestv con:
 - Incandescencia y Halógenas 230V.
 - Halógenas 12V con transformador ferromagnético.
 - Halógenas 12V con transformador electrónico (tipo L ó C).
- Control mediante pulsadores convencionales: pulsaciones cortas encienden/apagan y pulsaciones mantenidas regulan.
- Función Memoria incorporada.
- El regulador RE PLA 000, está protegido frente a sobrecargas y cortocircuitos. Incorpora protección automática de apagado frente a sobrecalentamiento y protector térmico de seguridad. En cambio el RE PLA 001 y el RE PLA 002, están protegidos frente a sobrecalentamientos con protector térmico no rearmable.

Características técnicas

REFERENCIA	RE PLA 000	RE PLA 001
Tensión Alimentación	230V- 50Hz	
Consumo propio	3VA	2VA
Instalación	Caja de Mecanismo	
Tipo de carga	Incandescencia y Halógenas	
Incandescencia y Halógenas 230V	15W - 400W	40W - 500W
Halógenas 12V con transformador electrónico	15W - 400W	40W - 500W
Halógenas con trafo ferromagnetico	20W - 250W	40W - 350W
Control	Pulsador	
Nº Máximo de Pulsadores luminosos	3	
Dimensiones	45 x 42 x 12mm	40 x 50,5 x 15,5mm
Tipo bornas de conexión	Tornillos imperdibles	
Sección de cable	2,5mm ²	
Temperatura de Funcionamiento	0°C - +40°C	
Temperatura de Almacenamiento	-30°C - +70°C	
Índice de Protección	IP20 según UNE 20324	

03

Esquemas de instalación

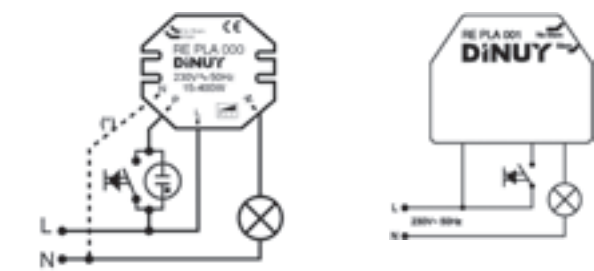

(*) Instalación del Neutro opcional. Necesario con cargas muy inductivas (transformadores toroid)

AC DM- 003

Compensador de corrientes de retorno



- Este dispositivo permite absorber corrientes residuales, o de retorno, que mantienen encendidas ciertas lámparas LED con algunos dispositivos: reguladores, detectores de movimiento...
- Colocado en paralelo a una de las lámparas del circuito, permite apagar por completo las mismas en caso de que se mantengan levemente encendidas al intentar apagarlas.
- Además, permite aumentar el número de pulsadores, con piloto luminoso, conectados a un mismo telerruptor.
- En instalaciones donde no exista ningún regulador ni detector, solamente interruptores o conmutadores, con o sin piloto luminoso, también puede ser utilizado para absorber esas posibles corrientes residuales que mantienen encendidas las lámparas LED.
- A diferencia de otros dispositivos, este Compensador no tiene consumo propio, no modifica el factor de potencia de las lámparas, solamente es necesario colocar uno por circuito y su fiabilidad es mayor.
- Encapsulado de seguridad para evitar quemaduras accidentales.

Esquemas de instalación

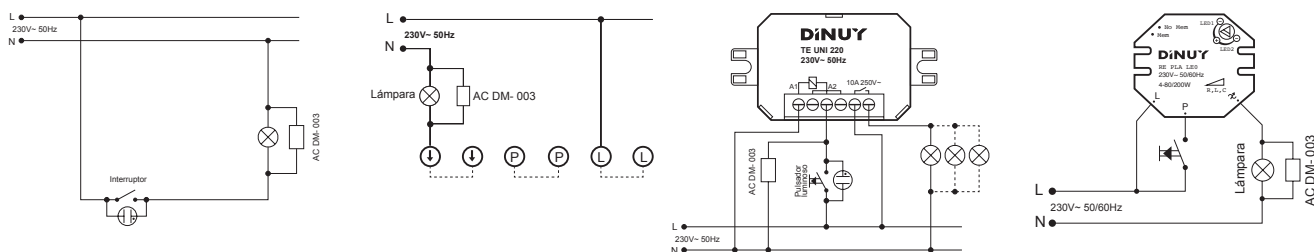

AC DMS 001

Control Manual de Sistemas de Regulación Constante



- Accesorio que permite realizar un control manual, en un determinado momento, de los sistemas automáticos de control constante de luz artificial en función de la luz natural.
- Posibilidad de conmutación y regulación manual mediante pulsador y/o interruptor.- Compatible con: RE DMS 001, RE DMS 003, RE DMS DA1 y RE DMS DA3.

Características técnicas

REFERENCIA

AC DMS 001

Temperatura de Funcionamiento	0°C - +40°C
Dimensiones	105 x 50 x 34mm
Índice de Protección	IP20 según UNE 20324

Esquemas de instalación

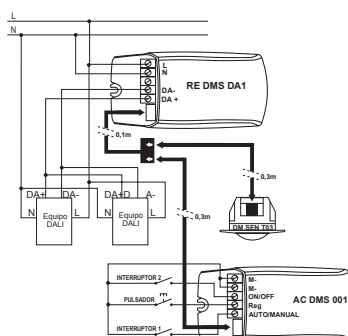

CO REG R05

Mando a distancia para ajuste de parámetros de regulación constante



- Control remoto IR para el ajuste y control de los sistemas automáticos de regulación.
- Su función principal es la de reajustar la programación de estos sistemas sin necesidad de acceder al techo y de una forma más sencilla y exacta.
- Además, permite un control manual (encender/apagar y regular) de la iluminación conectada a ese tipo de dispositivos.
- Comunicación IR, por lo tanto, con un solo mando es posible ajustar todos los dispositivos de una instalación.
- Compatible con: RE DMS 001, RE DMS 003, RE DMS 004, RE DMS DA1, RE DMS DA3 y RE DMS DA4.

Características técnicas

REFERENCIA	CO REG R05
Tensión Alimentación	1 Batería 3V CR2032
Dimensiones	105 x 50 x 12mm
Temperatura de Funcionamiento	0°C - +40°C
Índice de Protección	IP20 según UNE 20324

DM SEN T03

Detector Movimiento Esclavo para Sistemas de Regulación Constante



- Sensor esclavo para ser instalado junto a los Sistemas de Regulación Constante.
- Permite aumentar la cobertura de la detección de movimiento.
- Posibilidad de conectar hasta 14 Sensores Esclavos a un único Maestro.
- Compatible con: RE DMS DA1, RE DMS DA3, RE DMS 001 y RE DMS 003.

Características técnicas

REFERENCIA	DM SEN T03
Cobertura	360° y Ø7m a 2,5m de altura y 18°C
Índice de Protección	IP20 según UNE 20324

CO POT 001

Potenciómetro Rotativo 10KΩ



- Potenciómetro rotativo de 10KΩ para el accionamiento de reguladores de intensidad.
- Instalación sencilla sobre cualquier placa ciega de cualquier serie de mecanismos o sobre la puerta de un armario.
- Suministrado con tornillo, arandela, tuerca y botón gris plata.



04



Detectores de movimiento y presencia

Montaje en techo

Montaje en techo con ajuste nivel mínimo

Montaje en Pared

Montaje en Caja empotrar

Oculto Alta Frecuencia

Inalámbricos

Accesorios detectores

Detectores de movimiento y presencia

LA ENERGÍA, un recurso limitado

Según los estudios, el 20 % de la electricidad mundial se destina a la iluminación y una gran parte no se emplea de forma eficiente. En muchas ocasiones, en los edificios y estancias, que no están ocupados o con suficiente aporte de luz natural, se mantiene la iluminación encendida, lo que supone un derroche de dinero y energía.

Gracias a los Detectores de Movimiento y Luminosidad, este despilfarro puede ser reducido de forma muy considerable y sencilla.

DINUY es fabricante de controles de iluminación y sus soluciones reducen al mínimo el consumo de energía y los costes asociados al mismo.

Tecnología de Detección

Los Detectores de Movimiento están desarrollados para detectar con gran precisión fuentes de calor en movimiento dentro de su rango de cobertura.

Además, al incorporar sensor de luminosidad, la conmutación de la iluminación se puede encontrar limitada a la luminosidad ambiental en el momento de detectar movimiento.

Tras dejar de detectar movimiento, y transcurrir la temporización establecida, desconectan la iluminación automáticamente.

Gracias a su sensor PIR de gran sensibilidad, así como al diseño de su lente Fresnel con más de 135 hexágonos, los Detectores de Movimiento son una solución perfecta para controlar la iluminación de la estancia, o zona de paso, en función de la presencia de personas.

La lente del Detector divide su área de cobertura en múltiples pequeños segmentos en los que se mide la radiación de calor que, por ejemplo, emiten las personas o animales. Al producirse diferencias de temperatura en los diferentes segmentos provocadas por un movimiento, éstas son captadas por el sensor PIR.

Los Detectores incorporan ajustes de Tiempo, Luminosidad y Sensibilidad, los cuales pueden ser adaptados a las necesidades de cada instalación a través de los potenciómetros que incorporan o, de manera mucho más cómoda y rápida, a través de un Mando a Distancia.

La mayoría de los Detectores DINUY incorporan relés de 16A, así como el **ZCT Zero Crossing Technology**, “control de paso por cero”, lo que permite la conmutación de todo tipo de cargas sin el riesgo de ser dañados por los elevados picos de corriente en las conmutaciones.

Fabricado y diseñado - Made in Spain

El Departamento Técnico está en constante Investigación y Desarrollo de nuevas soluciones que puedan satisfacer las necesidades de nuestros clientes.

Tanto el Diseño, como el Desarrollo y la Producción son realizados en nuestras instalaciones, por lo tanto, eso nos permite tener un conocimiento absoluto sobre este tipo de dispositivos.

“Tecnología y diseño Propio”

Definición entre movimiento y presencia

Los Detectores de Presencia y los Detectores de Movimiento utilizan la misma tecnología de detección por Infrarrojos, basada en cambios de temperatura y detectando pequeños movimientos dentro de su área de cobertura. La diferencia entre ambos reside en la forma en que se mide el parámetro de Luminosidad. Los Detectores de Presencia miden la luminosidad de forma constante y son capaces de desconectar la iluminación si aumenta el nivel de luminosidad natural, aunque persista la presencia de personas en su área de detección. En cambio, los Detectores de Movimiento, miden la luminosidad únicamente en el momento de la detección y desactivan la iluminación cuando finaliza el tiempo de retardo desde la última detección.

Aplicación de Detectores de Movimiento: pasillos, baños...

Aplicación de Detectores de Presencia: oficinas, colegios, estancias de uso permanente, etc.

Ventajas y principales usos:







Confort: comodidad a la hora de entrar y salir de estancias, sin necesidad de estar pendiente de encender o apagar las luces.

Ahorro: reducción del consumo eléctrico en iluminación, gracias al uso racional de la misma.

Asesoramiento en Proyectos

Dentro del catálogo de DINUY, podrá encontrar la solución más adecuada para cada proyecto, y nuestros especialistas técnicos le facilitarán todo el soporte y asesoramiento necesario a través del email: proyectos@dinuy.com

Tabla de selección de Detectores de Movimiento

Referencia	Descripción	Montaje	Cobertura	Poder Corte	Zero Crossing Technology	Carga LED	Salida	Libre Tensión	Mando a distancia	IP
										
DM TEC B3B	Blanco	Empotrable Techo	Ø7m 360°	16A	Si	400W	On/Off	No	App	IP40
DM TEC B3P	Plata	Empotrable Techo	Ø7m 360°	16A	Si	400W	On/Off	No	App	IP40
DM TEC B3N	Negro	Empotrable Techo	Ø7m 360°	16A	Si	400W	On/Off	No	App	IP40
DM TEC B1B	Blanco	Techo	Ø7m 360°	16A	Si	400W	On/Off	No	App	IP40
DM TEC B1P	Plata	Techo	Ø7m 360°	16A	Si	400W	On/Off	No	App	IP40
DM TEC B1N	Negro	Techo	Ø7m 360°	16A	Si	400W	On/Off	No	App	IP40
DP TEC 003	Blanco	Empotrable Techo	Ø7m 360°	16A	Si	400W	On/Off	No	Si	IP40
DP TEC 03N	Negro	Empotrable Techo	Ø7m 360°	16A	Si	400W	On/Off	No	Si	IP40
DP TEC 03P	Plata	Empotrable Techo	Ø7m 360°	16A	Si	400W	On/Off	No	Si	IP40
DP TEC 001	Blanco	Techo	Ø7m 360°	16A	Si	400W	On/Off	No	Si	IP40
DP TEC 01N	Negro	Techo	Ø7m 360°	16A	Si	400W	On/Off	No	Si	IP40
DP TEC 01P	Plata	Techo	Ø7m 360°	16A	Si	400W	On/Off	No	Si	IP40
DM TEC 008	1 canal	Empotrable Techo	Ø7m 360°	10A	Si	200W	On/Off	No	No	IP40
DM TEC 003	Blanco	Empotrable Techo	Ø7m 360°	16A	Si	400W	On/Off	No	Si	IP40
DM TEC 03P	Plata	Empotrable Techo	Ø7m 360°	16A	Si	400W	On/Off	No	Si	IP40
DM TEC 03N	Negro	Empotrable Techo	Ø7m 360°	16A	Si	400W	On/Off	No	Si	IP40
DM TEC 001	Blanco	Techo	Ø7m 360°	16A	Si	400W	On/Off	No	Si	IP40
DM TEC 01P	Plata	Techo	Ø7m 360°	16A	Si	400W	On/Off	No	Si	IP40
DM TEC 01N	Negro	Techo	Ø7m 360°	16A	Si	400W	On/Off	No	Si	IP40
DM TEC 000	Mini	Empotrable Techo	Ø6m 360°	10A	Si	400W	On/Off	No	No	IP40
DM TEC 004	Con Esclavos	Empotrable Techo	Ø7m 360°	16A	Si	400W	On/Off	No	Si	IP40
DM SEN T03	Esclavo	Empotrable Techo	Ø7m 360°	-	-	-	-	-	Si	IP40
DM TEC 002	2 canales	Empotrable Techo	Ø7m 360°	16A	Si	400W	On/Off	Si	Si	IP40
DM TEC PA1	Especial Pasillo	Empotrable Techo	22m x 4m	16A	Si	400W	On/Off	No	Si	IP40
DM TEC 011	Libre de tensión	Empotrable Techo	Ø7m 360°	16A	Si	400W	On/Off	Si	Si	IP40
DM TEC 010	Gran Altura	Techo	Ø16m 360°	10A	No	400W	On/Off	No	Si	IP54
DM TEC 300	Gran Cobertura	Techo o Empotrable	Ø30m 360°	10A	No	400W	On/Off	No	Si	IP44
DM TEC 241	24V	Techo	Ø7m 360°	16A	Si	200W	On/Off	Si	Si	IP40
DM TEC 243	24V	Empotrable Techo	Ø7m 360°	16A	Si	200W	On/Off	Si	Si	IP40
DM TEC IV1	Salida Invertida	Techo	Ø7m 360°	16A	Si	400W	On/Off	Si	No	IP40
DM TEC IV8	Salida Invertida	Empotrable Techo	Ø7m 360°	16A	Si	400W	On/Off	Si	No	IP40
DM TE1 001	Ajuste Nivel Mínimo	Techo	Ø7m 360°	16A	Si	80 Drivers	1-10V	No	Si	IP40
DM TE1 002	Ajuste Nivel Mínimo	Empotrable Techo	Ø7m 360°	16A	Si	80 Drivers	1-10V	No	Si	IP40
DM TE1 DA1	Ajuste Nivel Mínimo	Techo	Ø7m 360°	16A	Si	64 Drivers	DALI	No	Si	IP40
DM TE1 DA2	Ajuste Nivel Mínimo	Empotrable Techo	Ø7m 360°	-	-	64 Drivers	DALI	No	Si	IP40
DM BRA 000	De Superficie	Pared o Techo	12m 180°	10A	No	400W	On/Off	Si	No	IP55
DM SUP 000	De Superficie	Pared	12m 180°	16A	Si	400W	On/Off	No	Si	IP44
DM SUP 002	De Superficie	Pared	12m 240°	16A	Si	400W	On/Off	No	Si	IP54
DM CAM 001	A 3 Hilos	Caja Mecanismo	8m 200°	16A	Si	400W	On/Off	No	Si	IP40
DM CAM 003	A 2 Hilos	Caja Mecanismo	8m 200°	1A	Si	100W	On/Off	No	No	IP40
DM HF1 000	Alta Frecuencia	Oculto	Ø8m 360°	4A	No	200W	On/Off	No	No	IP40

La solución perfecta para una instalación eficiente y sostenible con el medio ambiente



**The best in class
detector**

Esta nueva gama de detectores con ajuste vía Bluetooth, son la solución de vanguardia para los proyectos profesionales de los instaladores y son el resumen de nuestro compromiso con la innovación tecnológica, la funcionalidad, el medio ambiente y el diseño más actual. Descubre los atributos que hacen ÚNICA esta gama de productos:

Ahorro del 60% en su instalación

Diseñado con bornas de conexión sin tornillos de alta calidad tipo WAGO®, único del mercado que reduce los tiempos de instalación pudiendo conectar 16 detectores en el tiempo de 10 de tipo tradicional.



1er detector ecodiseñado

Nunca antes hubo un detector de movimiento ecodiseñado, fabricado en España, que reduce hasta un 78% el uso de papel y cartón, con un proceso productivo que utiliza un 50% de energía renovable y una reducción de casi un 40% en componentes.

3 funciones en 1

DINUY es el único que te ofrece la función de detector de movimiento, de presencia e interruptor crepuscular todo en uno, para que siempre tengas la función que necesitas en cada proyecto. Y, además, elegir el estado del contacto NA o NC de alto poder de ruptura de 16A.



Reduce la huella de CO₂

Compromiso máximo con el medio ambiente y sostenibilidad del planeta. Con estos productos contribuirás a reducir cada año el equivalente al carbono de 500 árboles o al de las emisiones de un vehículo recorriendo 2 vueltas al mundo.



Tecnología Bluetooth Low Energy

Se acabaron los ajustes por mando a distancia o mediante selector en incómodas situaciones de riesgo y alturas de montaje. Ahora desde tu dispositivo móvil lo dejarás ajustado con precisión y de modo flexible.

APP sencilla e intuitiva

Innovadora aplicación que sustituye a los mandos tradicionales de ajuste, para que puedas configurar y ajustar con precisión desde tu dispositivo móvil todos los detectores, incluso hacer plantillas para proyectos repetitivos.



Con la APP, todo bajo control desde tu dispositivo móvil

Con la nueva APP diseñada para toda la gama de detectores vía Bluetooth, hemos priorizado la simplicidad y la intuición. La interfaz de usuario ha sido concebida para un uso sencillo que facilita al instalador la configuración total de todos los parámetros del detector.

Ahora, desde tu dispositivo móvil, tendrás en tus manos cómodamente el ajuste de tus detectores.



CONFIGURACIÓN DE PRECISIÓN

Ajusta con precisión los parámetros de tus detectores. Controla el tiempo de activación desde 1 s. a 60 min., la luminosidad con valores desde 5 hasta 2000 Lux, y la sensibilidad desde Muy Alta hasta Muy Baja.



AJUSTES SIN LÍMITES

Elimina el mando a distancia y ajusta tus detectores directamente desde tu smartphone. Descarga la aplicación para acceder a la gama completa de detectores vía Bluetooth de DINUY desde el siguiente QR:



Descarga aquí la aplicación DINUY-Configure





FUNCIONES AVANZADAS

Nuestros detectores cuentan con una gran versatilidad gracias a las funciones como lógica inversa y contacto invertido, seleccionando el estado del contacto como NA o NC. Ideal para aplicaciones especializadas como el control de luminarias ultravioleta o el acceso en habitaciones de hotel.



REGISTRO DE GARANTÍA

Con un sólo click, podrás obtener el certificado de garantía completando un sencillo formulario en la aplicación. Registra tus instalaciones para acceder a la garantía cuando lo necesites.



3 FUNCIONES EN 1

Con un solo detector, disfruta de tres modos de funcionamiento diferentes.

1. Modo detector de Movimiento: perfecto para áreas de tránsito activo.
2. Modo detector de Presencia: ideal para espacios donde se requiere una presencia constante.
3. Modo Interruptor Crepuscular: avanzado sensor crepuscular para interiores. Mide exclusivamente la luminosidad para encender (ON) y apagar (OFF) las luminarias automáticamente.



SIMPLIFICA TUS PROYECTOS

Posibilidad de crear plantillas para guardar configuraciones específicas y aplicar ajustes recurrentes en cada instalación. La eficiencia está en tus manos.



PROTEGE TU TRABAJO

Bloquea tus detectores una vez ajustados desde la plantilla de configuración. Evita cambios no autorizados y mantén el control total de tus instalaciones y proyectos.

La nueva generación de detectores del presente y futuro

En DINUY estamos comprometidos con la innovación, para ofrecer soluciones avanzadas que satisfacen las necesidades presentes y futuras de nuestros clientes más exigentes.

La capacidad de diseñar, desarrollar y producir en nuestras instalaciones, nos permite tener un conocimiento absoluto sobre este tipo de dispositivos y la flexibilidad de hacerlo pensando en nuestros mercados.

En este sentido, DINUY pretende revolucionar el sector eléctrico a través de estas nuevas tecnologías y marcará nuevas tendencias de uso en la iluminación avanzada.

Tecnología para crear un mundo mejor

El 20% de la electricidad mundial se destina a la iluminación y una gran parte no se emplea de forma eficiente. En los edificios y estancias que no están ocupados o con suficiente luz natural, se mantiene la iluminación encendida, lo que supone un derroche de dinero y energía.

Estos dispositivos pioneros no solo minimizan el uso de la luz artificial, permitiendo un ahorro energético del 40%, sino que también garantiza una activación automática en instalaciones de eficiencia energética, ofreciendo confort y ahorro cuando más se necesita.

En nuestro compromiso con la sostenibilidad y el medio ambiente, DINUY da un paso más, creando esta generación de detectores vía Bluetooth y lanzando el primer detector ecodiseñado del mercado que reduce la huella de carbono en casi un 15%, evitando la necesidad de mandos a distancia con baterías entre otros componentes que empeoran sustancialmente la huella de carbono.

Estos nuevos detectores con funcionalidad “3 en 1” reflejan un nuevo enfoque de diseño hacia la sostenibilidad, el ecodiseño, la optimización de recursos, mejora logística y la fabricación local.

Tecnología para crear proyectos más seguros

• Sensor PIR de alta sensibilidad

Dispone de sensor doble de última generación que en combinación con una lente fresnel es capaz de enviar ondas infrarrojas para detectar el más mínimo movimiento o presencia de personas.

Además, ofrece la posibilidad de ajustar su sensibilidad entre 5 valores a través de la APP DINUY Configure.

• Zero Crossing Technology (ZCT)

Tecnología que aplica tanto a la apertura y cierre del relé en su paso por cero de la onda senoidal de tensión e intensidad que mejora el rendimiento de los contactos del relé y la conmutación de todo tipo de cargas (incluyendo lámparas LED) y, por tanto, alarga la vida útil del propio detector.

Esta tecnología hace que sea el único detector del mercado que proporciona relé de gran capacidad de corte de 16A.

• Bluetooth Low Energy (BLE)

Cuenta con módulo Bluetooth Low Energy de menor consumo del mundo. El objetivo es llevar esta tecnología BLE a todas las aplicaciones impulsando la revolución digital en cada producto.

Además, este módulo ofrece una combinación única: la más baja potencia y la integración de todos los componentes externos incluyendo la antena de recepción.

• Sensor de luminosidad de muy alta sensibilidad

El sensor de luminosidad funciona en condiciones de oscuridad casi total (5 Lux) y en un amplio rango de iluminancia que alcanza los 2000 Lux.

Este sensor digital tiene la capacidad de aproximarse a la respuesta del ojo humano a la intensidad de la luz. Cuenta con una arquitectura de doble diodo y filtro de rechazo a UV, y no le afectan otras ondas electromagnéticas que no sean visibles.



DM TEC B3N



DM TEC B3P



DM TEC B3B



DM TEC B1N



DM TEC B1P



DM TEC B1B

Tecnología para un mayor confort y eficiencia

- Bornas de conexión sin tornillos

Un diseño robusto que incorpora las innovadoras bornas de conexión original cepo Push-In de Wago®, redefiniendo la eficiencia y seguridad en la conexión eléctrica. Esta tecnología de inserción directa, la más avanzada del mercado, ofrece una versatilidad excepcional con terminación a presión que garantiza la conexión correcta de los conductores y permite obtener un ahorro del 60% en su instalación.

La sección del conductor es flexible hasta 4mm². Con palancas de diseño extra-reforzado para la apertura del cepo, puntos de prueba estratégicos y una posición clara que indica el estado de la conexión, establecen un nuevo estándar en la industria permitiendo la manipulación sin herramientas que confiere ser el único detector del mercado que reduce los tiempos de instalación pudiendo conectar 16 detectores en el tiempo de 10 detectores de tipo tradicional.

- Ajuste mediante smartphone

Transformamos por completo la instalación y programación con los detectores vía Bluetooth, abandonando las complicadas configuraciones y ajustes para dar paso al control remoto a través de dispositivos móviles, eliminando la necesidad de mandos a distancia o ajustes manuales desde incómodas situaciones de riesgo y alturas de montaje. Porque también pensamos en la seguridad del profesional.

Con nuestra APP sencilla e intuitiva conseguimos facilitar la labor del instalador. La interfaz de usuario ha sido concebida para ser sencilla permitiendo una configuración simple del detector y una instalación más rápida y eficiente.

Además podrán ajustarse desde el taller y montarlos por el personal listos para funcionar.

Tecnología para optimizar la logística y el diseño

- Diseño compacto y funcional

La combinación de diseño y tecnología avanzada es otra ventaja destacada. Al prescindir de los tradicionales ajustes por potenciómetros, no solo logramos un diseño más limpio y elegante, sino que también reducimos la posibilidad de errores de ajuste manual.

Con ello se ofrece un diseño robusto y práctico, que puede ser instalado por todo tipo de profesionales, democratizando así la tecnología y digitalización con estos innovadores detectores.

Porque la innovación no está solo en el diseño.

- Optimizando la logística

¿Habías pensado alguna vez en tenerlo todo en un sólo producto?

DINUY lo ha hecho posible. Ya no deberás elegir entre un detector de movimiento, de presencia, un interruptor crepuscular, con ajuste de sensibilidad, con un contacto abierto o cerrado y poder de corte de 6, 10 o 16A.

Esta nueva generación de detectores optimiza tu logística y tan sólo con una referencia lo tendrás todo. Cubrirás lo que hasta ahora lo resolvías con más de 24 productos diferentes.

A partir de ahora sólo querrás tener el único y exclusivo producto del mercado que resuelve todas las aplicaciones en una.

DINUY presenta el producto que el profesional tendrá como básico en su caja de herramientas.

DM TEC B3B/B3P/B3N

Detector Bluetooth Empotrable en Techo



- Detector con tecnología PIR de alta calidad y última generación, para su instalación empotrado en techo.
- El detector puede configurarse en 3 modos de funcionamiento: Detector de movimiento, Detector de presencia o Interruptor Crepuscular.
- Borna de conexión original Cepo Push-in (inserción directa). Ahorro en el montaje de la instalación de un 60%.
- ZCT (Zero Crossing Technology), conmutación en "el paso por cero" en el cierre y apertura del relé de 16A, que permite el control de grandes cargas sin dañar su relé.
- Estado de contacto NA o NC seleccionable desde la APP.
- Configuración y ajuste mediante APP desde tu Smartphone vía Bluetooth.
- Válido para todo tipo de cargas: LEDs, Fluorescencia, etc.
- Diseño elegante y limpio sin potenciómetros físicos.
- Ejemplos de aplicación: comunidades de vecinos, aseos, colegios, oficinas, hoteles, etc.



Características técnicas

REFERENCIA	DM TEC B3B	DM TEC B3P	DM TEC B3N
Tensión Alimentación	230V- 50/60Hz		
Consumo propio	< 1W		
Montaje	Empotrado en Techo		
Ajuste	Mediante App Android o iOS, vía Bluetooth v5.1 o versiones anteriores (v4.1, v4.2, v5.0)		
Campo de Detección	360º y Ø7m a 2,5m de altura y 18 °C		
Poder de corte del relé	16A		
Lámparas LED	400W		
Incandescencia y Halógenas 230V	3000W		
Halógenas 12V con transformador electrónico	3000W		
Halógenas con trafo ferromagnético	2400W		
Lámparas Fluorescentes	1300W (130µF)		
Admite contactor	Si		
Contacto libre de tensión	No		
Estado de contacto	NA o NC (seleccionable desde la APP)		
Canales de Salida	1		
Temporización	1seg - 60min	Ajuste de fábrica: 1 min	
Nivel de Luminosidad	5 - 2000 Lux o Deshabilitada	Ajuste de fábrica: deshabilitada	
Sensibilidad	5 niveles ajustables	Ajuste de fábrica: muy alta	
Dimensiones	80 x 63,5mm		
Temperatura Funcionamiento	-10 °C - +45 °C		
Índice de Protección	IP40, Clase II		
Color	Blanco	Plata	Negro

Dimensiones

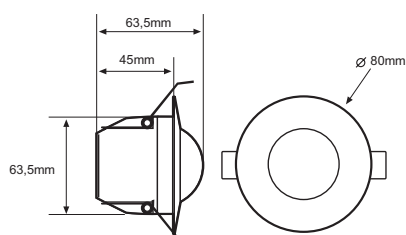

Esquemas de instalación

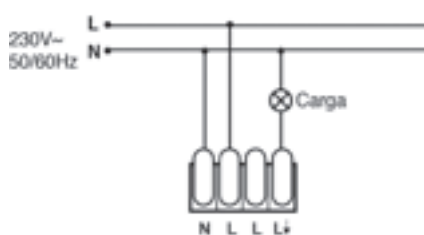

Cobertura

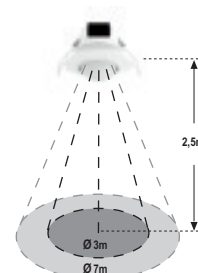

DM TEC B1B/B1P/B1N

Detector Bluetooth de Superficie en Techo



- Detector con tecnología PIR de alta calidad y última generación, para su instalación superficial en techo.
- El detector puede configurarse en 3 modos de funcionamiento: Detector de movimiento, Detector de presencia o Interruptor Crepuscular.
- Estado de contacto NA o NC seleccionable desde la APP.
- ZCT (Zero Crossing Technology), conmutación en "el paso por cero" en el cierre y apertura del relé de 16A, que permite el control de grandes cargas sin dañar su relé.

- Configuración y ajuste mediante APP desde tu Smartphone vía Bluetooth.
- Válido para todo tipo de cargas: LEDs, Fluorescencia, etc.
- Ejemplos de aplicación: comunidades de vecinos, aseos, colegios, oficinas, hoteles, etc.



Características técnicas

REFERENCIA	DM TEC B1B	DM TEC B1P	DM TEC B1N
Tensión Alimentación	230V- 50/60Hz		
Consumo propio	< 1W		
Montaje	Superficie en Techo		
Ajuste	Mediante App Android o iOS, vía Bluetooth v5.1 o versiones anteriores (v4.1, v4.2, v5.0)		
Campo de Detección	360º y Ø7m a 2,5m de altura y 18 °C		
Poder de corte del relé	16A		
Lámparas LED	400W		
Incandescencia y Halógenas 230V	3000W		
Halógenas 12V con transformador electrónico	3000W		
Halógenas con trafo ferromagnetico	2400W		
Lámparas Fluorescentes	1300W (130µF)		
Admite contactor	Si		
Contacto libre de tensión	No		
Estado de contacto	NA o NC (seleccionable desde la APP)		
Canales de Salida	1		
Temporización	1seg - 60min	Ajuste de fábrica: 1 min	
Nivel de Luminosidad	5 - 2000 Lux o Deshabilitada	Ajuste de fábrica: deshabilitada	
Sensibilidad	5 niveles ajustables	Ajuste de fábrica: muy alta	
Dimensiones	118,5 x 45mm		
Temperatura Funcionamiento	-10 °C - +45 °C		
Índice de Protección	IP40, Clase II		
Color	Blanco	Plata	Negro

Dimensiones

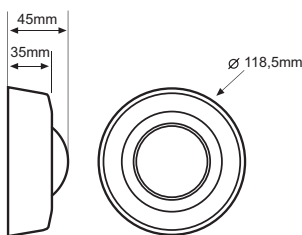

Esquemas de instalación

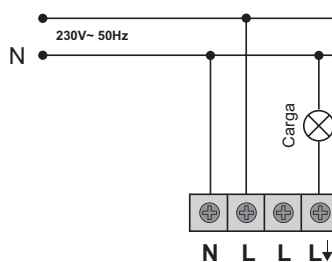

Cobertura

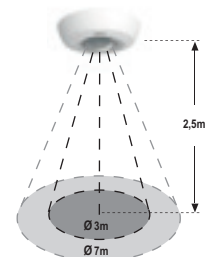

Descarga la App

DP TEC 003/03P/03N

Detector de Presencia Empotrable en Techo



- Detector de Presencia, con tecnología PIR, para su instalación empotrada en techo.
- ZCT (Zero Crossing Technology), conmutación en “el paso por cero”, que permite el control de grandes cargas sin dañar su relé.



- Medición constante de la luz, permite limitar su funcionamiento a la luz natural existente en cada momento. Independientemente de la presencia de alguna persona, el detector apagará, o no encenderá, la iluminación siempre que la luminosidad medida por el sensor sea superior a la establecida.
- Ejemplos de aplicación: oficinas, colegios, estancias de uso permanente, etc.

Características técnicas

REFERENCIA	DP TEC 003	DP TEC 03P	DP TEC 03N
Tensión Alimentación	230V- 50/60Hz		
Consumo propio	< 1W		
Montaje	Empotrado en Techo		
Campo de Detección	360º y Ø7m a 2,5m de altura y 18°C		
Poder de corte del relé	16A		
Lámparas LED	400W		
Incandescencia y Halógenas 230V	3000W		
Halógenas 12V con transformador electrónico	3000W		
Halógenas con trafo ferromagnetico	2400W		
Lámparas Fluorescentes	1300W (130µF)		
Admite contactor	Si		
Contacto libre de tensión	No		
Canales de Salida	1		
Temporización	6seg - 30min		
Nivel de Luminosidad	5 - 1000Lux		
Sensibilidad	Ajustable por Mando a Distancia IR (EM MAN DMO)		
Dimensiones	80 x 63,5mm		
Temperatura Funcionamiento	-10°C ~ +45°C		
Índice de Protección	IP40, Clase II		
Color	Blanco	Plata	Negro

Dimensiones

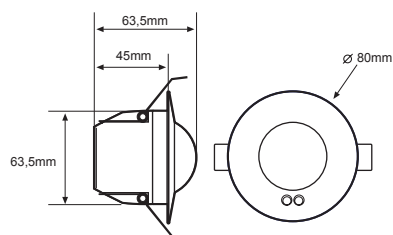

Esquemas de instalación

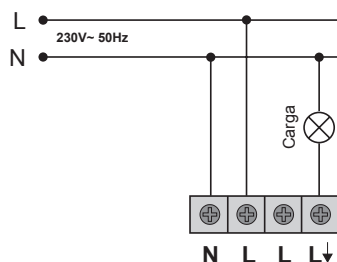

Cobertura

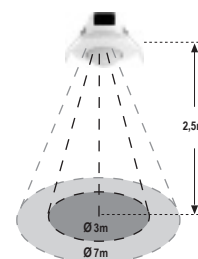

DM TEC 003/03P/03N

Detector de Movimiento Empotrable en Techo



- Detector de Movimiento, con tecnología PIR, para su instalación empotrada en techo.
- ZCT (Zero Crossing Technology), conmutación en “el paso por cero”, que permite el control de grandes cargas sin dañar su relé.



- Válido para todo tipo de cargas: LEDs, Fluorescencia, Incandescencia, etc.
- Posibilidad de ser ajustado mediante potenciómetros o mando a distancia (EM MAN DMO).
- Ejemplos de aplicación: pasillos, baños, comunidades de vecinos, etc.

Características técnicas

REFERENCIA	DM TEC 003	DM TEC 03P	DM TEC 03N
Tensión Alimentación	230V- 50/60Hz		
Consumo propio	< 1W		
Montaje	Empotrado en Techo		
Campo de Detección	360º y Ø7m a 2,5m de altura y 18°C		
Poder de corte del relé	16A		
Lámparas LED	400W		
Incandescencia y Halógenas 230V	3000W		
Halógenas 12V con transformador electrónico	3000W		
Halógenas con trafo ferromagnetico	2400W		
Lámparas Fluorescentes	1300W (130µF)		
Admite contactor	Si		
Contacto libre de tensión	No		
Canales de Salida	1		
Temporización	6seg - 12min		
Nivel de Luminosidad	3 - 100Lux		
Sensibilidad	Ajustable por Mando a Distancia IR (EM MAN DMO)		
Dimensiones	80 x 63,5mm		
Temperatura Funcionamiento	-10°C - +45°C		
Índice de Protección	IP40, Clase II		
Color	Blanco	Plata	Negro

04

Dimensiones

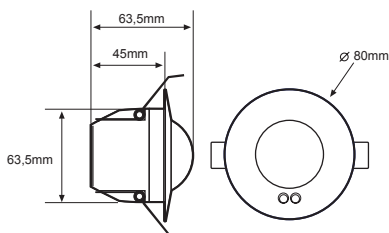

Esquemas de instalación

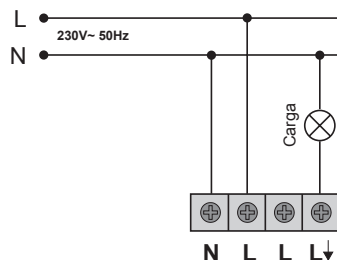

Cobertura

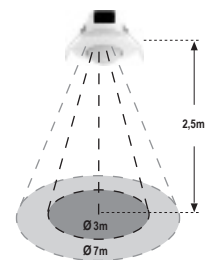

DM TEC 008

Detector Empotrable en Techo



- Detector de Movimiento, con tecnología PIR, para su instalación empotrada en techo.
- ZCT (Zero Crossing Technology), conmutación en “el paso por cero”, que permite el control de grandes cargas sin dañar su relé.



- Válido para todo tipo de cargas: LEDs, Fluorescencia, Incandescencia, etc.
- Posibilidad de ser ajustado mediante potenciómetros.
- Ejemplos de aplicación: pasillos, baños, comunidades de vecinos, etc.

Características técnicas

REFERENCIA	DM TEC 008
Tensión Alimentación	230V- 50/60Hz
Consumo propio	< 1W
Montaje	Empotrado en Techo
Campo de Detección	360º y Ø7m a 2,5m de altura y 18°C
Poder de corte del relé	10A
Lámparas LED	200W
Incandescencia y Halógenas 230V	2000W
Halógenas 12V con transformador electrónico	2000W
Halógenas con trafo ferromagnetico	2400W
Lámparas Fluorescentes	600W (100µF)
Admite contactor	Si
Contacto libre de tensión	No
Canales de Salida	1
Temporización	6seg - 12min
Nivel de Luminosidad	3 - 100Lux
Sensibilidad	No ajustable
Dimensiones	80 x 63,5mm
Temperatura Funcionamiento	-10°C ~ +45°C
Índice de Protección	IP40, Clase II

Dimensiones

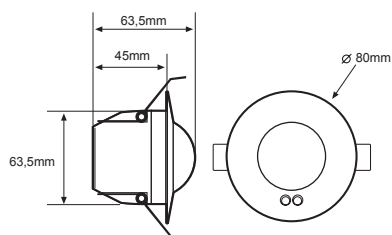

Esquemas de instalación

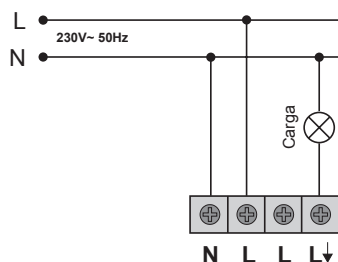

Cobertura

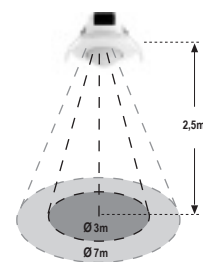

DM TEC 011

Detector con Contacto Libre de Tensión



- Detector de Movimiento, con tecnología PIR, para su instalación empotrada en techo.
- Incorpora contacto libre de tensión.
- ZCT (Zero Crossing Technology), conmutación en “el paso por cero”, que permite el control de grandes cargas sin dañar su relé.



- Válido para todo tipo de cargas: LEDs, Fluorescencia, Incandescencia, etc.
- Posibilidad de ser ajustado mediante potenciómetros o mando a distancia (EM MAN DMO).
- Ejemplos de aplicación: pasillos, baños, comunidades de vecinos, etc.

Características técnicas

REFERENCIA	DM TEC 011
Tensión Alimentación	230V- 50/60Hz
Consumo propio	< 1W
Montaje	Empotrado en Techo
Campo de Detección	360º y Ø7m a 2,5m de altura y 18°C
Poder de corte del relé	16A
Lámparas LED	400W
Incandescencia y Halógenas 230V	3000W
Halógenas 12V con transformador electrónico	3000W
Halógenas con trafo ferromagnetico	2400W
Lámparas Fluorescentes	1300W (130µF)
Admite contactor	Si
Contacto libre de tensión	Si
Canales de Salida	1
Temporización	6seg - 12min
Nivel de Luminosidad	3 - 100Lux
Sensibilidad	Ajustable por Mando a Distancia IR (EM MAN DMO)
Dimensiones	80 x 63,5mm
Temperatura Funcionamiento	-10°C - +45°C
Índice de Protección	IP40, Clase II

Dimensiones

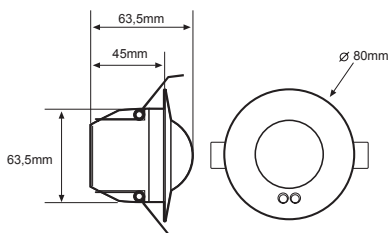

Esquemas de instalación

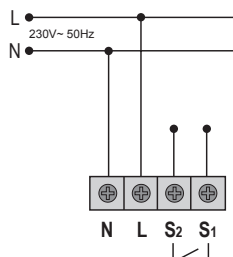

Cobertura

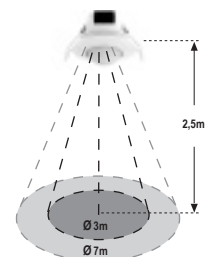

DM TEC 243

Detector Empotrable en Techo a 24V



- Detector de Movimiento, con tecnología PIR, para su instalación empotrada en techo.
- Alimentación a 24V.
- ZCT (Zero Crossing Technology), conmutación en “el paso por cero”, que permite el control de grandes cargas sin dañar su relé.



- Válido para todo tipo de cargas: LEDs, Fluorescencia, Incandescencia, etc.
- Posibilidad de ser ajustado mediante potenciómetros o mando a distancia (EM MAN DMO).
- Ejemplos de aplicación: pasillos, baños, comunidades de vecinos, etc.

Características técnicas

REFERENCIA	DM TEC 243
Tensión Alimentación	24Vcc o 24VCA
Consumo propio	< 1W
Montaje	Empotrado en Techo
Campo de Detección	360º y Ø7m a 2,5m de altura y 18ºC
Poder de corte del relé	16A
Lámparas LED	200W
Incandescencia y Halógenas 230V	1500W
Halógenas 12V con transformador electrónico	1500W
Halógenas con trafo ferromagnetico	1000W
Lámparas Fluorescentes	650VA (65µF)
Admite contactor	Si
Contacto libre de tensión	Si
Canales de Salida	1
Temporización	6seg - 12min
Nivel de Luminosidad	3 - 100Lux
Sensibilidad	Ajustable por Mando a Distancia IR (EM MAN DMO)
Dimensiones	80 x 63,5mm
Temperatura Funcionamiento	-10ºC ~ +45ºC
Índice de Protección	IP40, Clase II

Dimensiones

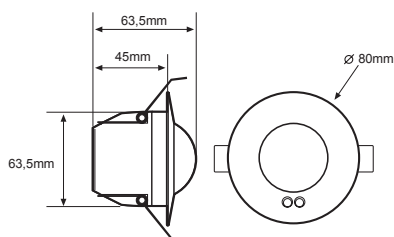

Esquemas de instalación

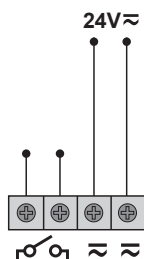

Cobertura

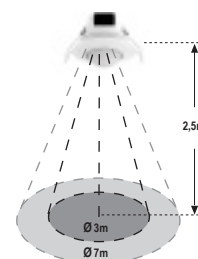

DM TEC IV8

Detector con Relé invertido



- Detector de Movimiento, con tecnología PIR, para montaje empotrado en techo.
- Dispone de 1 canal de salida con relé de 16A, libre de tensión, y contacto normalmente cerrado.
- Lógica de funcionamiento inversa: apaga la iluminación en el momento que detecta un movimiento.
- Una segunda temporización permite activar la iluminación una vez se deje de detectar movimiento y transcurra el tiempo de retardo establecido.
- ZCT (Zero Crossing Technology), conmutación en paso por cero, lo que permite la protección de su relé y la conmutación de altas potencias.
- Válido para todo tipo de lámparas, incluido Lámparas LED y UV (ultravioleta).
- Ejemplo de aplicación: control de lámparas germicidas para la desinfección de salas o estancias.



Características técnicas

REFERENCIA	DM TEC IV8
Tensión Alimentación	230V- 50Hz
Consumo propio	< 1W
Montaje	Empotrado en Techo
Campo de Detección	360º y Ø7m a 2,5m de altura y 18°C
Lámparas LED	400W
Incandescencia y Halógenas 230V	3000W
Halógenas 12V con transformador electrónico	3000W
Halógenas con trafo ferromagnético	2400W
Lámparas Fluorescentes	1300W (130µF)
Admite contactor	Si
Contacto libre de tensión	Si
Canales de Salida	1
Temporización	Retardo en la detección: 1- 20min / Retardo a la activación: 5 - 90min
Nivel de Luminosidad	No ajustable
Sensibilidad	Ajustable por Mando a Distancia IR (EM MAN DM0)
Dimensiones	80 x 63,5mm
Temperatura Funcionamiento	-10°C - +45°C
Índice de Protección	IP40, Clase II

Dimensiones

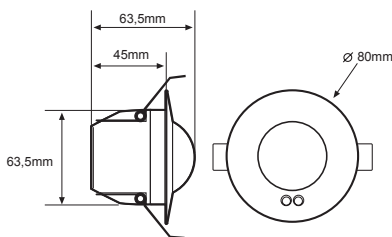

Esquemas de instalación

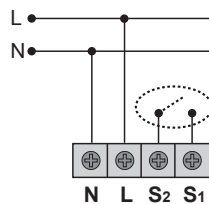

Cobertura

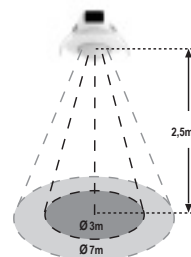

DM TEC PA1

Detector especial para Pasillos



- Detector de Movimiento, con tecnología PIR, para su instalación empotrada en techo.
- Diseñado especialmente para pasillos, con una cobertura de 22m x 4m.
- ZCT (Zero Crossing Technology), conmutación en “el paso por cero”, que permite el control de grandes cargas sin dañar su relé.
- Válido para todo tipo de cargas: LEDs, Fluorescencia, Incandescencia, etc.
- Posibilidad de ser ajustado mediante potenciómetros o mando a distancia (EM MAN DMO).
- Ejemplos de aplicación: pasillos de colegios, oficinas, hoteles, etc.



Características técnicas

REFERENCIA	DM TEC PA1
Tensión Alimentación	230V- 50/60Hz
Consumo propio	< 1W
Montaje	Empotrado en Techo
Campo de Detección	22m x 4m a 2,5m de altura y 18°C
Poder de corte del relé	16A
Lámparas LED	400W
Incandescencia y Halógenas 230V	3000W
Halógenas 12V con transformador electrónico	3000W
Halógenas con trafo ferromagnetico	2400W
Lámparas Fluorescentes	1300W (130µF)
Admite contactor	Si
Contacto libre de tensión	No
Canales de Salida	1
Temporización	6seg - 12min
Nivel de Luminosidad	3 - 100Lux
Sensibilidad	Ajustable por Mando a Distancia IR (EM MAN DMO)
Dimensiones	80 x 75mm
Temperatura Funcionamiento	-10°C ~ +45°C
Índice de Protección	IP40, Clase II

Dimensiones

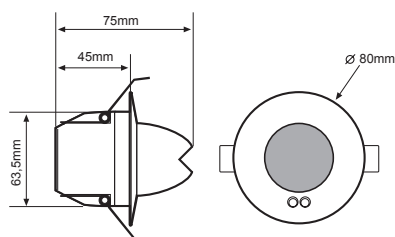

Esquemas de instalación

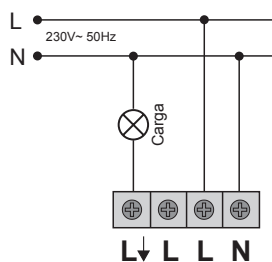

Cobertura

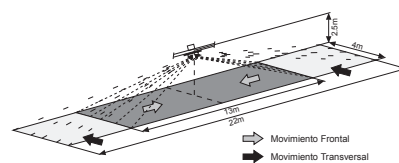

DM TEC 000

Mini-detector



- Mini-Detector de Movimiento, con tecnología PIR, para su instalación empotrada en techo.
- Su diseño y su reducido tamaño de Ø38 mm le hacen pasar prácticamente desapercibido en todo tipo de decoración.
- Válido para todo tipo de cargas: LEDs, Fluorescencia, Incandescencia, etc.
- Posibilidad de ser ajustado mediante potenciómetros.
- Ejemplos de aplicación: vestíbulos, armarios, etc.

Características técnicas

REFERENCIA	DM TEC 000
Tensión Alimentación	230V- 50Hz
Consumo propio	< 1W
Montaje	Empotrado en Techo
Campo de Detección	360º y Ø6m a 2,5m de altura y 18°C
Poder de corte del relé	10A
Lámparas LED	400W
Incandescencia y Halógenas 230V	2000W
Halógenas 12V con transformador electrónico	1000W
Halógenas con trafo ferromagnetico	1000W
Lámparas Fluorescentes	900VA (100µF)
Admite contactor	Si
Contacto libre de tensión	No
Canales de Salida	1
Temporización	Impulso 1seg/1min/5min/10min/15min, Test
Nivel de Luminosidad	10 - 1000Lux
Sensibilidad	Ajustable por Potenciometro
Dimensiones	38 x 80mm
Temperatura Funcionamiento	0°C ~ +45°C
Índice de Protección	IP40, Clase II

Dimensiones

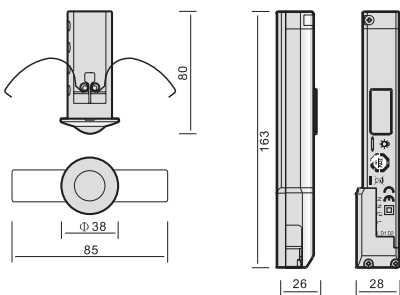

Esquemas de instalación

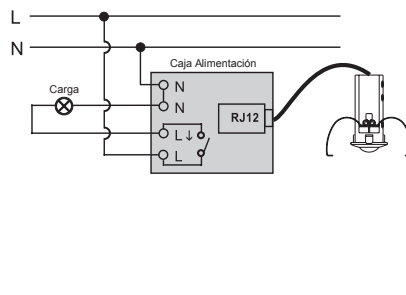

Cobertura

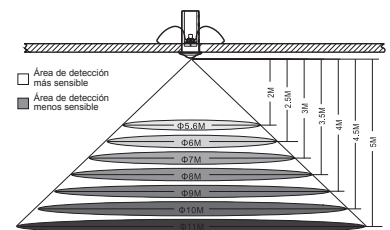

DM TEC 002/004 - DM SEN T03

Detector Empotrable
en Techo



- Detectores de Movimiento, con tecnología PIR, para su instalación empotrada en techo.
- Dos modelos:
 - DM TEC 002: con 2 canales independientes de salida:
 - DM TEC 004: con posibilidad de ampliar su cobertura mediante Sensores Esclavos (DM SEN T03).
- ZCT (Zero Crossing Technology), conmutación en "el paso por cero", que permite el control de grandes cargas sin dañar su relé.

- Válido para todo tipo de cargas: LEDs, Fluorescencia, Incandescencia, etc.
- Posibilidad de ser ajustados mediante potenciómetros o mando a distancia (EM MAN DMO).
- Ejemplos de aplicación: pasillos, baños, comunidades de vecinos, etc.



Características técnicas

REFERENCIA	DM TEC 002	DM TEC 004	DM SEN T03
Tensión Alimentación	230V- 50Hz		-
Consumo propio	< 1W		-
Montaje	Empotrado en Techo		
Campo de Detección	360º y Ø7m a 2,5m de altura y 18°C		
Poder de corte del relé	16A		-
Lámparas LED	400W		-
Incandescencia y Halógenas 230V	3000W		-
Halógenas 12V con transformador electrónico	3000W		-
Halógenas con trafo ferromagnético	2400W		-
Lámparas Fluorescentes	1300W (130µF)		-
Admite contactor	Si		-
Contacto libre de tensión	Si	No	-
Canales de Salida	2	1	-
Temporización	6seg - 12min / 10seg - 30min	6seg - 12min	
Nivel de Luminosidad	3 - 100Lux		
Sensibilidad	Ajustable por Mando a Distancia IR (EM MAN DMO)		
Nº Máximo sensores movimiento extra	-	14	-
Dimensiones	80 x 63,5mm		
Temperatura Funcionamiento	-10°C - +45°C		
Índice de Protección	IP40, Clase II		

Dimensiones

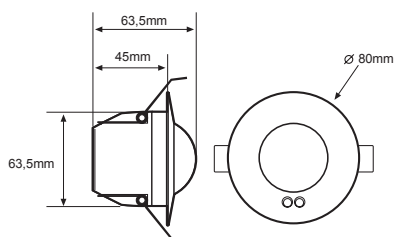

Esquemas de instalación

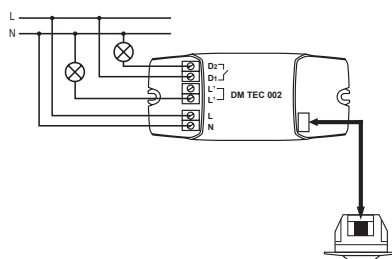

Cobertura

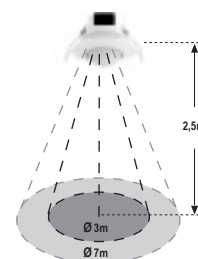

DP TEC 001/01P/01N

Detector de Presencia de Superficie en Techo



- Detector de Presencia, con tecnología PIR, para su instalación superficial en techo.
- ZCT (Zero Crossing Technology), conmutación en “el paso por cero”, que permite el control de grandes cargas sin dañar su relé.
- Válido para todo tipo de cargas: LEDs, Fluorescencia, Incandescencia, etc.



- Medición constante de la luz, permite limitar su funcionamiento a la luz natural existente en cada momento. Independientemente de la presencia de alguna persona, el detector apagará, o no encenderá, la iluminación siempre que la luminosidad medida por el sensor sea superior a la establecida.
- Ejemplos de aplicación: oficinas, colegios, estancias de uso permanente, etc.

Características técnicas

REFERENCIA	DP TEC 001	DP TEC 01P	DP TEC 01N
Tensión Alimentación	230V- 50/60Hz		
Consumo propio	< 1W		
Montaje	Superficial en Techo		
Campo de Detección	360º y Ø7m a 2,5m de altura y 18°C		
Poder de corte del relé	16A		
Lámparas LED	400W		
Incandescencia y Halógenas 230V	3000W		
Halógenas 12V con transformador electrónico	3000W		
Halógenas con trafo ferromagnetico	2400W		
Lámparas Fluorescentes	1300W (130µF)		
Admite contactor	Si		
Contacto libre de tensión	No		
Canales de Salida	1		
Temporización	6seg - 30min		
Nivel de Luminosidad	5 - 1000Lux		
Sensibilidad	Ajustable por Mando a Distancia IR (EM MAN DM0)		
Dimensiones	118,5 x 45mm		
Temperatura Funcionamiento	-10°C ~ +45°C		
Índice de Protección	IP40, Clase II		
Color	Blanco	Plata	Negro

Dimensiones

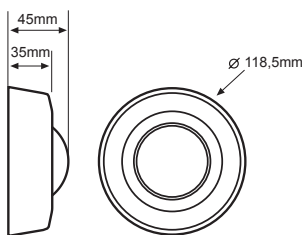

Esquemas de instalación

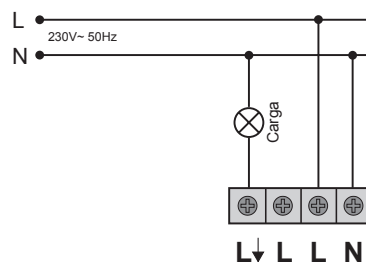

Cobertura

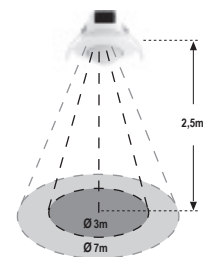

DM TEC 001/01P/01N

Detector de Movimiento de Superficie en Techo



- Detector de Movimiento, con tecnología PIR, para su instalación superficial en techo.
- ZCT (Zero Crossing Technology), conmutación en “el paso por cero”, que permite el control de grandes cargas sin dañar su relé.
- Válido para todo tipo de cargas: LEDs, Fluorescencia, Incandescencia, etc.



- Posibilidad de ser ajustado mediante potenciómetros o mando a distancia (EM MAN DMO).
- Ejemplos de aplicación: garajes, pasillos, baños, comunidades de vecinos, etc.

Características técnicas

REFERENCIA	DM TEC 001	DM TEC 01P	DM TEC 01N
Tensión Alimentación		230V- 50/60Hz	
Consumo propio		< 1W	
Montaje		Superficial en Techo	
Campo de Detección		360º y Ø7m a 2,5m de altura y 18°C	
Poder de corte del relé		16A	
Lámparas LED		400W	
Incandescencia y Halógenas 230V		3000W	
Halógenas 12V con transformador electrónico		3000W	
Halógenas con trafo ferromagnetico		2400W	
Lámparas Fluorescentes		1300W (130µF)	
Admite contactor		Si	
Contacto libre de tensión		No	
Canales de Salida		1	
Temporización		6seg - 12min	
Nivel de Luminosidad		3 - 100Lux	
Sensibilidad		Ajustable por Mando a Distancia IR (EM MAN DMO)	
Dimensiones		118,5 x 45mm	
Temperatura Funcionamiento		-10°C ~ +45°C	
Índice de Protección		IP40, Clase II	
Color	Blanco	Plata	Negro

Dimensiones

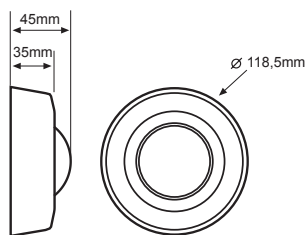

Esquemas de instalación

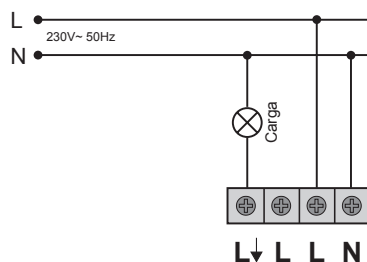

Cobertura

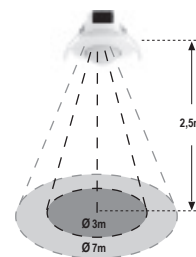

DM TEC 241

Detector de Techo de Superficie a 24V



- Detector de Movimiento, con tecnología PIR, para su instalación superficial en techo.
- Alimentación a 24V.
- ZCT (Zero Crossing Technology), conmutación en “el paso por cero”, que permite el control de grandes cargas sin dañar su relé.
- Válido para todo tipo de cargas: LEDs, Fluorescencia, Incandescencia, etc.
- Posibilidad de ser ajustado mediante potenciómetros o mando a distancia (EM MAN DMO).
- Ejemplos de aplicación: pasillos, baños, comunidades de vecinos, etc.



Características técnicas

REFERENCIA	DM TEC 241
Tensión Alimentación	24Vcc o 24VCA
Consumo propio	< 1W
Montaje	Superficial en Techo
Campo de Detección	360º y Ø7m a 2,5m de altura y 18ºC
Poder de corte del relé	16A
Lámparas LED	200W
Incandescencia y Halógenas 230V	1500W
Halógenas 12V con transformador electrónico	1500W
Halógenas con trafo ferromagnetico	1000W
Lámparas Fluorescentes	650VA (65µF)
Admite contactor	Si
Contacto libre de tensión	Si
Canales de Salida	1
Temporización	6seg - 12min
Nivel de Luminosidad	3 - 100Lux
Sensibilidad	Ajustable por Mando a Distancia IR (EM MAN DMO)
Dimensiones	118,5 x 45mm
Temperatura Funcionamiento	-10ºC ~ +45ºC
Índice de Protección	IP40, Clase II

Dimensiones

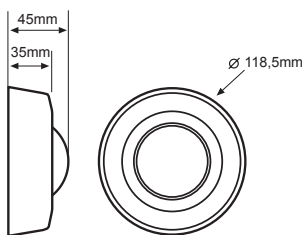

Esquemas de instalación

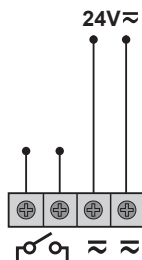

Cobertura

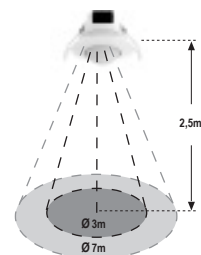

DM TEC IV1

Detector con Relé Invertido



- Detector de Movimiento, con tecnología PIR, para instalación superficial en techo, en interior.
- Dispone de 1 canal de salida con relé de 16A, libre de tensión, y contacto normalmente cerrado.
- Lógica de funcionamiento inversa a la convencional. Permite apagar la iluminación en el momento que se detecta un movimiento dentro de su área de cobertura.
- Además, a través de una segunda temporización, permite activar la iluminación una vez se deje de detectar movimiento y transcurra el tiempo de retardo establecido.
- Funcionamiento independiente de la luminosidad ambiente.
- Temporizaciones ajustables mediante potenciómetro.
- ZCT (Zero Crossing Technology), conmutación en paso por cero para la protección de los relés y para conmutar altas potencias de iluminación.
- Ejemplo de aplicación: control de lámparas germicidas para la desinfección de salas o estancias.



Características técnicas

REFERENCIA	DM TEC IV1
Tensión Alimentación	230V- 50Hz
Consumo propio	< 1W
Montaje	Superficial en Techo
Campo de Detección	360º y Ø7m a 2,5m de altura y 18°C
Poder de corte del relé	16A
Lámparas LED	400W
Incandescencia y Halógenas 230V	3000W
Halógenas 12V con transformador electrónico	3000W
Halógenas con trafo ferromagnetico	2400W
Lámparas Fluorescentes	1300W (130µF)
Admite contactor	Si
Contacto libre de tensión	Si
Canales de Salida	1
Temporización	"Retardo en la detección: 1- 20min / Retardo a la activación: 5 - 90min"
Nivel de Luminosidad	No ajustable
Sensibilidad	Ajustable por Mando a Distancia IR (EM MAN DM0)
Dimensiones	118,5 x 45mm
Temperatura Funcionamiento	-10°C ~ +45°C
Índice de Protección	IP40, Clase II

Dimensiones

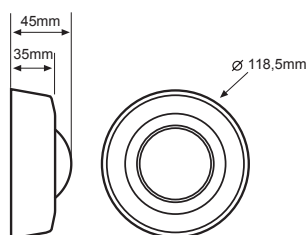

Esquemas de instalación

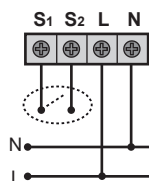

Cobertura

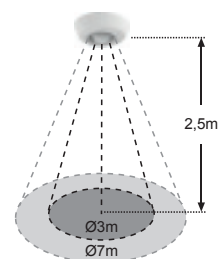

DM TEC 010

Detector para Grandes Alturas



- Detector de Movimiento, con tecnología PIR, para su instalación superficial en techo.
- Montaje a gran altura, hasta 10m.
- Válido para todo tipo de cargas: LEDs, Fluorescencia, Incandescencia, etc.
- Posibilidad de ser ajustado mediante potenciómetros o mando a distancia (EM MAN DM2).
- Ejemplos de aplicación: naves, polideportivos, almacenes, etc.

Características técnicas

REFERENCIA	DM TEC 010
Tensión Alimentación	230V- 50/60Hz
Consumo propio	< 1W
Montaje	Superficial en Techo
Campo de Detección	360º y Ø16m a 10m de altura y 18ºC
Altura de Instalación	2,5m -10m
Poder de corte del relé	10A
Lámparas LED	400W
Incandescencia y Halógenas 230V	2000W
Halógenas 12V con transformador electrónico	900W
Halógenas con trafo ferromagnetico	600W
Lámparas Fluorescentes	900VA (100µF)
Admite contactor	Si
Contacto libre de tensión	No
Canales de Salida	1
Temporización	Impulso, 5seg - 10min
Nivel de Luminosidad	10 - 2000Lux
Sensibilidad	Ajustable por Potenciometro
Dimensiones	115 x 45mm
Temperatura Funcionamiento	0ºC - +45ºC
Índice de Protección	IP54, Clase II

Dimensiones

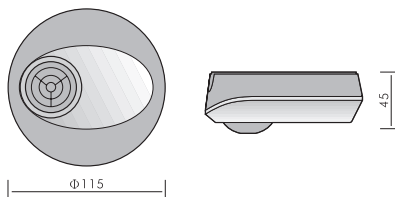

Esquemas de instalación

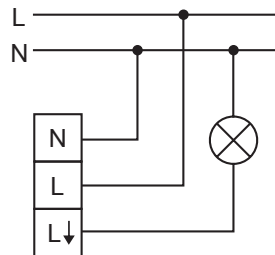

Cobertura

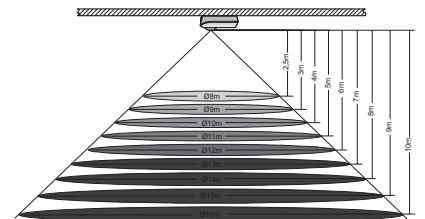

DM TEC 300

Detector de Techo de Gran Cobertura



- Detector de Movimiento, con tecnología PIR, para su instalación superficial o empotrada en techo.
- Gran área de detección, hasta 30m de diámetro.
- Válido para todo tipo de cargas: LEDs, Fluorescencia, Incandescencia, etc.
- Posibilidad de ser ajustado mediante potenciómetros o mando a distancia (EM MAN DM2).
- Ejemplos de aplicación: parkings, naves, pabellones deportivos, etc.

Características técnicas

REFERENCIA	DM TEC 300
Tensión Alimentación	230V- 50Hz
Consumo propio	< 1W
Montaje	Superficial o Empotrado en Techo
Campo de Detección	360° y Ø30m a 2,5m de altura y 18°C
Poder de corte del relé	10A
Lámparas LED	400W
Incandescencia y Halógenas 230V	2000W
Halógenas 12V con transformador electrónico	900W
Halógenas con trafo ferromagnetico	600W
Lámparas Fluorescentes	900VA (100µF)
Admite contactor	Si
Contacto libre de tensión	No
Canales de Salida	1
Temporización	Impulso, 10seg - 30min
Nivel de Luminosidad	10 - 2000Lux
Sensibilidad	No ajustable
Dimensiones	110 x 75mm
Temperatura Funcionamiento	-20°C ~ +45°C
Índice de Protección	IP44, Clase II

Dimensiones

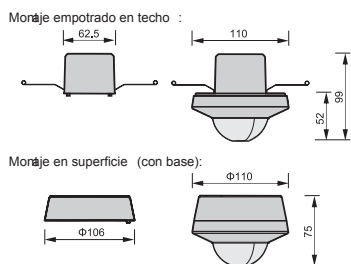

Esquemas de instalación

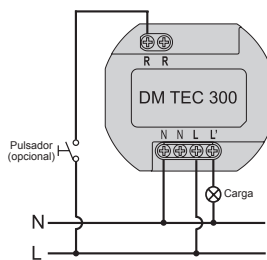

Cobertura

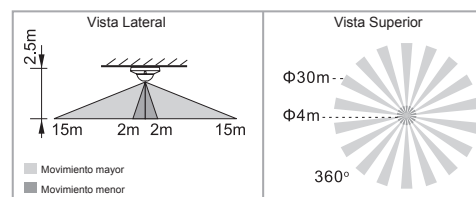

DM TE1 002/ DA2

Detectores con ajuste de nivel de luz mínimo



- Detectores de movimiento que permiten fijar un nivel mínimo de iluminación (0% - 50%) cuando no se detecta presencia de personas.
- Válido para equipos regulables 1/10Vcc y equipos DALI.
- 1 canal de salida.
- Instalación empotrado en techo.
- Posibilidad de ajuste mediante mando a distancia EM MAN DMO.
- Posibilidad de ampliación del área de detección de movimiento utilizando sensores esclavos (DM SEN T03).
- Ejemplos de aplicación: parkings subterráneos, pasillos de hospitales, hoteles, edificios públicos,... en general, en lugares donde no se desee apagar por completo la iluminación, haya o no presencia de personas.

Características técnicas

REFERENCIA	DM TE1 002	DM TE1 DA2
Tensión Alimentación	230V- 50Hz	
Consumo propio	2W	
Montaje	Empotrado en Techo	
Campo de Detección	360º y Ø7m a 2,5m de altura y 18°C	
Tipo de Carga	Reactancia o Driver 1-10V	Reactancia o Driver DALI
Poder de corte del relé	16A	-
Lámparas LED	400W	-
Nº máximo de equipos	125	64
Máxima corriente de absorción por 1/10V	500mA	-
Máxima corriente inyección por 1/10V	250mA	-
Admite contactor	Si	No
Admite contactor	Si	
Contacto libre de tensión	No	
Canales de Salida	1	
Temporización	5seg - 10min	
Sensibilidad	Ajustable por Mando a Distancia IR (EM MAN DMO)	
Nº Máximo sensores movimiento extra DM SEN T03	14	
Nivel de apagado	0% - 50%	
Dimensiones	80 x 63,5mm	
Temperatura Funcionamiento	0°C ~ +40°C	
Índice de Protección	IP40, Clase II	

Dimensiones

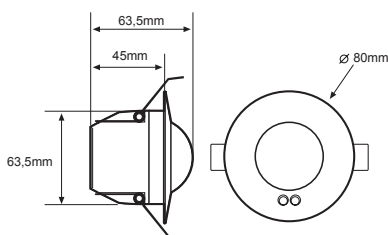

Esquemas de instalación

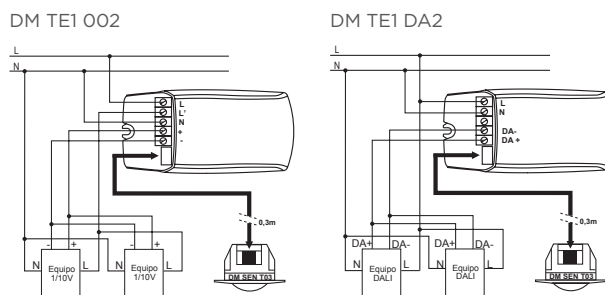

Cobertura

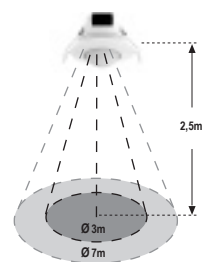

DM TE1 001/DA1

Detectores con ajuste de nivel de luz mínimo



- Detectores de movimiento que permiten fijar un nivel mínimo de iluminación (0% - 50%) cuando no se detecta presencia de personas.
- Válido para equipos regulables 1/10Vcc y equipos DALI.
- 1 canal de salida.
- Instalación superficial en techo.
- Posibilidad de ajuste mediante mando a distancia EM MAN DMO.
- Ejemplos de aplicación: parkings subterráneos, pasillos de hospitales, hoteles, edificios públicos,... en general, en lugares donde no se desee apagar por completo la iluminación, haya o no presencia de personas.

Características técnicas

REFERENCIA	DM TE1 001	DM TE1 DA1
Tensión Alimentación	230V- 50Hz	
Consumo propio	2W	
Montaje	Superficial en Techo	
Campo de Detección	360° y Ø7m a 2,5m de altura y 18°C	
Tipo de Carga	Reactancia o Driver 1-10V	Reactancia o Driver DALI
Poder de corte del relé	16A	
Lámparas LED	400W	
Nº máximo de equipos	125	64
Máxima corriente de absorción por 1/10V	500mA	-
Máxima corriente inyección por 1/10V	250mA	-
Admite contactor	Si	
Contacto libre de tensión	No	
Canales de Salida	1	
Temporización	5seg - 10min	
Sensibilidad	Ajustable por Mando a Distancia IR (EM MAN DMO)	
Nivel de apagado %	0% - 50%	
Dimensiones	118,5 x 45mm	
Temperatura Funcionamiento	0°C - +40°C	
Índice de Protección	IP40, Clase II	

Dimensiones

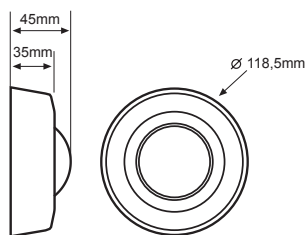

Esquemas de instalación

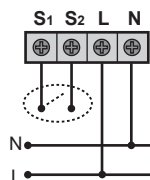

Cobertura

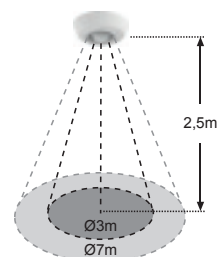

DM BRA 000

Detector de Pared o Techo 180º



- Detector para interior y exterior con alto índice de protección, IP55 Clase II.
- Para instalación en pared o en techo, con cabeza movable en todos los sentidos.
- Gran capacidad de corte en todo tipo de carga: LEDs, Fluorescencia, bajo consumo (CFL y PL), etc.
- Contacto libre de potencial, admite contactores.
- Temporización, nivel de luminosidad y sensibilidad regulables mediante potenciómetros.
- Ejemplos de aplicación: pasillos, garajes, almacenes, etc

Características técnicas

REFERENCIA	DM BRA 000
Tensión Alimentación	230V- 50Hz
Consumo propio	< 1W
Montaje	Pared o Techo
Campo de Detección	180º y 12m a 2m de altura y 18ºC
Poder de corte del relé	10A
Lámparas LED	400W
Incandescencia y Halógenas 230V	2000W
Halógenas 12V con transformador electrónico	1000W
Halógenas con trafo ferromagnetico	1000W
Lámparas Fluorescentes	900VA (100µF)
Admite contactor	Si
Contacto libre de tensión	Si
Canales de Salida	1
Temporización	Impulso (1seg), 5seg - 30min y Test
Sensibilidad	Ajustable por Potenciometro
Dimensiones	71 x 120 x 75mm
Temperatura Funcionamiento	-20ºC ~ +50ºC
Índice de Protección	IP55, Clase II

Dimensiones

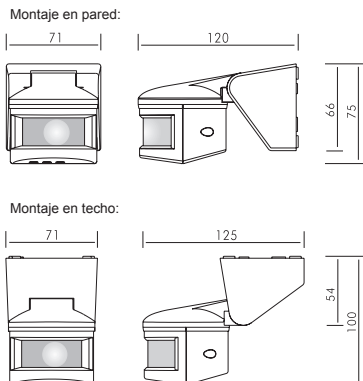

Esquemas de instalación

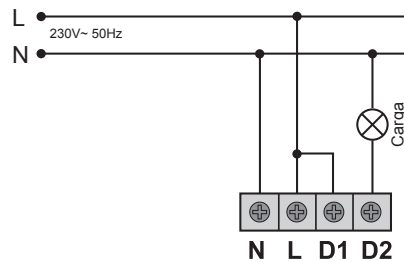

Cobertura

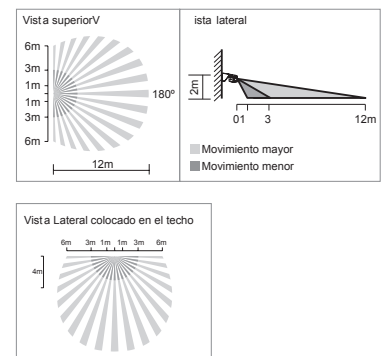

DM SUP 000/002

Detectores de Pared

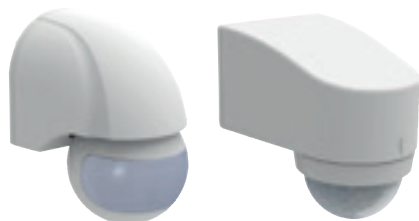

DM SUP 000

- Detector de Movimiento, con tecnología PIR, para su instalación en pared.
- Cobertura de 12m y 180°.
- ZCT (Zero Crossing Technology), conmutación en “el paso por cero”, que permite el control de grandes cargas sin dañar su relé.
- Válido para todo tipo de cargas: LEDs, Fluorescencia, Incandescencia, etc.
- Posibilidad de ser ajustado mediante potenciómetros o mando a distancia (EM MAN DMO).
- Ejemplos de aplicación: pasillos, garajes, comunidades de vecinos, etc.

DM SUP 002

- Detector de Movimiento, con tecnología PIR, para su instalación en pared o esquina.
- Cobertura de 12m y 240°.
- ZCT (Zero Crossing Technology), conmutación en “el paso por cero”, que permite el control de grandes cargas sin dañar su relé.
- Ejemplos de aplicación: pasillos, garajes, comunidades de vecinos, etc.



Características técnicas

REFERENCIA	DM SUP 000	DM SUP 002
Tensión Alimentación	230V - 50Hz	
Consumo propio	< 1W	
Montaje	Pared	Pared o Esquina
Campo de Detección	180° y 12m a 2m de altura y 18°C	240° y 12m a 2m de altura y 18°C
Poder de corte del relé	16A	
Lámparas LED	400W	
Incandescencia y Halógenas 230V	3000W	
Halógenas 12V con transformador electrónico	3000W	
Halógenas con trafo ferromagnético	2400W	
Lámparas Fluorescentes	1300W (130µF)	
Admite contactor	Si	
Contacto libre de tensión	No	
Canales de Salida	1	
Temporización	5seg - 10min	
Sensibilidad	Ajustable por Mando a Distancia IR (EM MAN DMO)	Ajustable por Mando a Distancia IR (EM MAN DMO) o Potenciometro
Dimensiones	65 x 80 x 95mm	80 x 130 x 100mm
Temperatura Funcionamiento	-20°C - +40°C	
Índice de Protección	IP44	IP54

Dimensiones

DM SUP 000

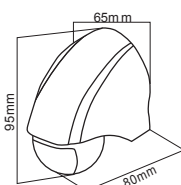

DM SUP 002

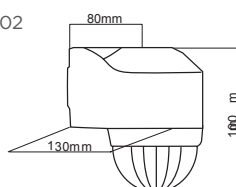

Esquemas de instalación

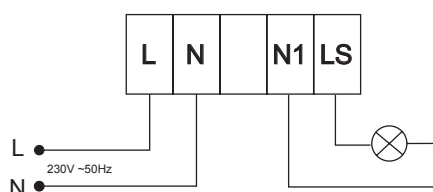
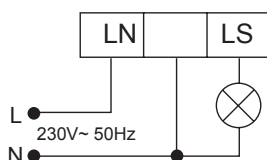

Cobertura

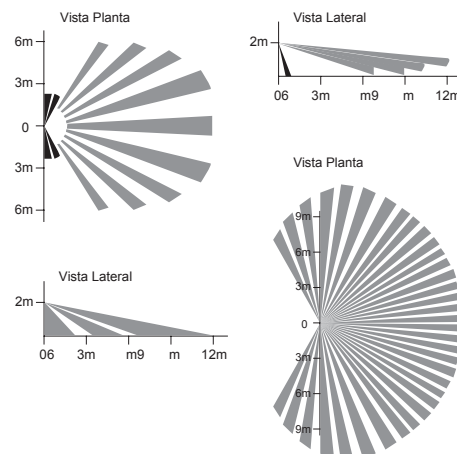

DM CAM 001/003

Detectores para Caja de Mecanismo



- Cobertura de 8m y 200°.
- Ejemplos de aplicación: pasillos, baños, etc.

DM CAM 001:

- Instalación a 3 hilos, requiere Neutro.
- ZCT (Zero Crossing Technology), conmutación en “el paso por cero”, que permite el control de grandes cargas sin dañar su relé.
- Válido para todo tipo de cargas: LEDs, Fluorescencia, Incandescencia, etc.
- Posibilidad de ser ajustado mediante potenciómetros o mando a distancia (EM MAN DMO).

DM CAM 003:

- Instalación a 2 hilos, no requiere Neutro.
- Válido para lámparas LED, Incandescencia, y Halógenas.
- Posibilidad de ser ajustado mediante potenciómetros.



Características técnicas

REFERENCIA	DM CAM 001	DM CAM 003
Tensión Alimentación	230V - 50Hz	
Consumo propio	< 1W	< 0,2W
Montaje	Caja de Mecanismo	
Campo de Detección	200° y 8m a 1,2-1,5m de altura y 18°C	
Poder de corte del relé	16A	-
Lámparas LED	400W	3 - 100W
Incandescencia y Halógenas 230V	3000W	3 - 200W
Halógenas 12V con transformador electrónico	3000W	3 - 100W
Halógenas con trafo ferromagnético	2400W	3 - 150W
Lámparas Fluorescentes	1300W (130µF)	5 - 100W (10µF)
Admite contactor	Si	No
Contacto libre de tensión	No	
Canales de Salida	1	
Temporización	30seg - 10min	Impulso (4seg), 30seg - 10min
Sensibilidad	Ajustable por Mando a Distancia IR (EM MAN DMO)	No ajustable
Dimensiones	80 x 40 x 80mm	
Temperatura Funcionamiento	0°C - +45°C	
Índice de Protección	IP40, Clase II	

Dimensiones

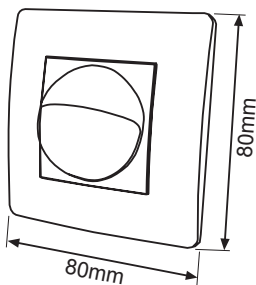

Esquemas de instalación

DM SUP 000

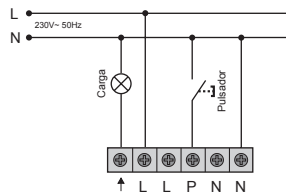

DM SUP 002

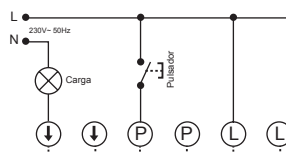

Cobertura

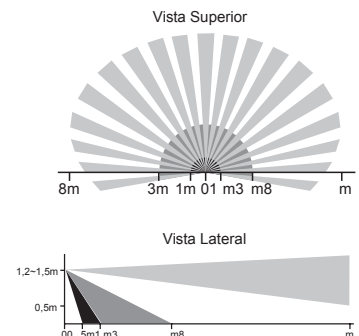

DM HF1 000

Detector de Alta-Frecuencia



- Detector de Movimiento, con tecnología de Alta Frecuencia (radar), para instalación oculta.
- La detección es posible atravesando puertas, cristales, falsos techos, paredes... Esto implica un ajuste necesario en la limitación del área cubierta para evitar falsas detecciones en estancias adyacentes.
- La potencia de emisión de este sensor es de menos de 0.2mW, que supone, aproximadamente, un 1% de la potencia de transmisión de un móvil o un microondas.
- Temporización, Nivel de Luminosidad y Sensibilidad regulables mediante DIPs.
- Cobertura máxima de 360º y Ø8m, a 2,5m de altura y 20°C ~ 25°C.
- Válido para todo tipo de lámparas, incluidas LEDs y Fluorescencia.
- Ejemplos de aplicación: baños públicos, ascensores, etc.

Características técnicas

REFERENCIA	DM HF1 000
Tensión Alimentación	230V- 50/60Hz
Consumo propio	< 0,5W
Montaje	Oculto
Campo de Detección	360º y Ø8m a 2,5m de altura y 20-25°C
Poder de corte del relé	4A
Lámparas LED	200W
Incandescencia y Halógenas 230V	800W
Halógenas 12V con transformador electrónico	400W
Halógenas con trafo ferromagnetico	400W
Lámparas Fluorescentes	200W
Admite contactor	Si
Contacto libre de tensión	No
Canales de Salida	1
Temporización	5seg - 15min
Sensibilidad	Ajustable por DIPs
Dimensiones	80,4 x 36,5 x 23,5mm
Temperatura Funcionamiento	-20°C ~ +60°C
Índice de Protección	IP20, Clase II

Dimensiones

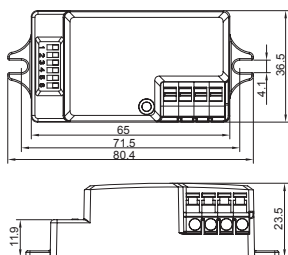

Esquemas de instalación

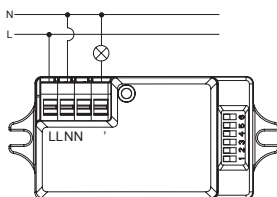

Cobertura

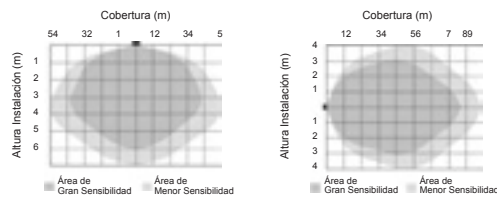

DM SEN R02

Detector Inalámbrico



- Detectores a pilas sin necesidad de obras y cableados.
- Posibilidad de combinar hasta 30 detectores con cada receptor (MI ACC R01 o MI PLA R02)
- Emisión codificada en 868,4MHz.
- Alcance 200 metros en campo abierto.
- Detector de superficie con pie móvil para instalación en pared.
- El cabezal bascula para optimizar el área de detección.

Características técnicas

REFERENCIA	DM SEN R02
Tensión Alimentación	3 x Baterías 1,5V LR03
Duración Pila	> 4 años (50 det/día)
Montaje	Pared o Techo
Campo de Detección	120° y 6m a 2,5m de altura y 18°C
Sensibilidad	No ajustable
Compatible con	Radio-Frecuencia DINUY
Radio-Frecuencia	868,3MHz
Alcance máximo	200m
Dimensiones	82 x 65 x 40mm
Temperatura Funcionamiento	0°C ~ +45°C
Índice de Protección	IP20, Clase II

Cobertura

DM SEN R02

VISTA SUPERIOR

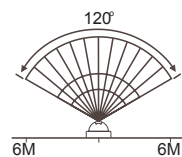

120° cobertura de protección

VISTA LATERAL

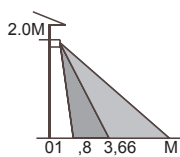

3 niveles del campo de vista regulable

MI PLA R01

Receptor Telerruptor o Temporizador



- Receptor Inalámbrico con función de Conmutación o Temporización.
- Incorpora relé de 16A.
- Compatible con: DM SEN R02, EM MIN 001 y EM PUL 002.
- Montaje en caja de registro.
- Ejemplos de aplicación: instalación con detectores inalámbricos, encendido y apagado de luces o aparatos eléctricos con mando, etc.

Características técnicas

REFERENCIA	MI PLA R01
Tensión Alimentación	230V- 50Hz
Consumo propio	40mA
Montaje	Caja de Registro
Poder de corte del relé	16A
Lámparas LED	400W
Incandescencia y Halógenas 230V	3000W
Halógenas 12V con transformador electrónico	3000W
Halógenas con trafo ferromagnetic	2400W
Lámparas Fluorescentes	1300W (130µF)
Admite contactor	Si
Contacto libre de tensión	No
Temporización	30seg - 10min
Compatible con	Radio-Frecuencia DINUY
Radio-Frecuencia	868,3MHz
Alcance máximo	200m
Dimensiones	55 x 53 x 34mm
Temperatura Funcionamiento	-10°C ~ +45°C
Índice de Protección	IP20, Clase II

Dimensiones

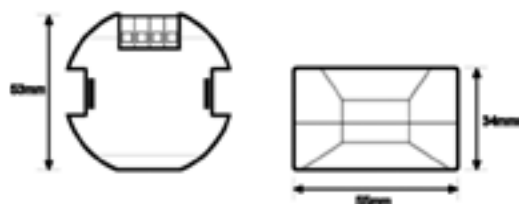

Esquemas de instalación

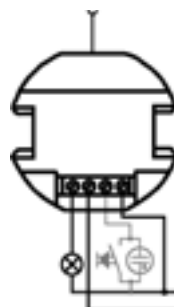

MI ACC R01

Receptor de Impulso



- Receptor Inalámbrico con función de Impulso (5seg).
- Incorpora contacto libre de tensión.
- Compatible con: DM SEN R02, EM MIN 001 y EM PUL 002.
- Montaje en caja carril DIN.
- Ejemplos de aplicación: activación de minuterios de escalera, cerraduras eléctricas, campanas industriales, etc

Características técnicas

REFERENCIA	MI ACC R01
Tensión Alimentación	230V- 50Hz
Consumo propio	35mA
Montaje	Carril DIN
Poder de corte del relé	3A
Lámparas LED	No admite
Incandescencia y Halógenas 230V	600W
Halógenas 12V con transformador electrónico	600W
Halógenas con trafo ferromagnético	400W
Lámparas Fluorescentes	No admite
Admite contactor	Si
Contacto libre de tensión	Si
Temporización	5seg
Compatible con	Radio-Frecuencia DINUY
Radio-Frecuencia	868,3MHz
Alcance máximo	200m
Dimensiones	1 módulo de anchura
Temperatura Funcionamiento	-10°C ~ +45°C
Índice de Protección	IP20, Clase II

Dimensiones

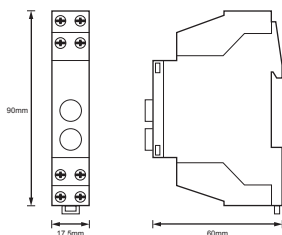

Esquemas de instalación

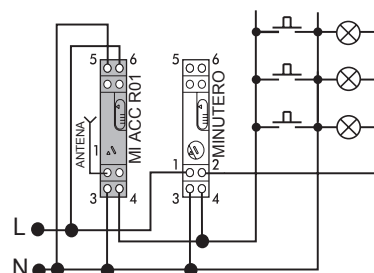

EM MIN 001

Emisor para pulsador



- Con este emisor se puede activar los receptores manualmente desde donde se desee.
- Funciones: Temporizador rearmable o Telerruptor (con MI PLA R01).
- Emisor inalámbrico alimentado a pilas.
- Debe ser conectado a un pulsador convencional.
- Compatible con: MI PLA R01 y MI ACC R01.

REFERENCIA	EM MIN 001
Tensión Alimentación	1 x Batería 3V CR2032
Dimensiones	Duración de la pila de más de 4 años (50emis/día)
Temperatura Funcionamiento	42 x 45 x 12mm
Índice de Protección	-10°C - +45°C
	IP20, Clase II

EM PUL 002

Pulsador emisor



- Permite amplificar la señal en instalaciones donde hay problemas de alcance.
- No amplifica las señales de Telerruptor, sólo de Temporizador.
- Pulsador inalámbrico alimentado a pilas.
- Debe ser conectado a un pulsador convencional.
- Compatible con: MI PLA R01 y MI ACC R01.

REFERENCIA	EM PUL 002
Tensión Alimentación	Duración de la pila de más de 4 años (50emis/día)
Dimensiones	77 x 28 x 21mm
Temperatura Funcionamiento	-10°C - +45°C
Índice de Protección	IP44, Clase II

EM AMP 001

Amplificador de señal



- Permite amplificar la señal en instalaciones donde hay problemas de alcance.
- No amplifica las señales de Telerruptor, sólo de Temporizador

REFERENCIA	EM AMP 001
Tensión Alimentación	230V- 50Hz
Dimensiones	42 x 45 x 12mm
Temperatura Funcionamiento	-10°C - +45°C
Índice de Protección	IP20, Clase II

EM MAN DMO/DM1

Mandos a distancia para el ajuste de detectores de movimiento



- Mando a distancia, IR para el ajuste de los parámetros de los detectores.
- Permite el ajuste de: Temporización, Luminosidad y Sensibilidad.
- Principalmente, aporta 3 ventajas:
 - Ahorro en tiempo de instalación.
 - Mismos ajustes en todos los detectores.
 - Anula los potenciómetros, lo que evita manipulaciones no deseadas.
- Posibilidad de copiar los ajustes de un detector a otro.

REFERENCIA	EM MAN DMO	EM MAN DM1
Tensión Alimentación	1 x Batería 3V CR2032	
Dimensiones	105 x 50 x 12mm	
Temperatura Funcionamiento	-10°C - +45°C	
Índice de Protección	IP51, Clase II	
Compatible con...	DM TEC 001, DM TEC 002, DM TEC 003, DM TEC 004, DM TEC PA1, DM TEC 241, DM TEC 243, DM SUP 000, DM SUP 002, DM CAM 001	DM TEC 300

EM MAN DM2

Mandos a distancia para el ajuste de detectores de movimiento



- Mando a distancia, IR para el ajuste de los parámetros del detector DM TEC 010.
- Permite el ajuste de: Temporización y Luminosidad.
- Principalmente, aporta 3 ventajas:
 - Ahorro en tiempo de instalación.
 - Mismos ajustes en todos los detectores.
 - Anula los potenciómetros, lo que evita manipulaciones no deseadas.
- Posibilidad de copiar los ajustes de un detector a otro.

REFERENCIA	EM MAN DM2
Tensión Alimentación	1 x Batería 3V CR2032
Dimensiones	102,5 x 50 x 9mm
Temperatura Funcionamiento	-10°C - +45°C
Índice de Protección	IP51, Clase II
Compatible con...	DM TEC 010

AC DM- 002

Filtro RC para los Detectores



- Filtro RC para la supresión de interferencias generadas en las conmutaciones por cargas inductivas, tales como relés, contactores, lámparas fluorescentes, lámparas LED, transformadores, etc.
- Evita el re-disparo continuo de los detectores de movimiento causados por gran tensión inductiva generada en las conmutaciones de ciertas cargas.

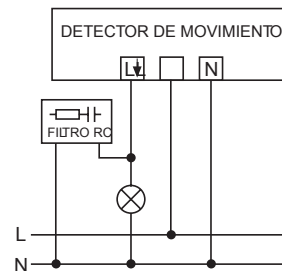

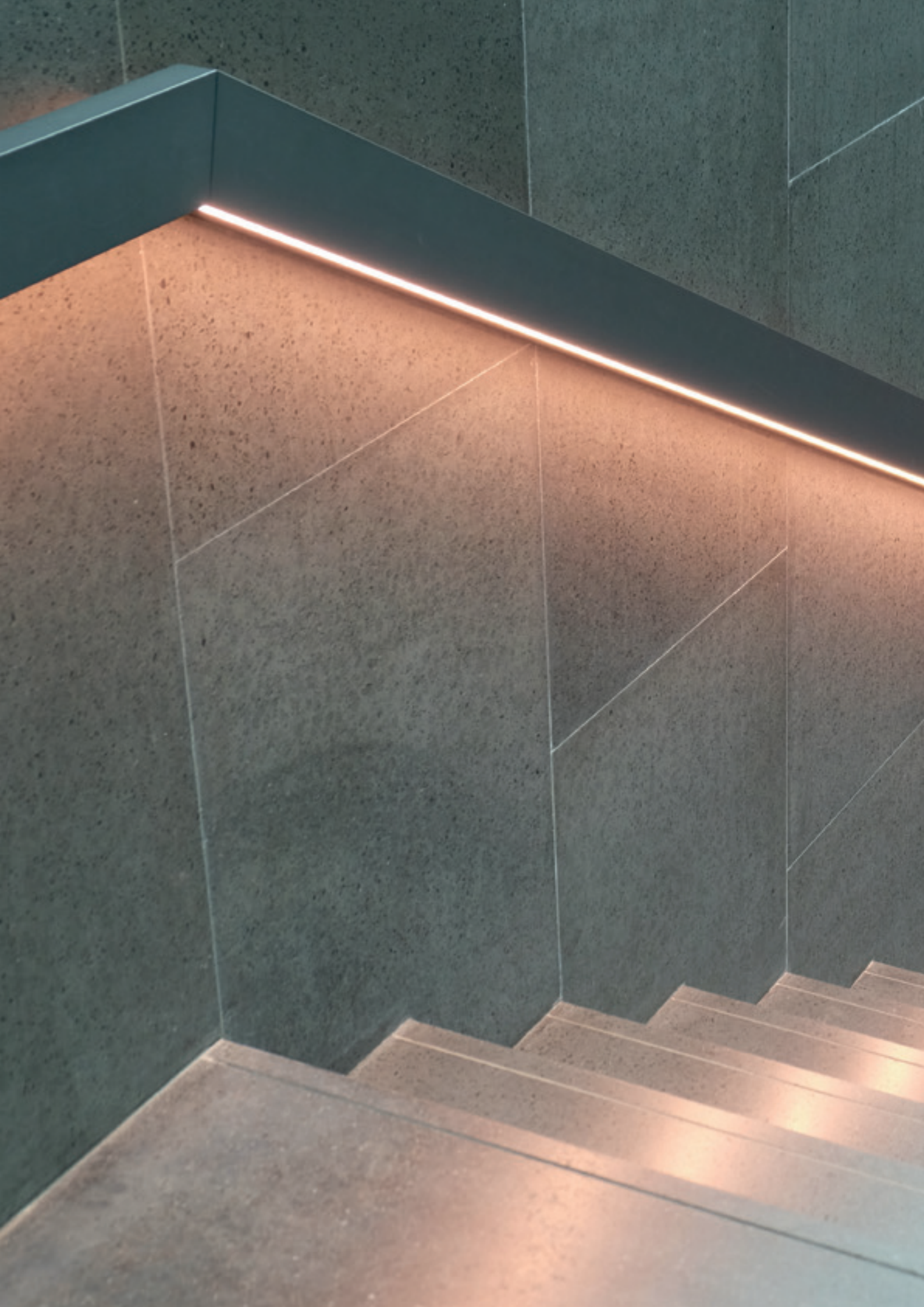

05



Dispositivos temporizados

Pulsadores

De Proximidad
Temporizados Táctiles

Temporizadores de Planta

Minuteros de Escalera

PT GAR PRN/PRB

Pulsador de Proximidad sin Contacto



- Pulsador de Proximidad que permite la activación de la iluminación, o la apertura de una puerta automática, sin necesidad de contacto físico con el mecanismo, simplemente mediante el acercamiento de la mano al mismo.
- Tres modos de funcionamiento: Temporizador rearmable, Impulso o Telerruptor.
- Ajuste de la distancia de detección (5-30cm).

- Relé libre de tensión y ZCT (Zero Control Technology) o control del paso por cero.
- Montaje mediante garras de sujeción.
- Marco de color Blanco y Negro.



Características técnicas

REFERENCIA	PT GAR PRN	PT GAR PRB
Tensión Alimentación	230V- 50Hz	
Consumo Propio	0,5W	
Dimensiones	80 x 45 x 80mm	
Instalación	3 Hilos	
Poder de corte del relé	16A	
Lámparas LED	400W	
Incandescencia y Halógenas 230V	3000W	
Halógenas 12V con transformador electrónico	3000W	
Halógenas con trafo ferromagnetico	2400W	
Lámparas Fluorescentes	1300W	
Admite contactor	Si	
LED Luminoso Permanente	Si	
Temporización	1seg .. 10min	
Montaje	Caja Universal. Empotrable. Con garras	
Temperatura Funcionamiento	0°C .. +40°C	
Índice de Protección	IP20 según UNE 20324	
Color de marco	Negro	Blanco

Dimensiones

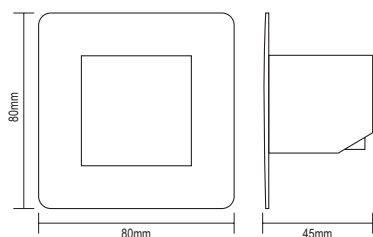

Esquemas de instalación

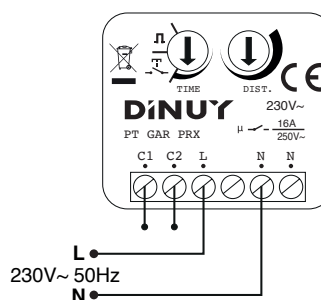

PT GAR 001/EL1

Pulsador Temporizado Táctil con Garras



- Pulsador temporizado táctil con garras.
- PT GAR 001: Instalación a 2 hilos.
- PT GAR EL1: Instalación a 3 hilos con necesidad de neutro.
- Temporización rearmable en cualquier momento.
- Posibilidad de activación externa mediante pulsadores convencionales.
- LED indicador, que permanece iluminado constantemente.
- Montaje mediante garras en caja de mecanismo universal.
- Color blanco.
- Ejemplos de aplicación: pasillos, aseos, comunidades, etc.

Características técnicas

REFERENCIA	PT GAR 001	PT GAR EL1
Tensión Alimentación	230V- 50Hz	
Consumo Propio	0,7W	
Dimensiones	80 x 45 x 80mm	
Instalación	2 Hilos	3 Hilos
Poder de corte del relé	-	16A
Lámparas LED	No admite	400W
Incandescencia y Halógenas 230V	500W	3000W
Halógenas 12V con transformador electrónico	500W	3000W
Halógenas con trafo ferromagnetic	400W	2400W
Lámparas Fluorescentes	No admite	1300W
Admite contactor	No	Si
LED Luminoso Permanente	Si	
Temporización	30seg .. 12min	
Pulsadores luminosos	No	
Montaje	Caja Universal. Empotrable. Con garras	
Temperatura Funcionamiento	0°C .. +40°C	
Índice de Protección	IP20 según UNE20324	

05

Dimensiones

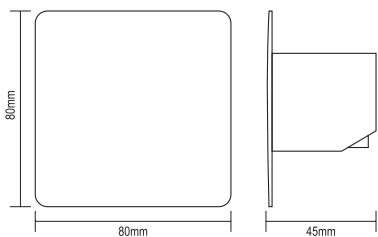

Esquemas de instalación

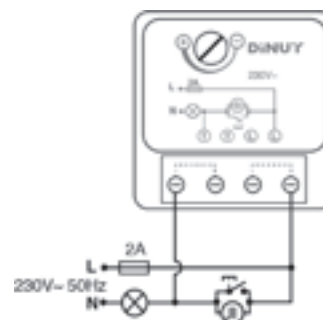

PT EMP 004/005/006

Pulsador Táctil Temporizado sujeción Tornillos



- Pulsador táctil temporizado a 2 hilos.
- Empotrable en caja de mecanismo. Tornillos de seguridad para impedir su robo.
- Temporización rearmable en cualquier momento.
- Posibilidad de activación externa mediante pulsadores convencionales.
- LED indicador, permanece iluminado constante.
- Tres colores diferentes: blanco (4), antracita (5) y plata (6).
- Ejemplos de aplicación: Pasillos, comunidades, baños, etc.

Características técnicas

REFERENCIA	PT EMP 004	PT EMP 005	PT EMP 006
Tensión Alimentación	230V- 50Hz		
Consumo Propio	0,7W		
Dimensiones	80 x 45 x 80mm		
Instalación	2 Hilos		
Poder de corte del relé	-		
Lámparas LED	No admite		
Incandescencia y Halógenas 230V	500W		
Halógenas 12V con transformador electrónico	500W		
Halógenas con trafo ferromagnetico	400W		
Lámparas Fluorescentes	No admite		
Admite contactor	No		
LED Luminoso Permanente	Si		
Temporización	30seg .. 12min		
Pulsadores luminosos	No		
Montaje	Caja Universal. Empotrable. Tornillos de seguridad		
Temperatura Funcionamiento	0°C .. +40°C		
Índice de Protección	IP20 según UNE20324		
Color	Blanco	Antracita	Plata

Dimensiones

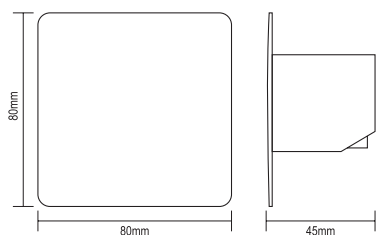

Esquemas de instalación

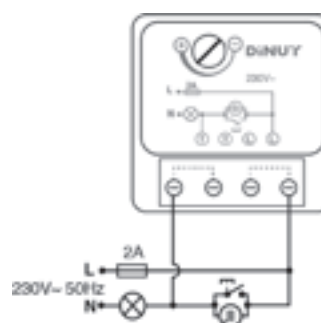

PT EMP EL4/EL5/EL6

Pulsador Táctil Temporizado sujeción Tornillos



- Pulsador táctil temporizado a 3 hilos.
- Empotrables en caja de mecanismo
Tornillos de seguridad para impedir su robo.
- Temporización rearmable en cualquier momento.
- Posibilidad de activación externa mediante pulsadores convencionales.
- LED indicador, permanece iluminado constante.
- Tres colores diferentes: blanco (4), antracita (5) y plata (6).
- Ejemplos de aplicación: Pasillos, comunidades, baños, etc.

Características técnicas

REFERENCIA	PT EMP EL4	PT EMP EL5	PT EMP EL6
Tensión Alimentación	230V- 50Hz		
Consumo Propio	0,7W		
Dimensiones	80 x 45 x 80mm		
Instalación	3 Hilos		
Poder de corte del relé	16A		
Lámparas LED	400W		
Incandescencia y Halógenas 230V	3000W		
Halógenas 12V con transformador electrónico	3000W		
Halógenas con trafo ferromagnetico	2400W		
Lámparas Fluorescentes	1300W		
Admite contactor	Si		
LED Luminoso Permanente	Si		
Temporización	30seg .. 12min		
Pulsadores luminosos	No		
Montaje	Caja Universal. Empotrable. Tornillos de seguridad		
Temperatura Funcionamiento	0°C .. +40°C		
Índice de Protección	IP20 según UNE20324		
Color	Blanco	Antracita	Plata

05

Dimensiones

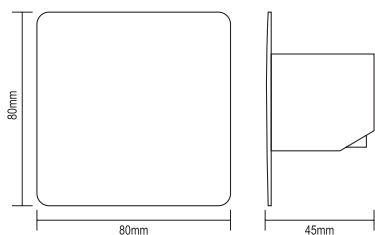

Esquemas de instalación

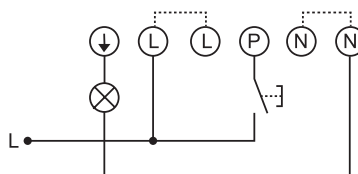

Con pulsador convencional adicional

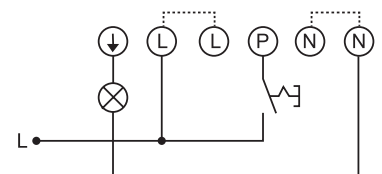

Con interruptor adicional para encendido permanente

PT SUP 004/EL4

Pulsador Táctil Temporizado de Superficie



- Pulsador táctil temporizado para instalación en superficie.
- Tornillos de seguridad para impedir su robo.
- Temporización rearmable en cualquier momento.
- Posibilidad de activación externa mediante pulsadores convencionales.
- LED indicador, permanece iluminado constante.
- PT SUP EL4: superficie a 2 hilos
- PT SUP 004: superficie a 3 hilos con neutro.
- Ejemplos de aplicación: Pasillos, comunidades, baños, etc.

Características técnicas

REFERENCIA	PT SUP 004	PT SUP EL4
Tensión Alimentación	230V- 50Hz	
Consumo Propio	0,7W	
Dimensiones	80 x 45 x 80mm	
Instalación	2 Hilos	3 Hilos
Poder de corte del relé	-	16A
Lámparas LED	No admite	400W
Incandescencia y Halógenas 230V	500W	3000W
Halógenas 12V con transformador electrónico	500W	3000W
Halógenas con trafo ferromagnetico	400W	2400W
Lámparas Fluorescentes	No admite	1300W
Admite contactor	No	Si
LED Luminoso Permanente	Si	
Temporización	30seg .. 12min	
Pulsadores luminosos	No	
Montaje	Superficie Tornillos de seguridad	
Temperatura Funcionamiento	0°C .. +40°C	
Índice de Protección	IP20 según UNE20324	

Dimensiones

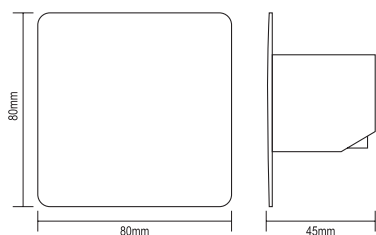

Esquemas de instalación

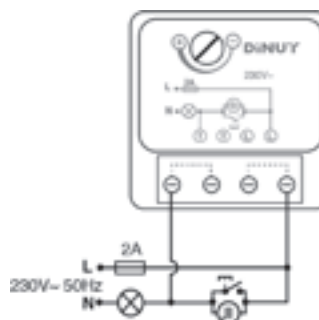

MI PLA LEO/001R

Temporizador Electrónico a 2 Hilos



- Temporizador electrónico para instalación en caja de mecanismo.
- Conexión a 2 hilos, no necesita el Neutro.
- El MI PLA LEO es válido para lámparas LED.
- Activación mediante pulsadores.
- Protección térmica no rearmable incorporada.
- Dispone de 2 modos de funcionamiento:
 - Temporizador rearmable: actuando sobre el pulsador se inicia el ciclo de temporización. Si durante el ciclo se vuelve a actuar sobre el pulsador, se vuelve a reiniciar la temporización.
 - Telerruptor temporizado: actuando sobre el pulsador se inicia el ciclo de temporización. Si durante el ciclo se vuelve a actuar sobre el pulsador, se interrumpe la temporización y se desconecta.

Características técnicas

REFERENCIA	MI PLA LEO	MI PLA 001R
Tensión Alimentación	230V- 50/60Hz	230V- 50Hz
Consumo Propio	0,7W	5VA
Dimensiones	42 x 12 x 45mm	
Instalación	2 Hilos	
Lámparas LED	80W	No admite
Incandescencia y Halógenas 230V	200W	400W
Halógenas 12V con transformador electrónico	200W	400W
Halógenas con trafo ferromagnetico	No admite	320W
Lámparas Fluorescentes	No admite	
Motores	No admite	
Admite contactor	No	
Telerruptor Temporizado	Si	
Temporización	30seg .. 10min	
Pulsadores luminosos	No	Si (Máximo 3)
Montaje	Caja de Mecanismo	
Temperatura Funcionamiento	0°C .. +40°C	
Índice de Protección	IP20 según UNE20324	

Dimensiones

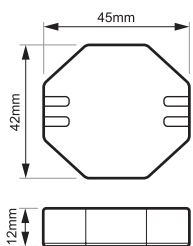

Esquemas de instalación

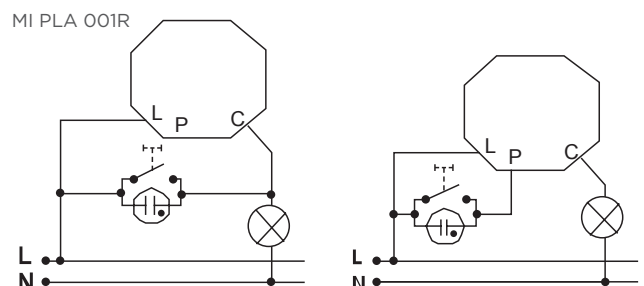
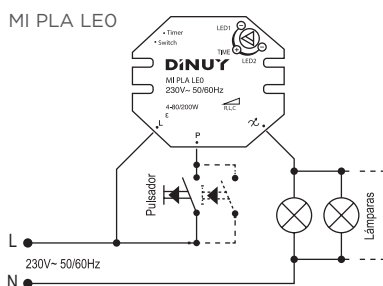

MI PLA 002

Temporizador a 3 hilos



- Temporizador para instalación en caja de registro.
- Modelo de conexión a 3 hilos con necesidad de neutro.
- Temporización regulable de 30 segundos a 10 minutos.
- Dos modos de funcionamiento: temporizador rearmable o Telerruptor temporizado.
- Temporización rearmable en cualquier momento.
- Relé de 16A.
- ZCT (Zero Crossing Technology), conmutación en paso por cero para la protección de los relés y para conmutar altas potencias de iluminación.
- Protección térmica incorporado.
- Válido para controlar lámparas LED, fluorescencia y contactores.
- Ejemplos de aplicación: pasillos, comunidades, aseos, etc.



Características técnicas

REFERENCIA	MI PLA 002
Tensión Alimentación	230V- 50/60Hz
Consumo Propio	0,7W
Dimensiones	46 x 24 x 46mm
Instalación	3 Hilos
Poder de corte del relé	16A
Lámparas LED	400W
Incandescencia y Halógenas 230V	3000W
Halógenas 12V con transformador electrónico	3000W
Halógenas con trafo ferromagnetico	2400W
Lámparas Fluorescentes	1300W
Admite contactor	Si
Telerruptor Temporizado	Si
Temporización	30seg .. 10min
Pulsadores luminosos	Si (Máximo 20)
Montaje	Caja de Registro
Temperatura Funcionamiento	0°C .. +40°C
Índice de Protección	IP20 según UNE20324

Dimensiones

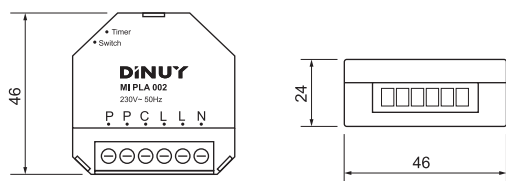

Esquemas de instalación

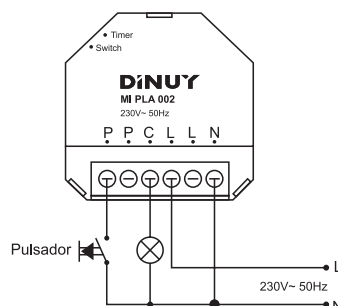

MI EL3 003/004/304/305/125

Modulares electrónicos EL3000



- Minutereros de Escalera para instalación a 3 o 4 hilos.
- Poseen un interruptor manual de 2 posiciones: encendido automático o encendido permanente.
- Rearmables en cualquier momento de la temporización.
- Incorporan relé de 16A.



- ZCT (Zero Crossing Technology), conmutación en “el paso por cero”, que permite el control de grandes cargas sin dañar su relé.
- Válido para todo tipo de cargas: LEDs, Fluorescencia, Incandescencia, etc.

Características técnicas

REFERENCIA	MI EL3 003	MI EL3 004	MI EL3 304	MI EL3 305	MI EL3 125
Tensión Alimentación	230V- 50Hz				125V- 50Hz
Consumo Propio	0,7W				
Dimensiones	17,5 x 53 x 90,5mm				
Instalación	3 Hilos	3 y 4 Hilos	3 Hilos	3 y 4 Hilos	
Poder de corte del relé	16A				
Lámparas LED	400W				200W
Incandescencia y Halógenas 230V	3000W				1500W
Halógenas 12V con transformador electrónico	3000W				1500W
Halógenas con trafo ferromagnetico	2400W				1200W
Lámparas Fluorescentes	1300W				650W
Admite contactor	Si				
Alumbrado Permanente	Si				
Aviso de apagado	No			Si	No
Temporización	30seg .. 10min	2min .. 40min		1min .. 12min	30seg .. 10min
Pulsadores luminosos	Si (Máximo 100mA)				
Montaje	Carril DIN. 1 módulo				
Temperatura Funcionamiento	-10°C .. 50°C				
Índice de Protección	IP20 según UNE20324				

Dimensiones

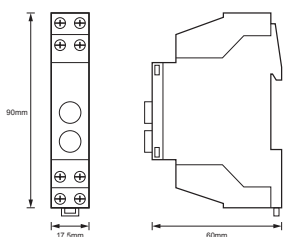

Esquemas de instalación

MI EL3 003 / 304

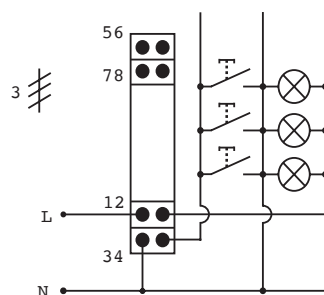

MI EL3 004/ 305 / 125

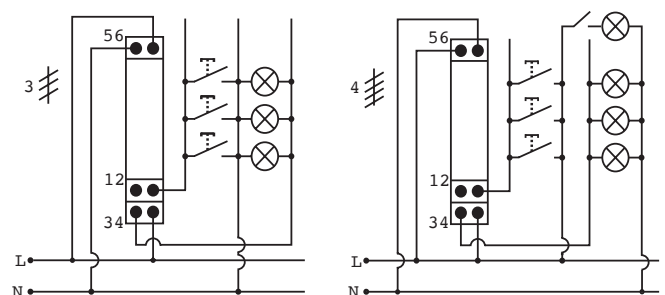



06

—
Telerruptores y
Contactores



TE UNI 220/226/024

Telerruptor Unipolar 230V



- TE UNI 220, relé de impulso 10A
- TE UNI 226, relé de impulso 16A
- TE UNI 024, relé de impulso 8A
- Todos los modelos con 1 contacto NA libre de potencial.
- Montaje empotrado en caja de registro.
- Su contacto de salida cambia de estado cada vez que su bobina es alimentada a través del pulsador. Es decir, una pulsación cierra su contacto y la siguiente pulsación lo abre.
- Gran capacidad de carga. Válido para todo tipo de cargas: LEDs, fluorescencia, PLs,...
- Nulo nivel sonoro, Silenciosos.
- Ejemplos de aplicación: habitaciones de hotel u hospital, viviendas, pasillos, etc.



Características técnicas

REFERENCIA	TE UNI 220	TE UNI 226	TE UNI 024
Tensión Alimentación	230V- 50Hz		24Vcc o 24V- 50Hz
Consumo de la Bobina	En funcionamiento: 0W En la pulsación: 50mW		
Dimensiones	61 x 19 x 32mm		
Contactos	Interruptor Unipolar NA		
Poder de corte del relé	10A	16A	8A
Lámparas LED	400W	600W	
Incandescencia y Halógenas 230V	2000W	3000W	
Halógenas 12V con transformador electrónico	1000W	3000W	
Lámparas Fluorescentes	600W	1300W	
Contacto libre de tensión	Si		
Admite contactor	Si		
Pulsadores luminosos	Hasta 3 (hasta 10 con AC DM- 003)		
Duración mínima de la pulsación	0,05 seg		
Intervalo mínimo entre pulsaciones	0,1seg (máximo 20 por minuto)		
Montaje	Caja de mecanismo		
Temperatura Funcionamiento	-20°C .. +45°C		
Vida eléctrica	Con carga máxima: > 200.000 maniobras		
Vida mecánica	>1 millón de maniobras completas		
Índice de Protección	IP20, Clase II		

Dimensiones

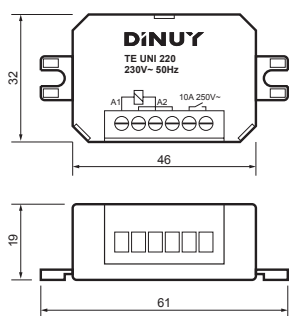

Esquemas de instalación

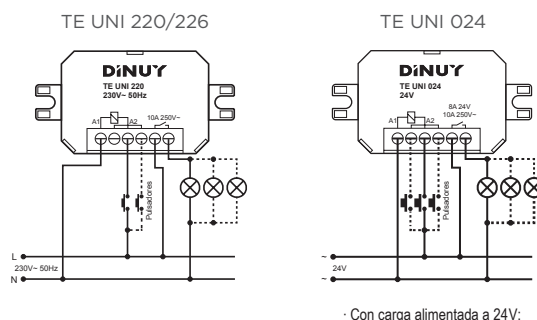

TE DIN 220 Telerruptor Modular



- Relé de Impulso con 1 contacto NA libre de potencial.
- Montaje en carril DIN un módulo.
- Su contacto de salida cambia de estado cada vez que su bobina es alimentada a través del pulsador. Es decir, una pulsación cierra su contacto y la siguiente pulsación lo abre.
- Al contrario que un contactor, la bobina del telerruptor no permanece bajo tensión y no hay consumo permanente de energía.
- Muy bajo nivel sonoro, muy silencioso.
- Ejemplos de aplicación: habitaciones de hotel u hospital, viviendas, aulas, etc.

TE CON 220 Contactor Modular

- 2 Relés de Impulso con contacto NA libre de potencial.
- Montaje en carril DIN un módulo.
- Los contactos de salida se cierran cada vez que las bobinas son alimentadas a través de un interruptor o un pulsador.
- Por el contrario, una vez desalimentadas las bobinas, los contactos se abren.
- Ejemplos de aplicación: habitaciones de hotel u hospital, viviendas, aulas, etc.

Características técnicas

REFERENCIA	TE DIN 220	TE CON 220
Tensión Alimentación	230V- 50/60Hz	230V- 50/60Hz
Consumo de la Bobina	En funcionamiento: 0VA; En la pulsación: 7W	En funcionamiento: 16W
Dimensiones	17,5 x 53 x 90mm	90 x 17,5 x 60mm
Contactos	Interruptor Unipolar NA	Contactor Bipolar NA
Poder de corte del relé	16A	20A
Lámparas LED	600W	800W
Incandescencia y Halógenas 230V	3000W	4600W
Halógenas 12V con transformador electrónico	3000W	4600W
Lámparas Fluorescentes	1300W	1300W
Contacto libre de tensión	Si	Si
Montaje	Carril DIN	Carril DIN
Temperatura Funcionamiento	-20°C .. +45°C	-20°C .. +45°C
Vida eléctrica	Con carga máxima: > 50.000 maniobras	Con carga máxima: > 50.000 maniobras
Vida mecánica	>1 millón de maniobras completas	> 1 millón de maniobras completas
Índice de Protección	IP20	IP20, Clase II

Dimensiones

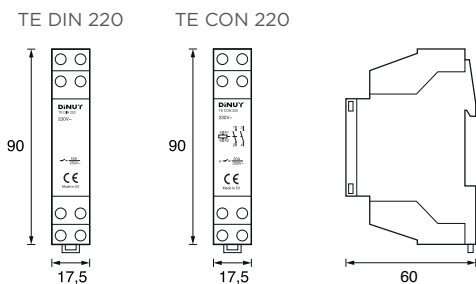

Esquemas de instalación

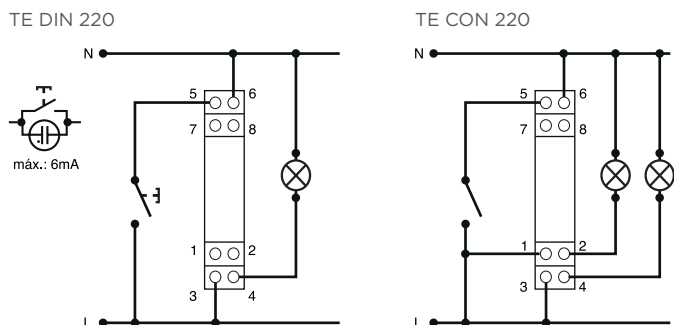



07



Interruptores horarios y crepusculares

Analógicos

Digitales

Astronómicos

Crepusculares

IH UNI T/QT

Interruptores horarios modulares serie UNI



- Interruptores Horarios Diarios analógicos modulares para instalación en carril DIN.
- Esfera frontal que permite la programación en todo momento.
- Un módulo de anchura (17,5mm).
- Conmutador manual de 2 posiciones: Encendido Permanente o Encendido Automático.
- Contacto interruptor de 16A.
- Esfera diaria.

Características técnicas

REFERENCIA	IH UNI T	IH UNI QT
Tensión Alimentación	230V- 50/60Hz	
Consumo Propio	0,8W	0,5W
Esfera	24 horas	
Maniobra mínima	15 minutos	
Canales de Salida	1	
Funcionamiento	Motor paso a paso controlado por Cuarzo	
Exactitud de marcha	≤ 1,5seg/día a 20°C	
Reserva de marcha	Sin reserva de marcha	Con reserva de marcha 100 horas
Poder de corte del relé	16A	
Lámparas LED	200W	
Incandescencia y Halógenas 230V	2000W	
Halógenas 12V con transformador electrónico	900W	
Halógenas con trafo ferromagnetico	900W	
Lámparas Fluorescentes	1000W	
Dimensiones	17,5 x 64,5 x 90mm	
Tipo bornas de conexión	Con tornillos imperdibles 4x4mm	
Temperatura Funcionamiento	-10°C .. +50°C	
Caja	Termoplástico autoextinguible con gris RAL 7035 y tapa transparente y precintable	
Montaje	Carril DIN. 1 módulo de anchura	
Contactos	AgSnO2	
Índice de Protección	IP20 según DIN EN 60529	
Clase de protección	II según VDE 0633	

Dimensiones

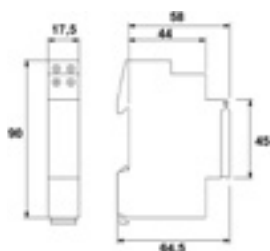

Esquemas de instalación



IH BIM T/QT/Q12

Interruptores horarios modulares serie BIMO



- Interruptores Horarios Diarios analógicos modulares para instalación en carril DIN.
- Esfera frontal que permite la programación en todo momento.
- Dos módulos de anchura (35mm) y 55mm de profundidad.
- Conmutador manual de 3 posiciones: Encendido Permanente, Encendido Automático o Apagado Permanente.
- Contacto conmutado de 16A.
- Esfera diaria con botón índice para su puesta en hora.
- Cubrebornas y tapa frontal precintable.

Características técnicas

REFERENCIA	IH BIM T	IH BIM QT	IH BIM Q12
Tensión Alimentación	230V- 50/60Hz		12-24Vcc ó 24-48V- 50/60Hz
Consumo Propio	0,8W		0,5W
Esfera	24 horas		
Maniobra mínima	30 minutos		
Canales de Salida	1		
Funcionamiento	Motor paso a paso controlado por Cuarzo		
Exactitud de marcha	≤ 1,5seg/día a 20°C		
Reserva de marcha	Sin reserva de marcha	Con reserva de marcha 100 horas	
Poder de corte del relé	16A		
Lámparas LED	200W		
Incandescencia y Halógenas 230V	2000W		
Halógenas 12V con transformador electrónico	900W		
Halógenas con trafo ferromagnetico	900W		
Lámparas Fluorescentes	1000W		
Dimensiones	35 x 60 x 105mm		
Tipo bornas de conexión	Con tornillos imperdibles 4x4mm		
Temperatura Funcionamiento	-10°C .. +50°C		
Caja	Termoplástico autoextinguible con gris RAL 7035 y tapa transparente y precintable		
Montaje	Carril DIN. 2 módulos de anchura		
Contactos	AgSnO2		
Índice de Protección	IP20 según DIN EN 60529		
Clase de protección	II según VDE 0633		

Dimensiones



Esquemas de instalación

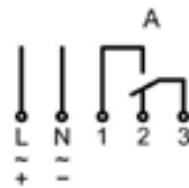

IH MAX PT/PW/PQT/PQW

Interruptores horarios modulares serie MAXI P



- Interruptores Horarios Diarios o Semanales analógicos modulares para instalación trascuadro.
- Esfera frontal que permite la programación en todo momento.
- Medidas normalizadas 72 x 72mm.
- Conmutador manual de 3 posiciones: Encendido Permanente, Encendido Automático o Apagado Permanente.
- Contacto conmutado de 16A.
- Esfera con agujas para facilitar su puesta en hora.

Características técnicas

REFERENCIA	IH MAX PT	IH MAX PW	IH MAX PQT	IH MAX PQW
Tensión Alimentación	230V- 50/60Hz			
Consumo Propio	0,8W		0,5W	
Esfera	24 horas	Semanal	24 horas	Semanal
Maniobra mínima	15 minutos	1 hora	15 minutos	1 hora
Canales de Salida	1			
Funcionamiento	Motor paso a paso controlado por Cuarzo			
Exactitud de marcha	≤ 1,5seg/día a 20°C			
Reserva de marcha	Sin reserva de marcha		100 horas	
Poder de corte del relé	16A			
Lámparas LED	200W			
Incandescencia y Halógenas 230V	2000W			
Halógenas 12V con transformador electrónico	900W			
Halógenas con trafo ferromagnetico	900W			
Lámparas Fluorescentes	1000W			
Dimensiones	72 x 48,7 x 94,5mm			
Tipo bornas de conexión	Con tornillos imperdibles 4x4mm			
Temperatura Funcionamiento	-10°C .. +50°C			
Caja	Termoplástico autoextinguible con gris RAL 7035 y tapa transparente			
Montaje	En superficie			
Contactos	AgSnO2			
Índice de Protección	IP20 según DIN EN 60529			
Accesorio AC IH- 001	Suplemento B para montaje en Rail DIN 46277			
Accesorio AC IH- 002	Suplemento C para montaje en Trascuadro 66x66mm			
Clase de protección	II según VDE 0633			

Dimensiones

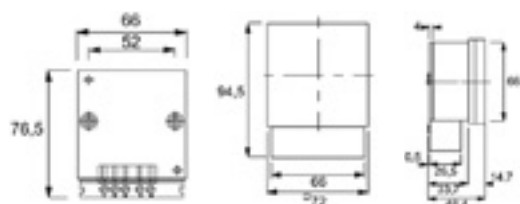

Esquemas de instalación

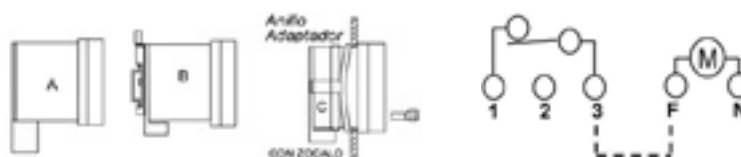

IH TIM 001

Programador enchufable analógico diario



- Programador Diario enchufable en toma Schuko.
- Programable mediante caballetes insertados e imperdibles, que le permite realizar maniobras mínimas de 15 minutos.
- Interruptor manual para encendido o apagado inmediato, no permanente, de los aparatos eléctricos sin afectar al desarrollo posterior del programa.

Características técnicas

REFERENCIA	IH TIM 001
Tensión Alimentación	230V- 50Hz
Consumo Propio	0,8W
Esfera	24 horas
Maniobra mínima	15 minutos
Canales de Salida	1
Funcionamiento	Motor síncrono
Exactitud de marcha	Depende de la frecuencia de la red
Reserva de marcha	Sin reserva de marcha
Poder de corte del relé	16A
Lámparas LED	200W
Incandescencia y Halógenas 230V	1000W
Halógenas 12V con transformador electrónico	900W
Halógenas con trafo ferromagnetico	900W
Dimensiones	71 x 42 x 71mm
Tipo bornas de conexión	Con tornillos imperdibles 4x4mm
Temperatura Funcionamiento	-10°C .. +50°C
Montaje	Base tipo schuko
Contactos	AgSnO2
Índice de Protección	IP20 según DIN EN 60529
Clase de protección	II según VDE 0633

IH TER MC5/MC0/MC2/M24

Interruptor Digital Semanal de 1 ó 2 canales



- Interruptor horario Digital Semanal de 1 ó 2 canales de salida.
- Muy sencilla e intuitiva programación.
- Maniobra mínima de 1 segundo. (Función impulso).
- Forzado manual a través del teclado.
- Posibilidad de introducir un PIN de seguridad para bloquear el reloj e impedir su manipulación.
- Puede ser programado sin alimentación.
- Cambio de hora verano/invierno automático.
- El modelo IH TER MC5 incorpora frontal extraíble, lo que facilita su programación.
- Funciones adicionales: impulso y permanente (vacaciones).
- Los modelos IH TER MC0/ IH TER MC2/IH TER MC24 disponen de:
 - Programación por NFC mediante Smartphone (App Android gratuita en Play Store).
 - Contador de tiempo de funcionamiento e impulsos.
 - Batería intercambiable (CR2032), con una reserva de marcha de hasta 10 años.

Características técnicas

REFERENCIA	IH TER MC5	IH TER MC0	IH TER MC2	IH TER M24
Tensión Alimentación	230V- 50/60Hz			24Vcc ó 24V- 50Hz
Consumo Propio	1,5VA			0,2W - 1W
Programación	Semanal			
Maniobra mínima	1 segundo			
Canales de Salida	1			2
Base de tiempos	Cristal de Cuarzo			
Exactitud de marcha	≤ 1seg/día a 20°C			
Reserva de marcha	6 años, Batería CR2032 intercambiable	10 años, Batería CR2032 intercambiable		
Maniobras	46	56		
Poder de corte del relé	16A			
Lámparas LED	200W			-
Incandescencia y Halógenas 230V	2000W			-
Halógenas 12V con transformador electrónico	900W			-
Halógenas con trafo ferromagnetico	900W			-
Lámparas Fluorescentes	1000W			-
Dimensiones	17,5 x 63 x 90mm	35,8 x 63 x 90mm		35,8 x 63 x 90mm
Tipo bornas de conexión	Con tornillos imperdibles 4x4mm			
Temperatura Funcionamiento	-10°C .. +50°C			
Caja	Termoplástico autoextinguible con gris RAL 7035			
Montaje	Carril DIN. 1 módulo de anchura	Carril DIN. 2 módulos de anchura		
Contactos	AgSnO2			
Pantalla	LCD de alta resolución			
Pantalla iluminada	No	Si		No
Índice de Protección	IP20 según DIN EN 60529			
Clase de protección	II según VDE O633			

Dimensiones

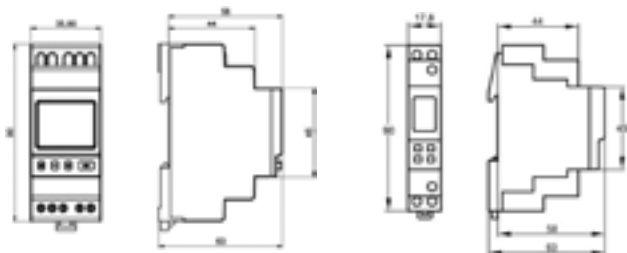

Esquemas de instalación

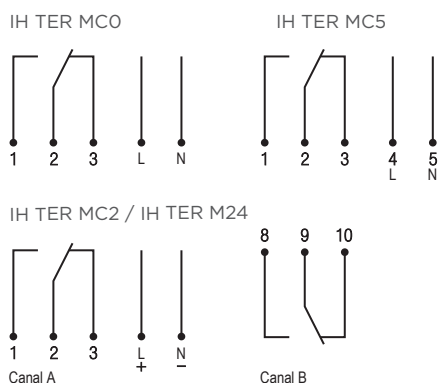

IH TER BTO/BT2

Interruptor Digital Semanal de 1 ó 2 canales con Bluetooth



- Interruptor horario Digital Semanal de 1 ó 2 canales de salida.
- Programación Anual mediante conmutaciones Extra.
- Posibilidad de programar hasta 100 maniobras.
- Capacidad de conmutación de 16A por canal. Conmutación del relé con tecnología de "paso por cero", lo que permite controlar grandes cargas sin necesidad de utilizar contactor.
- Comunicación Bluetooth integrada, sin necesidad de llave de programación extra.
- Programable vía Smartphone (App iOS y Android gratuita). Sencilla e intuitiva programación.
- Maniobra mínima de 1segundo (función impulso).
- Funciones adicionales de programación:
 - Función Ciclo y Aleatoria (simulación de presencia).
 - Programaciones Extra, ON/OFF/Impulso, por fecha y hora.
 - Función Permanente por fecha y hora / Función Vacaciones.
- Forzado manual.
- Contador de tiempo de funcionamiento e impulsos.
- Display amplio, claro e iluminado.
- Posibilidad de introducir PIN de seguridad para bloquear el reloj e impedir su manipulación.
- Puede ser programado sin alimentación.
- Cambio de hora verano/invierno automático.
- Batería intercambiable (CR2032), con una reserva de marcha de 10 años.

Características técnicas

REFERENCIA	IH TER BTO	IH TER BT2
Tensión Alimentación	230V- 50/60Hz	
Consumo Propio	1W	
Programación	Semanal	
Maniobra mínima	1 segundo	
Canales de Salida	1	2
Base de tiempos	Cristal de Cuarzo	
Exactitud de marcha	≤ 0,5seg/día a 20°C	
Reserva de marcha	10 años, Batería CR2032 intercambiable	
Maniobras	100	
Poder de corte del relé	16A	
Lámparas LED	600W	
Incandescencia y Halógenas 230V	3000W	
Halógenas 12V con transformador electrónico	900W	
Halógenas con trafo ferromagnético	900W	
Lámparas Fluorescentes	1300W	
Dimensiones	35,8 x 63 x 90mm	
Tipo bornas de conexión	Con tornillos imperdibles 4x4mm	
Temperatura Funcionamiento	-30°C .. +55°C	
Caja	Termoplástico autoextinguible con gris RAL 7035 y tapa transparente y precintable	
Montaje	Carril DIN. 2 módulos de anchura	
Contactos	AgSnO2	
Pantalla	LCD de alta resolución	
Pantalla iluminada	Si	
Índice de Protección	IP20 según DIN EN 60529	
Clase de protección	II según VDE 0633	

Dimensiones

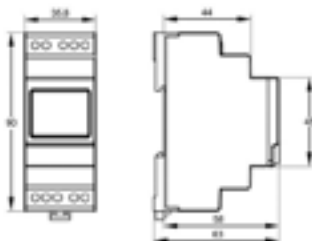

Esquemas de instalación

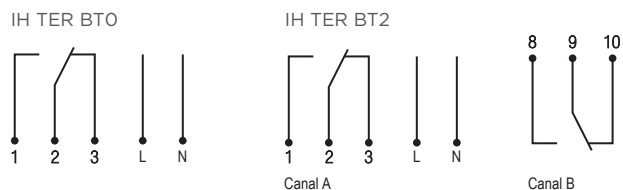

IH JAH M10/M12

Interruptor Digital Anual



- Interruptores Horarios Digitales Modulares Diarios, Semanales y Anuales.
- 300 posiciones de memoria.
- Programación de vacaciones, entre dos fechas concretas se pueden anular programas.
- Cambio de hora verano/invierno y viceversa, automático.
- Tecla para conexión y desconexión manual, anticipando la ejecución de la maniobra sin alterar el desarrollo posterior del programa.
- Encendido y apagado permanente.
- Uno y dos canales de salida independientes.
- Posibilidad de variar los programas habituales en fechas concretas o entre una fecha y otra.
- Dispone de diferentes funciones extra: Pulso, Ciclo, Temporizador, Activación por entrada externa, etc.
- IH JAH M12: Comunicación Bluetooth integrada, sin necesidad de llave de programación extra.
- Programable vía Smartphone (App iOS y Android gratuita). Sencilla e intuitiva programación.

Características técnicas

REFERENCIA	IH JAH M10	IH JAH M12
Tensión Alimentación	230V- 50/60Hz	
Consumo Propio	2VA	
Programación	Anual	
Maniobra mínima	1 segundo	
Canales de Salida	1	2
Base de tiempos	Cristal de Cuarzo	
Exactitud de marcha	≤ 1seg/día a 20°C	
Reserva de marcha	10 años, Batería CR2032 intercambiable	
Maniobras	300	
Poder de corte del relé	16A	
Lámparas LED	200W	
Incandescencia y Halógenas 230V	2000W	
Halógenas 12V con transformador electrónico	900W	
Halógenas con trafo ferromagnético	900W	
Lámparas Fluorescentes	1000W	
Dimensiones	35,8 x 63 x 90mm	71,5 x 63 x 90mm
Tipo bornas de conexión	Con tornillos imperdibles 4x4mm	
Temperatura Funcionamiento	-10°C .. +50°C	
Caja	Termoplástico autoextinguible con gris RAL 7035	
Montaje	Carril DIN. 2 módulos de anchura	Carril DIN. 4 módulos de anchura
Contactos	AgSnO2	
Pantalla	LCD de alta resolución	
Pantalla iluminada	Si	
Índice de Protección	IP20 según DIN EN 60529	
Clase de protección	II según VDE 0633	

Dimensiones

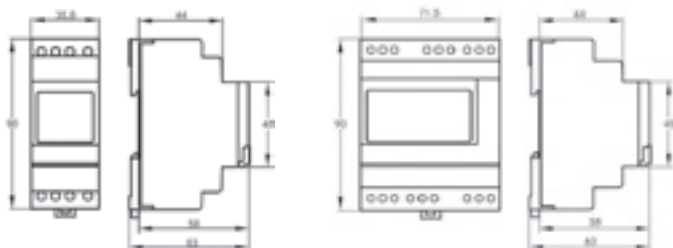

Esquemas de instalación



IH AST BT1/BT2

Interruptor Astronómico Semanal de 1 ó 2 canales con Bluetooth



- Interruptor Astronómico Semanal de 1 ó 2 canales de salida.
- Posibilidad de programar hasta 100 maniobras.
- Capacidad de conmutación de 16A por canal. Conmutación del relé con tecnología de "paso por cero", lo que permite controlar grandes cargas sin necesidad de utilizar contactor.
- Comunicación Bluetooth integrada, sin necesidad de llave de programación extra.
- Programable vía Smartphone (App iOS y Android gratuita). Sencilla e intuitiva programación.
- Maniobra mínima de 1 minuto.
- Función Permanente por fecha y hora / Función Vacaciones.
- Forzado manual.
- Display amplio, claro e iluminado.
- Posibilidad de introducir PIN de seguridad.
- Puede ser programado sin alimentación de 230V.
- Cambio de hora verano/invierno automático.
- Batería intercambiable (CR2032), con una reserva de marcha de 10 años.

Características técnicas

REFERENCIA	IH AST BT1	IH AST BT2
Tensión Alimentación	230V- 50/60Hz	
Consumo Propio	1W	
Programación	Semanal	
Maniobra mínima	1 minuto	
Canales de Salida	1	2
Base de tiempos	Cristal de Cuarzo	
Exactitud de marcha	≤ 0,5seg/día a 20°C	
Reserva de marcha	10 años, Batería CR2032 intercambiable	
Maniobras	100	
Poder de corte del relé	16A	
Lámparas LED	600W	
Incandescencia y Halógenas 230V	3000W	
Halógenas 12V con transformador electrónico	900W	
Halógenas con trafo ferromagnético	900W	
Lámparas Fluorescentes	1300W	
Dimensiones	35,8 x 63 x 90mm	
Tipo bornas de conexión	Con tornillos imperdibles 4x4mm	
Temperatura Funcionamiento	-30°C .. +55°C	
Caja	Termoplástico autoextinguible con gris RAL 7035 y tapa transparente y precintable	
Montaje	Carril DIN. 2 módulos de anchura	
Contactos	AgSnO2	
Pantalla	LCD de alta resolución	
Pantalla iluminada	Si	
Índice de Protección	IP20 según DIN EN 60529	
Clase de protección	II según VDE 0633	

Dimensiones

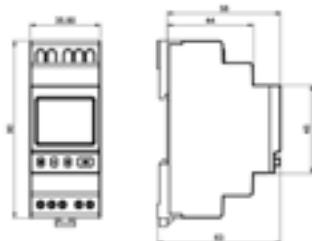

Esquemas de instalación

IH AST BT1



IH AST BT2

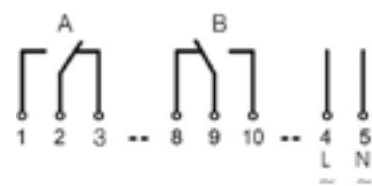

IH AST MCO/MC1/MC2

Interruptor Astronómico Diario o Semanal de 1 ó 2 canales con NFC



- Interruptor astronómico diario ó semanal de 1 ó 2 canales de salida.
- Muy sencilla e intuitiva programación.
- Los modelos IH AST MC1 e IH AST MC2, disponen de 56 ubicaciones de memoria. El modelo IH AST MCO dispone de 4 ubicaciones de memoria.
- Los modelos IH AST MC1 e IH AST MC2 permiten la posibilidad de introducir la ubicación exacta mediante código postal o coordenadas UTM.
- Cambio de hora verano/invierno automático.
- Puede ser programado sin alimentación 230V.
- Display amplio, claro e iluminado.
- PIN de seguridad para bloquear el reloj e impedir manipulaciones no deseadas.
- Función permanente por fecha y hora / función vacaciones, (excepto modelo IH AST MCO).
- Programación por NFC mediante Smartphone (App Android gratuita en Play Store).
- Batería intercambiable (CR2032), con una reserva de marcha de hasta 10 años.

Características técnicas

REFERENCIA	IH AST MCO	IH AST MC1	IH AST MC2
Tensión Alimentación	230V- 50/60Hz		
Consumo Propio	1,5VA		
Programación	Diaria	Semanal	
Maniobra mínima	1 minuto		
Canales de Salida	1		2
Base de tiempos	Cristal de Cuarzo		
Exactitud de marcha	≤ 0,5seg/día a 20°C		
Reserva de marcha	10 años, Batería CR2032 intercambiable		
Maniobras	4	56	56
Poder de corte del relé	16A		
Lámparas LED	200W		
Incandescencia y Halógenas 230V	2000W		
Halógenas 12V con transformador electrónico	900W		
Halógenas con trafo ferromagnetico	900W		
Lámparas Fluorescentes	1000W		
Dimensiones	35,8 x 60 x 90mm		
Tipo bornas de conexión	Con tornillos imperdibles 4x4mm		
Temperatura Funcionamiento	-10°C .. +50°C		
Caja	Termoplástico autoextinguible con gris RAL 7035		
Montaje	Carril DIN. 2 módulos de anchura		
Contactos	AgSnO2		
Pantalla	LCD de alta resolución		
Pantalla iluminada	Si		
Índice de Protección	IP20 según DIN EN 60529		
Clase de protección	II según VDE 0633		

Dimensiones

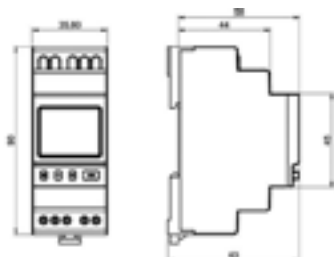

Esquemas de instalación

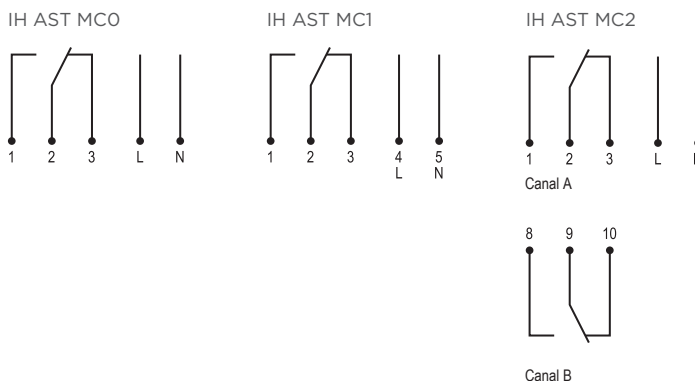

IC DIN 003 - IC FCL 209 - IC DI3 001

Interruptores crepusculares



IC DIN 003



IC FCL 209



IC DI3 001



AC IC-001

- Interruptores Crepusculares para el control de la iluminación en función de la luz natural.
- Con el fin de evitar maniobras erróneas motivadas por cambios bruscos de iluminación de corta duración, lleva incorporado un retardo en la conexión y desconexión.
- Modelo FCL 209. Dispone de un botón de aprendizaje de Lux que permite tomar como consigna el

- valor de luxes de un determinado momento. Programa de vacaciones que enciende las lámparas durante 4 horas en su ausencia.
- Con el accesorio AC IC-001 se puede instalar el modelo FCL 209 en esquina.
- Modelo IC DIN 003 es para instalación en superficie o en poste.
- Modelo IC DI3 001 se compone de dos partes independientes: captador y control.

Características técnicas

REFERENCIA	IC DIN 003	IC FCL 209	IC DI3 001
Tensión Alimentación	230V- 50/60Hz		
Ajuste Luminosidad	5Lux .. 300Lux	5Lux .. 500Lux	1Lux .. 100Lux / 50Lux .. 1000Lux
Poder de corte del relé	10A		16A
Lámparas LED	No admite	200W	400W
Incandescencia y Halógenas 230V	1000W	2000W	3000W
Halógenas 12V con transformador electrónico	1000W	2000W	3000W
Halógenas con trafo ferromagnético	800W	1600W	2400W
Lámparas Fluorescentes	600W	900W	1300W
Admite contactor	Si		
Avisador luminoso de conexión	Si		
Montaje	Superficie. Pared.		Carril DIN. 1 módulo de anchura
Retardo a la conexión	60 seg		50 seg
Retardo a la desconexión	20 seg	60 seg	50 seg
Dimensiones	90 x 75 x 115mm	80 x 42 x 128,5mm	17,5 x 53 x 90,5mm
Temperatura Funcionamiento	-20°C .. +45°C	-25°C .. +50°C	-20°C .. +45°C
Índice de Protección	IP54 según DIN EN 60529		
Clase de protección	II según VDE 0633		

Dimensiones

IC DIN 003

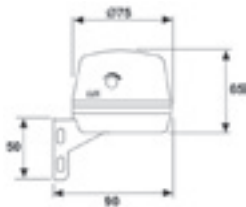

IC FCL 209

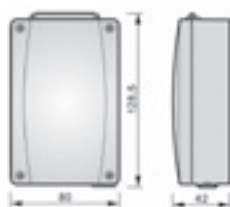

IC DI3 001

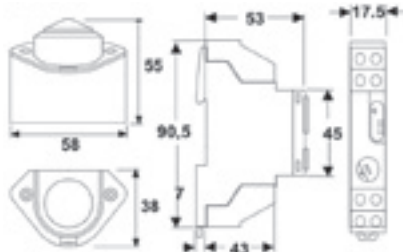

Esquemas de instalación

IC DIN 003

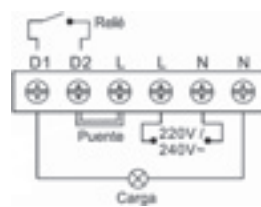

IC FCL 209

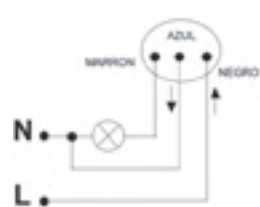

IC DI3 001

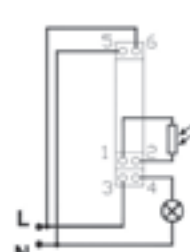



08

Timbres musicales

Helios sin hilos

Gama BISON

Gama Splendor

Campanas

Zumbadores

1 2 0 1 5
4 9 1
YEARS

TI HEB K26

Helios a pilas 200m.



- Conjunto compuesto por un Pulsador-Emisor y un Timbre-Receptor alimentado a pilas.
- Alcance: 200m (en campo abierto).
- Alimentación:
 - Timbre: 3 pilas x 1,5V R6 (no incluidas)
 - Pulsador: 1 pila x 3V CR2032 (incluida)
- 32 melodías diferentes a elegir.
- 4 niveles de volumen.
- Color: Blanco.

REFERENCIA	TI HEB K26
Tensión de Alimentación	Timbre: 3 pilas x 1,5V tipo R6 Pulsador: 1 pila x 3V tipo CR2032
Comunicación	Radio-Frecuencia
Frecuencia	868MHz
Alcance	200m
Volumen	4 niveles
Melodías	32 melodías
Color	Blanco
Sonoridad	72dB
Montaje	Sobremesa
Dimensiones	Timbre: 176 x 201 x 45mm Pulsador: 26 x 25 x 75mm
Índice Protección	Timbre: IP20 Pulsador: IP44

TI HEB K27

Helios enchufable 230V 200m.



- Conjunto compuesto por un Pulsador-Emisor y un Timbre-Receptor enchufable a una toma schuko 230V.
- Alcance: 200m (en campo abierto).
- Incorpora avisador luminoso.
- Alimentación:
 - Timbre: enchufable 230V
 - Pulsador: 1 pila x 3V CR2032 (incluida)
- 32 melodías diferentes a elegir.
- 1 nivel de volumen.
- Color: Blanco.

REFERENCIA	TI HEB K27
Tensión de Alimentación	Timbre: Enchufable 230V Pulsador: 1 pila x 3V tipo CR2032
Comunicación	Radio-Frecuencia
Frecuencia	868MHz
Alcance	200m
Volumen	1 nivel
Melodías	32 melodías
Color	Blanco
Sonoridad	72dB
Montaje	Enchufado
Dimensiones	Timbre: 148 x 242 x 80mm Pulsador: 26 x 25 x 75mm
Índice Protección	Timbre: IP20 Pulsador: IP44

TI HEB B01

Timbre - receptor a pilas



- Timbre-Receptor Extra alimentado a pilas.
- Alcance: 200m (en campo abierto).
- Alimentación: 3 pilas x 1,5V R6 (no incluidas)
- 32 melodías diferentes a elegir.
- 4 niveles de volumen.
- Color: Blanco.

REFERENCIA	TI HEB B01
Tensión de Alimentación	3 pilas x 1,5V tipo R6
Comunicación	Radio-Frecuencia
Frecuencia	868MHz
Alcance	200m
Volumen	4 niveles
Melodías	32 melodías
Color	Blanco
Sonoridad	72dB
Montaje	Sobremesa
Dimensiones	176 x 201 x 45mm
Índice Protección	IP20

TI HEB 201

Timbre - receptor enchufable a 230V



- Timbre-Receptor Extra enchufable a 230V.
- Alcance: 200m.
- Incorpora avisador luminoso.
- Alimentación: enchufable 230V~
- 32 melodías diferentes a elegir.
- 1 nivel de volumen.
- Color: Blanco.

REFERENCIA	TI HEB 201
Tensión de Alimentación	Enchufable 230V
Comunicación	Radio-Frecuencia
Frecuencia	868MHz
Alcance	200m
Volumen	1 nivel
Melodías	32 melodías
Color	Blanco
Sonoridad	72dB
Montaje	Enchufado
Dimensiones	148 x 242 x 80mm
Índice Protección	IP20

TI URA R00

Timbre-Receptor a Pilas Urano



- Timbre-Receptor a pilas para montaje en pared.
- Posibilidad de instalación con 2 pulsadores cableados a 230V y/o con pulsadores, o emisores, inalámbricos.
- Alcance: 200m (en campo abierto).
- Alimentación: 3 pilas x 1,5V R6 (no incluidas)
- 32 melodías diferentes a elegir.
- 4 niveles de volumen.
- Color: tapa blanca y base negra.

REFERENCIA	TI URA R00
Tensión de Alimentación	3 pilas x 1,5V tipo R6
Comunicación	Radio-Frecuencia
Frecuencia	868MHz
Alcance	200m
Volumen	4 niveles
Melodías	32 melodías
Color	Tapa blanca y base negra
Sonoridad	75dB
Montaje	En pared
Dimensiones	104 x 170 x 45mm
Índice Protección	IP20

EM HEB 001

Pulsador emisor extra para timbre



- Pulsador-Emisor Extra alimentado a pilas.
- Alcance: 200m (en campo abierto).
- Alimentación: 1 pila x 3V CR2032 (incluida).
- Hasta 30 Pulsadores-Emisores con cada Timbre-Receptor.
- Color: Blanco y botón negro.

REFERENCIA	EM HEB 001
Tensión de Alimentación	1 pila x 3V tipo CR2032
Comunicación	Radio-Frecuencia
Frecuencia	868MHz
Alcance	200m
Color	Blanco y Botón Negro
Montaje	Portátil o en Pared
Dimensiones	26 x 25 x 75mm
Índice Protección	IP44

EM HEB 004/005/006

Emisor para extensión de llamada de portero automático



REFERENCIA	EM HEB 004	EM HEB 005	EM HEB 006
Tensión de Alimentación	Extensor o Prolongador de llamada para portero automático	Prolongador de llamada para timbre convencional	Emisor, alimentado a pilas, para pulsador convencional
Tensión de Alimentación	1 pila x 3V tipo CR2032		
Comunicación	Radio-Frecuencia		
Frecuencia	868MHz		
Alcance	200m		
Montaje	En la salida de zumbador del portero automático	En paralelo al timbre convencional de 110-250V-	Con pulsador convencional a 0V
Dimensiones	45 x 45 x 12mm		26 x 25 x 75mm
Índice Protección	IP40		

DM SEN RT2

Detector de Movimiento



- Detector de Movimiento-Emisor para instalación en superficie.
- Alimentado por 3 pilas x 1,5V LR03 (no incluidas).
- Campo de detección: máximo 6m y 120°.
- Su utilidad es hacer sonar un timbre inalámbrico cuando se detecta movimiento.
- Dispone de un retardo de 10seg entre cada detección.

REFERENCIA	DM SEN RT2
Tensión de Alimentación	3 pilas x 1,5V LR03
Comunicación	Radio-Frecuencia
Frecuencia	868MHz
Alcance	200m
Montaje	En pared o techo
Dimensiones	176 x 201 x 45mm
Índice Protección	IP20

TI BI2 000/00N/00P

Timbre gama BISON 2000



- Timbre electromecánico.
- Embornado rápido sin tornillos.
- Dos notas con una sonoridad de 85dB.
- Dos tipos de instalación: sobre caja de mecanismo universal o en superficie.
- Tapa blanca, negra o plata y base negra.
- Dimensiones: 148 x 88 x 50mm.

REFERENCIA	TI BI2 000	TI BI2 00N	TI BI2 00P
Tensión de Alimentación	110V - 230V- 50-60Hz		
Tecnología	Electromecánico		
Sonido	2 notas		
Sonoridad	85dB		
Montaje	Superficie ó sobre caja de mecanismo universal		
Índice de Protección	IP20		
Dimensiones	148 x 88 x 50mm		
Color	Blanco	Negro	Plata

TI BI2 006/012/024

Timbre gama BISON 2000



- Timbre electromecánico.
- Embornado rápido sin tornillos.
- Dos notas con una sonoridad de 85dB.
- Dos tipos de instalación: sobre caja de mecanismo universal o en superficie.
- Tapa blanca y base negra.
- Dimensiones: 148 x 88 x 50mm.

REFERENCIA	TI BI2 006	TI BI2 012	TI BI2 024
Tensión de Alimentación	6V	12V	24V
Tecnología	Electromecánico		
Sonido	2 notas		
Sonoridad	85dB		
Montaje	Superficie ó sobre caja de mecanismo universal		
Índice de Protección	IP20		
Dimensiones	148 x 88 x 50mm		
Color	Blanco		

TI LUM 220

Timbre electromecánico LUMEN



- Timbre electromecánico.
- Dos notas con una sonoridad de 70dB.
- Tapa blanca y base negra.
- Dimensiones: 115 x 115 x 44,5mm.

REFERENCIA	TI LUM 220
Tensión de Alimentación	230V- 50-60Hz
Tecnología	Electromecánico
Sonido	2 notas
Sonoridad	70dB
Montaje	Superficie
Índice de Protección	IP20
Dimensiones	115 x 115 x 44,5mm
Color	Tapa blanca y base negra

TI ONI 220

Timbre electromecánico Onix



- Timbre electromecánico.
- Dos notas con una sonoridad de 70dB.
- Tapa blanca y base negra.
- Dimensiones: 115 x 115 x 44,5mm.

REFERENCIA	TI LUM 220
Tensión de Alimentación	230V- 50-60Hz
Tecnología	Electromecánico
Sonido	2 notas
Sonoridad	70dB
Montaje	Superficie
Índice de Protección	IP20
Dimensiones	115 x 115 x 44,5mm
Color	Tapa blanca y base negra

TI URA ELO

Timbre electrónico 32 melodías URANO



- Timbre electrónico.
- 32 melodías diferentes para elegir.
- Funciona con 3 pilas de 1,5V tipo R6 (no incluidas).
- 4 niveles de volumen.
- Admite la instalación de dos pulsadores diferentes, pudiendo distinguir las llamadas de dos puertas distintas.
- Tapa blanca y base negra.

REFERENCIA	TI LUM 220
Tensión de Alimentación	3 pilas x 1,5V R6
Tecnología	Electrónico
Sonido	32 melodías
Sonoridad	75dB
Montaje	Superficie
Pulsador	A 230V- 50Hz
Índice de Protección	IP20
Dimensiones	104 x 170 x 45mm
Color	Tapa blanca y base negra

CI 100 220

Campana Industrial 100



- Campana industrial electromecánica.
- Gran sonoridad, para usos industriales.
- Diámetro: 100mm.
- Color rojo.
- Instalación en interiores.
- Consumo: ~ 27mA.

REFERENCIA	CI 100 220
Tensión de Alimentación	230V- 50Hz
Consumo	27mA
Tecnología	Electromecánico
Sonoridad	90dB
Montaje	Superficie
Diámetro	100mm
Indice de protección	IP20

CI 150 220

Campana Industrial 150



- Campana industrial electromecánica.
- Gran sonoridad, para usos industriales.
- Diámetro: 150mm.
- Color rojo.
- Instalación en interiores.
- Consumo: ~ 27mA.

REFERENCIA	CI 150 220
Tensión de Alimentación	230V- 50Hz
Consumo	27mA
Tecnología	Electromecánico
Sonoridad	95dB
Montaje	Superficie
Diámetro	150mm
Indice de protección	IP20

CI 200 220

Campana Industrial 200



- Campana industrial electromecánica.
- Gran sonoridad, para usos industriales.
- Diámetro: 200mm.
- Color rojo.
- Instalación en interiores.
- Consumo: ~ 27mA.

REFERENCIA	CI 200 220
Tensión de Alimentación	230V- 50Hz
Consumo	27mA
Tecnología	Electromecánico
Sonoridad	96dB
Montaje	Superficie
Diámetro	200mm
Indice de protección	IP20

TI ZBI 000

Zumbador electromecánico



- Zumbador electromecánico.
- Sonido de zumbador con una sonoridad de 82dB.
- Tapa blanca.
- Dimensiones: 66 x 39 x 35mm.

REFERENCIA	CI 100 220
Tensión de Alimentación	110-230V- 50-60Hz
Tecnología	Electromecánico
Sonido	Zumbador
Sonoridad	82dB
Montaje	Superficie
Color	Blanco
Dimensiones	39 x 35 x 66mm
Indice de protección	IP20

TI ZMI 000

Zumbador modular



- Zumbador electromecánico.
- Sonido de zumbador con una sonoridad de 75dB.
- En caja modular (2 módulos) para instalación en carril DIN.

REFERENCIA	CI 100 220
Tensión de Alimentación	110-230V- 50-60Hz
Tecnología	Electromecánico
Sonido	Zumbador
Sonoridad	75dB
Montaje	Carril DIN
Color	Gris
Dimensiones	35 x 62 x 95mm
Indice de protección	IP20

TF 220 008/012

Transformador modular para gama Splendor



- Transformador para timbres.
- Instalación en carril DIN.
- Dimensiones: 90 x 35 x 53mm.
- Cumple la normativa EN 61558- 2- 8.

REFERENCIA	TF 220 008	TF 220 012
Tensión de Alimentación	230V- 50Hz	
Tensión de Salida	8V-	12V-
Corriente de Salida	1A	0,5A
Dimensiones	35 x 63 x 90mm	
Montaje	Carril DIN	



09

Contadores de tiempo

Contadores

Por moneda / ficha

De horas



CT MON 01M/01F

Contador de tiempo por moneda/ficha con avisador



- Temporizador electrónico accionado por monedas o fichas.
- Ajustable mediante Aplicación iOS o Android, vía Bluetooth.
- Incorporan avisador de fin de temporización, que consiste en una salida de relé que se activa un tiempo antes de terminar la temporización principal. Su utilidad es activar alguna señal luminosa o sonora, en forma de pre-aviso.
- Funciones adicionales:
 - Temporización Extra: permite asignar una temporización diferente cuando se introduce un número de monedas/fichas superior al establecido.
 - Tarifa 2: permite asignar diferente número de monedas/fichas y temporización de acuerdo con un horario y calendario establecido.
- Posibilidad de conexión de un Interruptor exterior que permite pausar la temporización.
- Caja de seguridad metálica en color blanco RAL 9003 y con cerradura de llave.
- Se incorporan conectores de resorte que facilitan el conexionado
- Ejemplos de aplicación: campings, pistas de tenis o pádel, iglesias, gasolineras, hospitales, puertos deportivos, lavanderías, etc.

Características técnicas

REFERENCIA	CT MON 01M	CT MON 01F
Activación	Monedas	Fichas
Display	No	
Tensión Alimentación	230V- 50Hz	
Consumo Propio	< 1W	
Capacidad de Corte	Principal: 16A cosφ = 1 Avisador: 16A cosφ = 1	
Ajuste de Temporización	1 seg .. 5 horas	
Ajuste de Monedas / Fichas	1 .. 4	
Tiempo Máximo Acumulado	18 horas	
Tipo de Moneda / Ficha	Sólo 1 tipo (1€ por defecto). Otras Monedas bajo pedido)	Referencia: AC CT- 005
Color	Blanco RAL 9003	
Dimensiones	215 x 142 x 104 mm	
Protección Ambiental	IP20 según UNE20324	
Temperatura de Funcionamiento	-10°C ~ +45°C	

Descarga la App "Dinuy Configure" para realizar los ajustes



Dimensiones

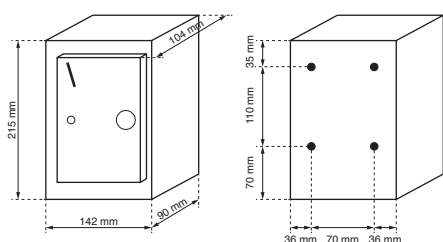

Esquemas de instalación

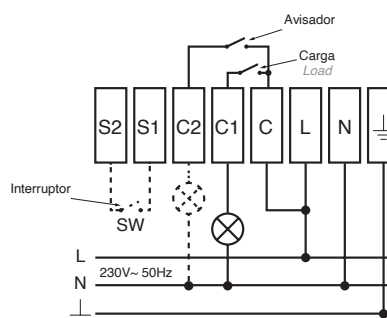

CT MON 02M/02F

Contador por moneda/ficha con pantalla



- Temporizador electrónico accionado por monedas o fichas.
- Ajustable mediante Aplicación iOS o Android, vía Bluetooth.
- Incorporan avisador de fin de temporización, que consiste en una salida de relé que se activa un tiempo antes de terminar la temporización principal. Su utilidad es activar alguna señal luminosa o sonora, en forma de pre-aviso.
- Funciones adicionales:
 - Temporización Extra: permite asignar una temporización diferente cuando se introduce un número de monedas/fichas superior al establecido.
 - Tarifa 2: permite asignar diferente número de monedas/fichas y temporización de acuerdo con un horario y calendario establecido.
- La pantalla indica el número de monedas/fichas a introducir, cuando está en reposo, o la temporización restante.
- Posibilidad de conexión de un Interruptor exterior que permite pausar la temporización.
- Caja de seguridad metálica en color blanco RAL 9003 y con cerradura de llave.
- Se incorporan conectores de resorte que facilitan el conexionado
- Ejemplos de aplicación: campings, pistas de tenis o pádel, iglesias, gasolineras, hospitales, puertos deportivos, lavanderías, etc.

Características técnicas

REFERENCIA	CT MON 02M	CT MON 02F
Activación	Monedas	Fichas
Display	Si	
Tensión Alimentación	230V- 50Hz	
Consumo Propio	< 1W	
Capacidad de Corte	Principal: 16A cosφ = 1 Avisador: 16A cosφ = 1	
Ajuste de Temporización	1 seg .. 5 horas	
Ajuste de Monedas / Fichas	1 .. 4	
Tiempo Máximo Acumulado	18 horas	
Tipo de Moneda / Ficha	Sólo 1 tipo (1€ por defecto). Otras Monedas bajo pedido)	Referencia: AC CT- 005
Color	Blanco RAL 9003	
Dimensiones	215 x 142 x 104 mm	
Protección Ambiental	IP20 según UNE20324	
Temperatura de Funcionamiento	-10°C ~ +45°C	

Descarga la App "Dinuy Configure" para realizar los ajustes



Dimensiones

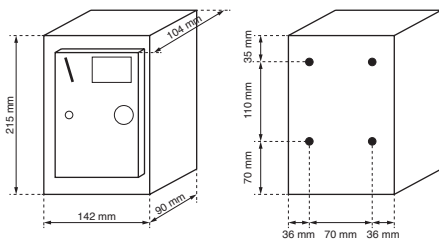

Esquemas de instalación

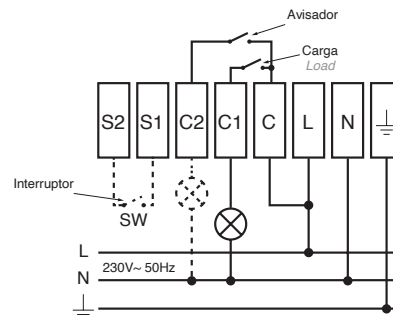

CH 311 170 - CH 311 280

Contadores de horas modular



CH 311 170

- Cuenta-Horas modular para instalación sobre carril DIN.
- Un solo módulo de anchura (17,5mm).
- Lectura vertical.
- Terminales de tornillo (tipo pull-up).

CH 311 280

- Cuenta-Horas modular para instalación sobre carril DIN.
- Dos módulos de anchura (35mm).
- Lectura horizontal.
- LED indicador de funcionamiento.
- Terminales de tornillo (tipo pull-up).

- Ejemplos de aplicación:
medición de horas de funcionamiento totales de bombas y máquinas.

Características técnicas

REFERENCIA	CH 311 170	CH 311 280
Tensión Alimentación	230V- 50Hz	
Consumo	1,5W	
Capacidad máxima de registro	99999.99 horas	
Altura de las cifras	2,6mm	4,4mm
Color de las cifras	Cifras Enteras: blancas; Cifras Decimales: rojas	
Caja	DIN 40050, completamente aislante IP 50 (desde el frente)	
Montaje	Raíl DIN	
Dimensiones	17,5 x 61,5 x 85mm	35 x 60 x 90mm
Temperatura Funcionamiento	-15°C .. +50°C	
Índice de Protección	IP50 según UNE 20324	

Dimensiones

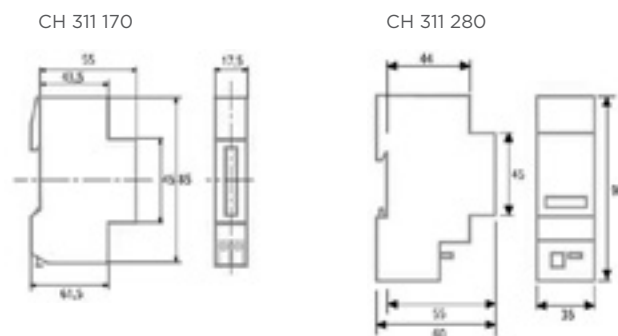

CH 311 210 / 312 110 / 321 150

Contadores de horas para cuadro



CH 311 210 - CH 312 110

- Cuenta-Horas para montaje trascuadro.
- Incorpora clip de sujección.
- Indicador de funcionamiento.
- Apertura de montaje: 45 x 45mm.
- Accesorios:
 - AC CH- 001: placa de 72 x 72 mm
 - AC CH- 002: marco de 52 x 52 mm

CH 321 150

- Cuenta-Horas para montaje trascuadro.
- Incorpora clip de sujección.
- Indicador de funcionamiento.
- Apertura de montaje: 50 x 25mm.

- Ejemplos de aplicación:
medición de horas de funcionamiento totales de bombas y máquinas.

Características técnicas

REFERENCIA	CH 311 210	CH 312 110	CH 321 150
Tensión Alimentación	230V- 50Hz	12Vcc - 48Vcc	230V- 50Hz
Consumo Propio	1,5W	80mW	2W
Altura de las cifras	4,4mm		
Caja	DIN 40050, completamente aislante IP 50 (desde el frente)		
Capacidad máxima de registro	99999.99 h	99999.99 h	99999.99 h
Color de las cifras	Cifras Enteras: blancas; Cifras Decimales: rojas		
Montaje	Trascuadro		
Dimensiones	46 x 41 x 46mm	50 x 61 x 25mm	
Temperatura Funcionamiento	-15°C .. +50°C		
Índice de Protección	IP50 según UNE 20324		

Dimensiones

CH 311 210 CH 312 110

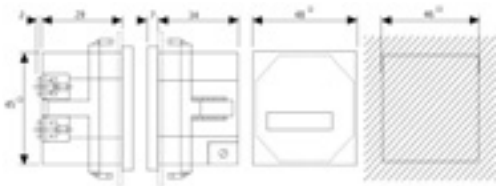

CH 321 150

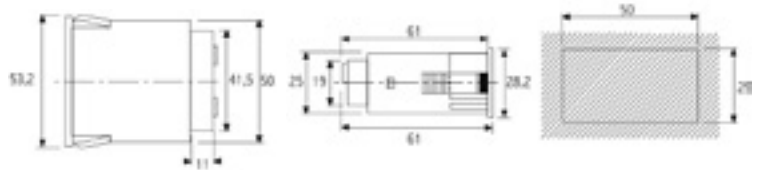

Esquemas de instalación

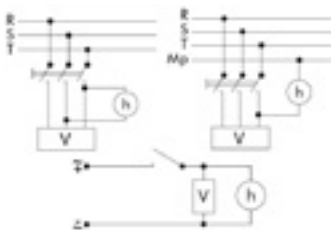

Marcos



AC CH- 001



AC CH- 002

- Compatibles con CH 311 210 y CH 312 110.

Red comercial

A Coruña y Lugo

Santiago Simón
Tel.: 667 444 030
acoruna@dinuy.es



Albacete - Cuenca

Juan Hidalgo
Tel.: 620 931 844
albacete@dinuy.es



Alicante

Moisés Lopez
Tel.: 639 823 850
alicante@dinuy.es



Aragón

Silvia Hernández
Tel.: 630 263 224
aragon@dinuy.es



Asturias

Iñaki Santa Cruz
Tel.: 627 595 734
asturias@dinuy.es



Bizkaia y Araba

Roberto Perez
Tel.: 667 313 050
bizkaia@dinuy.es



Barcelona, Lleida y Tarragona

Albert Perez
Tel.: 600 520 502
barcelona@dinuy.es



Cádiz, Huelva y Sevilla

Juan Antonio Cortes
Tel.: 607 516 728
sevilla@dinuy.es



Cantabria

Ana de la Serna
Tel.: 653 935 776
cantabria@dinuy.es



Ciudad Real

Juan Antonio Verdejo
Tel.: 629 365 343
ciudadreal@dinuy.es



Córdoba

Rafael Martínez
Tel.: 619 303 225
cordoba@dinuy.es



Extremadura

Rafael Lavado
Tel.: 639 113 807
extremadura@dinuy.es



Girona y Andorra

Miquel Gascón
Tel.: 625 799 385
girona@dinuy.es



Granada

José Miguel Montoro
Tel.: 658 764 632
granada@dinuy.es



Gipuzkoa y Navarra

Roberto Perez
Tel.: 667 313 050
gipuzkoa@dinuy.es



Islas Baleares

Caty Payeras
Tel.: 650 447 087
balears@dinuy.es



Islas Canarias

Julio Pérez Falcón
Tel.: 696 942 226
canarias@dinuy.es



Jaén

Gillermo Cobo
Tel.: 610 556 750
jaen@dinuy.es



La Rioja, Burgos y Soria

Hugo Grijalba
Tel.: 629 406 576
larioja@dinuy.es



León

Juan José Guayo
Tel.: 658 478 792
leon@dinuy.es



Madrid, Guadalajara y Toledo

Ángel López
Tel.: 647 525 323
madrid@dinuy.es



Málaga, Almería, Ceuta y Melilla

José María Frías
Tel.: 639 170 700
malaga@dinuy.es



Murcia

David Hernandez
Tel.: 608 555 514
murcia@dinuy.es



Pontevedra y Orense

Antonio Duran
Tel.: 640 150 923
pontevedra@dinuy.es



Valencia y Castellón

Juan Baixauli
Tel.: 617 522 218
valencia@dinuy.es



Valladolid, Ávila, Palencia, Salamanca, Segovia y Zamora

Javier Gómez
Tel.: 649 915 570
valladolid@dinuy.es



Información Comercial

Tel.: +34 943 62 79 88
info@dinuy.com

Administración de pedidos

Tel.: +34 943 62 79 88
pedidos@dinuy.com

Soporte técnico y Proyectos

soporte@dinuy.com
proyectos@dinuy.com

DINUY

Auzolan, 2
20303 IRUN

T 943 62 79 88
E info@dinuy.com
www.dinuy.com



Catálogo 2025

