

TRILUX
SIMPLIFY YOUR LIGHT.

E-LINE NEXT LED

DESDE LA EXPERIENCIA.
DESDE EL MERCADO.
HACIA EL FUTURO.

www.trilux.com/eline-next

TODO SIGUE IGUAL.
SOLO QUE MEJOR.

Experimentar el E-Line Next LED en 3D gracias a la realidad aumentada (augmented reality)



1. Cargar la App TRILUX AR

Escanee el código QR o introduzca "TRILUX AR" en el campo de búsqueda de la tienda de aplicaciones "App Store" y cargue la App gratuita de realidad aumentada.



2. Activar la App

Para poder utilizar la función de realidad aumentada, debe iniciar la App AR. A continuación, debe escanear con la cámara las páginas de las aplicaciones y de los productos marcados en este folleto con el símbolo AR. En cuanto el ángulo y la distancia son los adecuados, se visualiza el modelo 3D. ¡Haga clic en los símbolos y déjese sorprender por el mundo de TRILUX!

3. Experimentar TRILUX

Experimente el E-Line-Next LED de TRILUX con realidad aumentada en su dispositivo móvil. Investigue los detallados modelos 3D de los productos desde todos los lados y experimente la versatilidad y la flexibilidad de este sistema de iluminación.

**E-Line Next LED -
Todo sigue igual. Solo que mejor.**

Realidad aumentada (augmented reality)	Página 01
TRILUX – SIMPLIFY YOUR LIGHT	Páginas 04 - 05
La historia del E-Line	Páginas 06 - 07
Todo sigue igual. Solo que mejor.	Páginas 10 - 11



Áreas de aplicación

Industria	Páginas 12 - 13
Retail	Páginas 14 - 15
Oficinas	Páginas 16 - 17
Educación	Páginas 18 - 19



**E-Line Next LED -
Todo sigue igual. Solo más flexible.**

Resumen del sistema	Páginas 22 - 23
Perfiles de soporte Fix/Flex	Páginas 24 - 29
Portaequipos/resumen de las ópticas	Páginas 30 - 35
Resumen de los módulos	Páginas 36 - 37
Características técnicas	Páginas 38 - 39
Nomenclatura	Páginas 40 - 41

**E-Line Next LED -
Todo sigue igual. Solo más eficiente.**

Ejemplos de planificación Industria	Páginas 44 - 47
Ejemplos de planificación Comercios al por menor	Páginas 48 - 51
Ejemplos de planificación Oficinas	Páginas 52 - 53
Ejemplo de planificación Educación	Páginas 54 - 55

**E-Line Next LED -
Todo sigue igual. Solo más sofisticado.**

Más que un solo producto	Páginas 58 - 59
Una configuración rápida y sencilla	Páginas 60 - 61
Tamaños de embalaje optimizados	Páginas 62 - 63
Gestión de la iluminación Indoor	Páginas 64 - 65
LiveLink Premium	Páginas 66 - 67
Human Centric Lighting	Páginas 68 - 69
Soluciones y servicios de iluminación	Páginas 70 - 73

**E-Line Next LED -
Todo sigue igual. Solo más fácil.**

Portal de TRILUX	Páginas 76 - 77
TRILUX Academia	Páginas 78 - 79
Contactos	Páginas 80 - 81

TRILUX

SIMPLIFY YOUR LIGHT

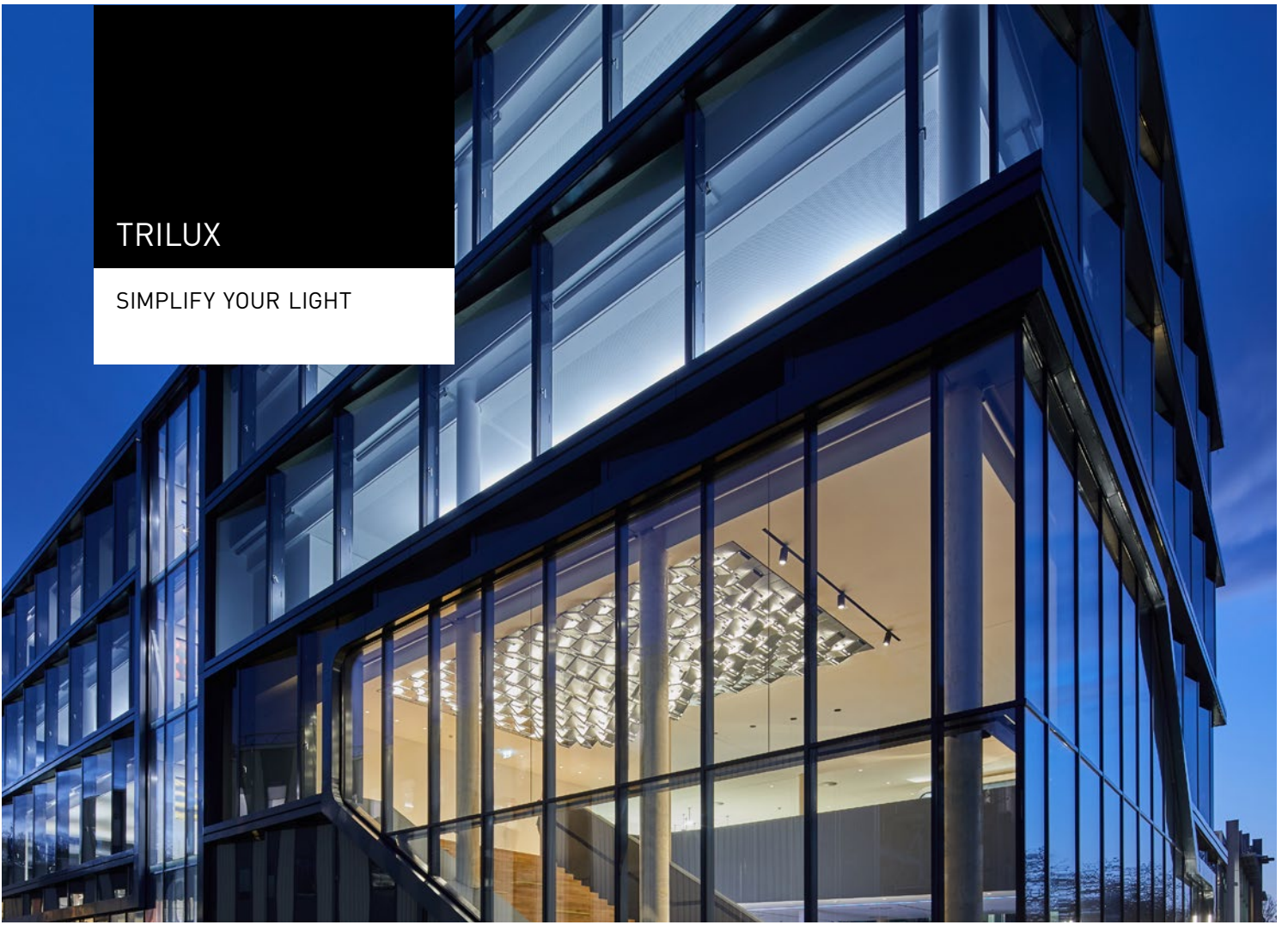

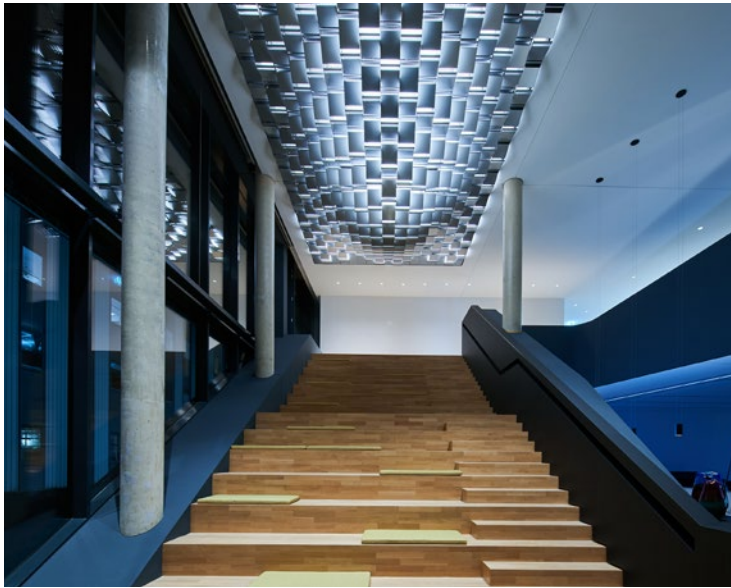

TRILUX SIMPLIFY YOUR LIGHT representa el camino más sencillo y seguro hacia una solución de iluminación a medida, energéticamente eficiente y apta para el futuro. En el mercado de iluminación dinámico y a la vez más complejo, el cliente recibe el mejor asesoramiento, una orientación óptima y una luz perfecta. Para garantizar esta exigencia, TRILUX se basa en un amplio portfolio de tecnologías y servicios, así como en los socios potentes y en las empresas del grupo TRILUX. El experto en iluminación combina los componentes individuales para crear unas soluciones completas a medida – siempre adaptadas perfectamente a las necesidades de los clientes y al área de uso –.

De esta forma, pueden realizarse también los proyectos complejos y grandes de forma rápida y sencilla con un solo proveedor. En el sentido de SIMPLIFY YOUR LIGHT (SIMPLIFICA TU LUZ), aparte de la calidad y la eficiencia, para el cliente siempre tienen prioridad la facilidad de planificación, la instalación y el uso de las soluciones.

E-LINE NEXT LED

LA HISTORIA DEL E-LINE

1999 ○

T8 con 83 lm/W y una vida útil de 20.000 h

Con un sistema de cableado mejorado y los acoplamientos premontados para los perfiles de soporte, el E-Line puede instalarse de forma muy cómoda.

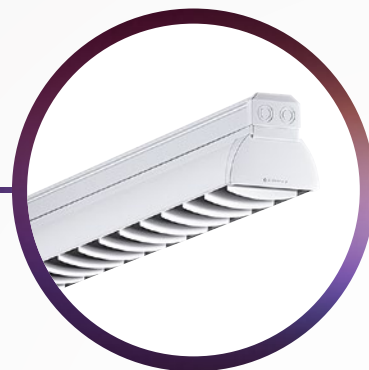

2004 ○

T5 con 90 lm/W y una vida útil de 25.000 h

Gracias al sistema T5, el E-Line se vuelve aún más delgado. Se simplifican los reflectores y los accesorios para las soluciones de una y de dos lámparas. La tecnología Muti-Lamp aumenta la eficiencia y la vida útil.

1992 ○

T8 con 64 lm/W y una vida útil de 15.000 h

La primera línea continua de montaje rápido para un montaje sin necesidad de herramientas. Son una innovación los prácticos cierres de encaje que se usan todavía casi sin modificación.

○ 2010

T5 con 90 lm/W y una vida útil de 25.000 h

Se optimizan las longitudes de los perfiles de soporte y de los reflectores. Fuerte: Las nuevas ópticas de material Miro Silver para óptimas características de reflexión y la mayor eficiencia.



○ 2013

LED con 132 lm/W y una vida útil > 50.000 h

Una combinación perfecta: El reflector, los accesorios y las lámparas se funden para formar una sola unidad. Los cuatro ángulos de irradiación y los tres paquetes de flujo luminoso ofrecen la mayor flexibilidad.

○ 2017

LED con 169 lm/W y una vida útil > 50.000 h

Con 13 ópticas y diez paquetes de flujo luminoso diferentes, el E-Line LED es un auténtico multi-talento en todas las aplicaciones. La luminaria es apta para alimento y, opcionalmente, está disponible como versión IP54.

EL E-LINE – SIEMPRE ADELANTADO A SU TIEMPO

Ya la primera línea continua de montaje rápido de TRILUX convenció en 1992 a través de la mayor eficiencia y calidad y la orientación consecuente hacia los beneficios de los clientes. Desde entonces, hemos seguido desarrollando el E-Line de forma continua. Solo una cosa no ha cambiado:

Nuestra exigencia de impulsar el mercado de iluminación a través de unas soluciones líderes con tecnologías innovadoras y funciones prácticas.

TODO SIGUE
SOLO QU

IGUAL.
E MEJOR.

E-LINE NEXT LED

TODO SIGUE IGUAL.
SOLO QUE MEJOR.



EL E-LINE NEXT LED – TODO SIGUE IGUAL. SOLO QUE MEJOR.

Permanece fiel a sí mismo, aunque dé el siguiente paso de forma consecuente y en todas las áreas. Típicas del E-Line Next LED no solamente son las prestaciones pioneras en lo referente a la eficiencia, la vida útil, la calidad de la luz y el confort. Con su única riqueza de variantes, el sistema modular proporciona perfectas condiciones visuales a medida en cada aplicación. Y también en lo referente a la viabilidad futura se satisfacen todos los deseos: como versión Monitoring-Ready, el E-Line Next LED ya hoy en día aprovecha los potenciales de una iluminación inteligente e interconectada. Esto lo convierte en la elección idónea para todos los proyectos de línea continua y todas las aplicaciones.



TODO SIGUE IGUAL – SOLO MÁS SOFISTICADO

Con el E-Line Next LED, las líneas continuas son “presentables” a todos los niveles. Por un lado, impresiona la excelente calidad de la luz con una reducción del deslumbramiento sobresaliente y un índice de reproducción cromática de Ra>90. De esta forma, la línea continua cumple incluso con las mayores exigencias, por ejemplo, en el control de calidad en la industria automovilística. Por otro lado, el E-Line Next LED también sabe convencer con su aspecto: a través del diseño delgado y atractivo de la óptica y del perfil de soporte sin puntos de atornillado o bridas dentadas visibles, la línea continua se integra de forma armoniosa incluso en los entornos de alta calidad y revaloriza la atmósfera con su elegancia moderna.

TODO SIGUE IGUAL – SOLO MÁS FÁCIL

Más fácil imposible: con un práctico configurador on line, con unos pocos clics los usuarios pueden configurar la línea continua a medida para su proyecto. Y los datos resultantes pueden guardarse de forma sencilla, transferir a un sistema ERP y aprovecharse para otros proyectos. Y también el paso hacia el futuro de la iluminación se convierte en un juego de niños con el E-Line Next LED: a petición, la línea continua puede interconectarse y controlarse de forma rápida y sencilla a través del sistema de gestión de la iluminación LiveLink y, de esta manera, ofrece un acceso plug & play a los servicios innovadores como el mantenimiento predictivo.



TODO SIGUE IGUAL – SOLO MÁS FLEXIBLE

Tan adaptable como nunca: como sistema modular flexible, el E-Line Next LED ofrece una variedad única de ópticas, paquetes de lumen, longitudes de módulo, grados de protección e índices de reproducción cromática. Por primera vez, pueden cubrirse dos prestaciones obligatorias con un solo sistema y realizarse unas aplicaciones innovadoras como el Human Centric Lighting para todo tipo de aplicación. El resultado: las numerosas posibilidades de combinación garantizan una luz a medida en cualquier área de aplicación, desde la industria y retail, hasta las oficinas y los centros de educación.

TODO SIGUE IGUAL – SOLO MÁS EFICIENTE

De referencia: con una eficiencia energética de hasta 190 lm/W y una vida útil de 70.000 horas, la línea continua garantiza unos gastos de servicio permanentemente bajos. Y gracias a los numerosos detalles inteligentes, el montaje es tan eficiente como nunca. A petición, el E-Line Next LED ya no se suministra en los habituales embalajes de 1 o de 4 unidades, sino se recibe en la obra en un embalaje grande, optimizado y a medida. Esto no solamente reduce los residuos de envases. También ahorra tiempo para el desembalaje y la eliminación de los residuos y acelera el montaje en hasta un 15 por ciento.



APLICACIÓN

INDUSTRIA





El sistema modular pionero: con 15 ópticas y unos paquetes de flujo luminoso de entre 2.000 y 20.000 lumen, el E-Line Next LED puede adaptarse a cualquier área de uso con una precisión única. Gracias a sus sofisticadas luminotecnias se pueden ahorrar puntos de luz. Al mismo tiempo, la calidad de luz y la eficiencia energética (de hasta 190 lm/W) marcan nuevos hitos. Todos los módulos son aptos para HCL (Human Centric Lighting), especialmente para mejorar el bienestar de los empleados que trabajan por turnos.

APLICACIÓN

COMERCIOS AL POR MENOR





Pasillos y estanterías perfectamente iluminados, una zona de cajas atractiva y un ambiente de alta calidad. Con un índice de reproducción cromática $Ra > 90$, así como con diferentes ópticas y proyectores específicos para cada aplicación, el E-Line Next LED proporciona una flexibilidad única en la iluminación y acentuación, por ejemplo, a través de dos ópticas doblemente asimétricas para diferentes anchuras y alturas de pasillo.

APLICACIÓN

OFICINAS

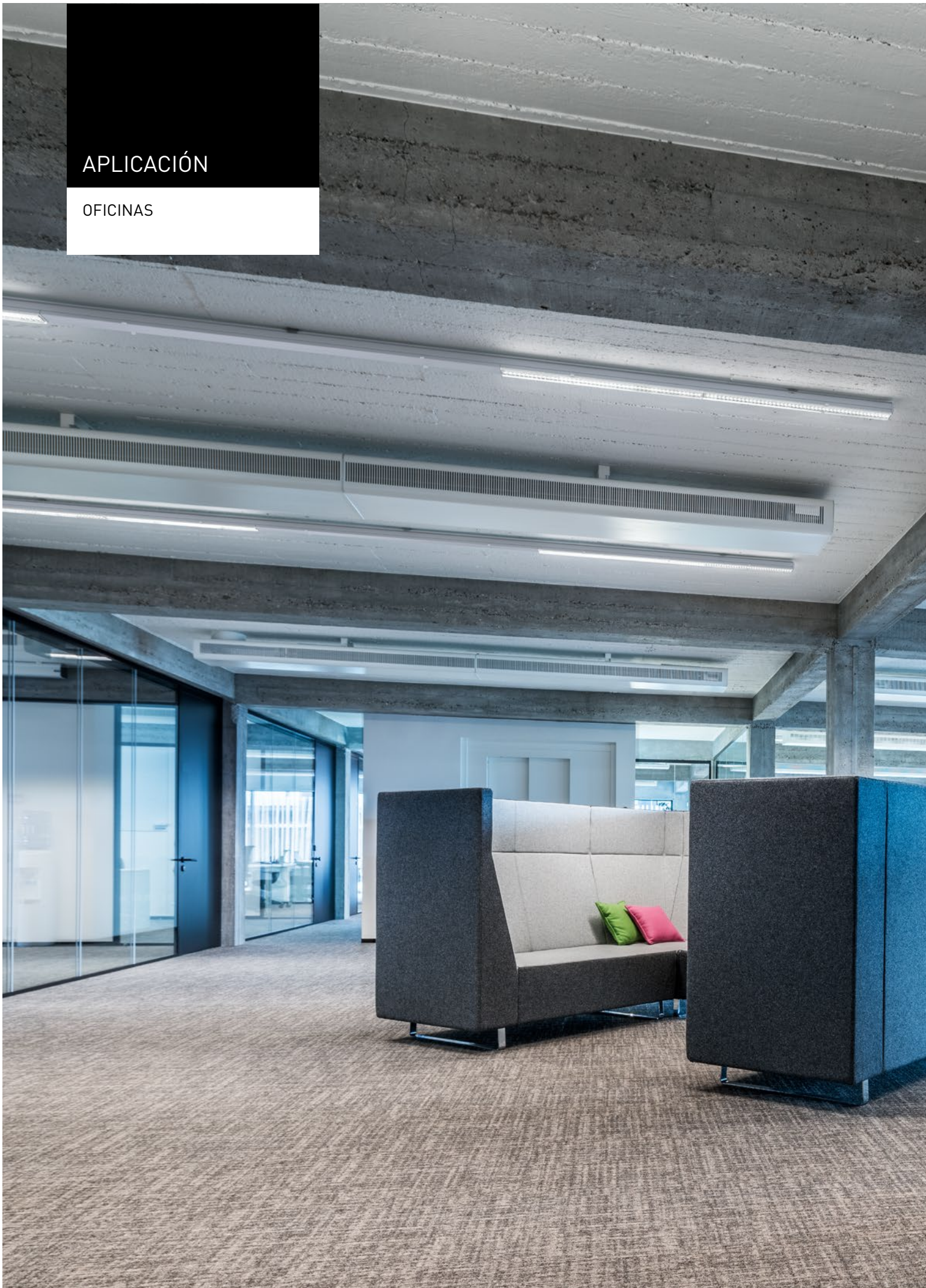



El E-Line NEXT LED es la respuesta a la tendencia hacia los sistemas de luz lineales en las oficinas modernas. Con dos diferentes ópticas BAP y proyectores aptos para HCL, así como con un índice de reproducción cromática de $Ra > 90$ proporciona el mayor confort visual y aumenta el bienestar de los empleados. Su diseño atractivo se adapta muy bien, por ejemplo, a los conceptos de oficina con un aspecto industrial.

APLICACIÓN

EDUCACIÓN





Ver todo bajo una nueva luz: con diferentes ópticas y proyectores específicos para cada aplicación, el E-Line Next LED es un auténtico multitasking. Independientemente de si se trata de la iluminación de bibliotecas, aulas, pizarras o una iluminación acentuada. El sistema modular proporciona una excelente calidad de luz para el mayor confort visual. Además, todas las variantes son aptas para HCL. Esto evita la vista cansada y mejora la capacidad de concentración.

TODO SIGUE IG
SOLO MÁS

UAL.

FLEXIBLE.

El reto

Los sistemas en línea continua LED poseen un enorme potencial, por ejemplo, en industria, retail, oficinas y educación. No obstante, la mayoría de los sistemas no son lo suficientemente flexibles. Esto tiene como consecuencia una serie de compromisos en lo referente a calidad de la luz, eficiencia energética, diseño, controlabilidad o viabilidad futura. Para los planificadores y los arquitectos es un reto, para los propietarios un riesgo y para los usuarios una molestia.

La solución

TRILUX ha aprovechado 25 años de experiencia con líneas continuas para actualizar el E-Line LED de forma radical. Con posibilidades tecnológicas e innovadoras para los requisitos del mercado de hoy y mañana. El resultado: el E-Line Next LED. El sistema modular único es versátil en lo referente a ópticas, paquetes de lumen y longitudes y cubre dos niveles de potencia con un solo sistema. Pionero en calidad de luz y eficiencia energética (de hasta 190 lm/W), el E-Line Next LED es idóneo para todos los proyectos de línea continua y en diferentes aplicaciones.

1 PERFILES DE SOPORTE

2 PORTAEQUIPOS

3 RESUMEN DE LOS MÓDULOS

Puede encontrar todos los accesorios conocidos en el catálogo on line.

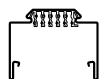

Perfil de soporte Flex



Perfil de soporte Fix

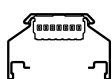

Perfil de soporte Fix IP54



Ópticas con lentes



Ópticas opales



Ópticas opales



Ópticas con prismas

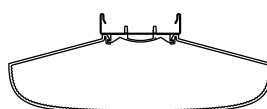

Ópticas con prismas

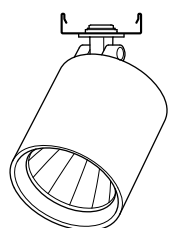

B.Veo LED



Mirona LED

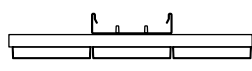

Lightpanel LED

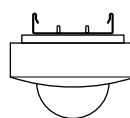

Sensor IS Highbay

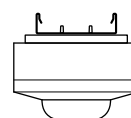

Sensor IR Quattro



Sensor IR Micro



Alumbrado de emergencia

E-LINE NEXT LED

PERFILES DE SOPORTE
FIX/FLEX

E-Line Flex

Los perfiles de soporte Flex disponen de un cableado continuo que permite el posicionamiento flexible de los módulos. Opcionalmente, la conducción de corriente está disponible con 7 o con 11 conductores para poder integrar también los módulos de alumbrado de emergencia.



E-Line Fix

Los perfiles de soporte del sistema Fix están equipados con unos conectores fijos cada 375 mm, 1.500 mm o 2.250 mm. La variante de 375 mm dispone de un cableado de 7 conductores, y las versiones de 1.500 mm y de 2.250 mm pueden suministrarse de forma opcional con 7 o con 14 (7+7) conductores.

• **E-Line Fix IP54**

• Además, la variante IP54 cubre todas
• las áreas de aplicación con elevadas
• exigencias de seguridad o con condiciones
• marco extremas.



Fix o Flex – desde la rentabilidad hacia la máxima flexibilidad

Para los perfiles de soporte existen dos sistemas diferentes, con longitudes de 750 mm, 1.500 mm, 2.250 mm, 3.000 mm o 4.500 mm, respectivamente. El sistema Flex posee un cableado continuo y permite así el posicionamiento libre de los módulos dentro del perfil de soporte. Es perfecto para proporcionar la mayor flexibilidad. Por otro lado, el sistema Fix dispone de unos conectores de instalación fija – opcionalmente cada 375 mm, 1.500 mm o 2.250 mm.

PERFILES DE SOPORTE FIX

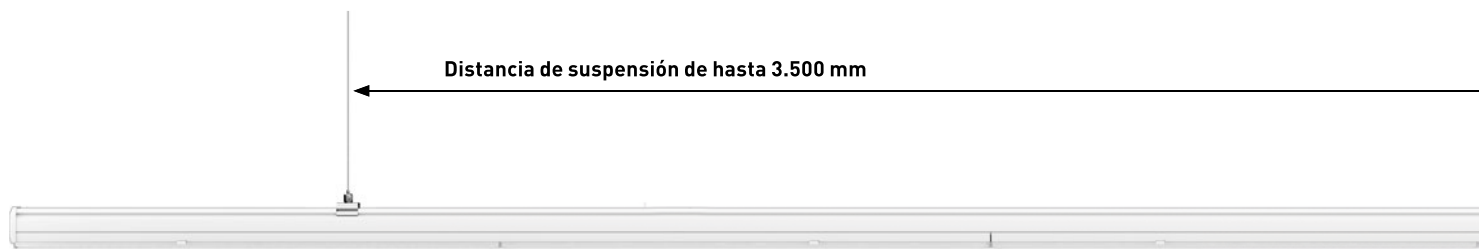

E-Line Fix 2250 | opcionalmente con 7 o con 7+7 conductores | IP54 | IP20

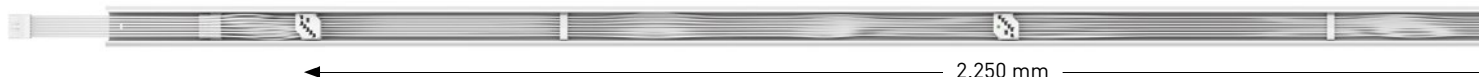

E-Line Fix 1500 | opcionalmente con 7 o con 7+7 conductores | IP54 | IP20



E-Line Fix 375 | con 7 conductores | IP20



Los perfiles de soporte de las variantes Fix disponen de unos conectores de instalación fija, opcionalmente cada 375 mm, 1.500 mm o 2.250 mm. De esta manera, pueden tenerse en cuenta diferentes requisitos en la planificación. En los comercios al por menor, por ejemplo, la disposición cada 375 mm ofrece más flexibilidad en la planificación. Para los proyectos en los que el coste es determinante, la variante Fix ofrece un perfil de soporte con distancias de 2.250 mm entre los conectores. Además, una variante IP54 cubre todas las áreas de aplicación con elevadas exigencias de seguridad o con condiciones marco extremas. Así, pueden cubrirse casi todas las áreas con el E-Line Next LED.



E-Line Fix LED
Un diseño clásico

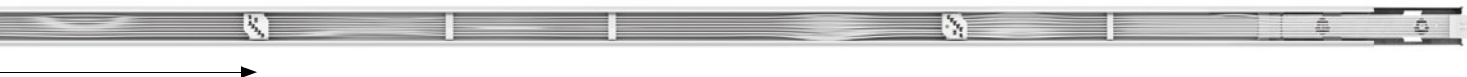
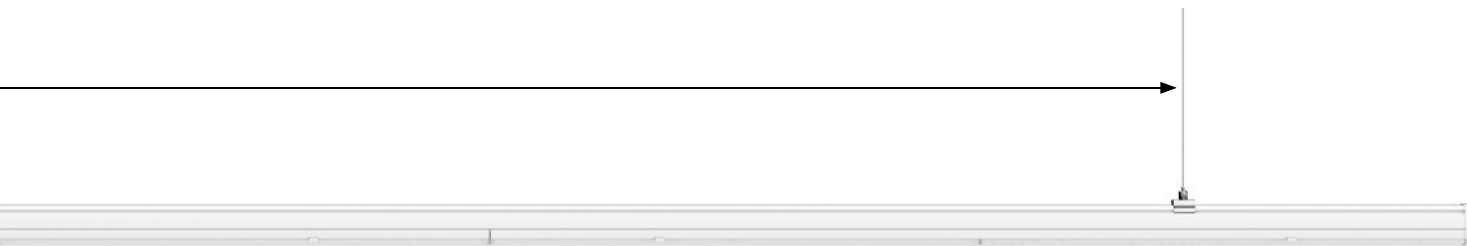

Conectores cada 2.250 mm | para longitudes de los perfiles de soporte de 2.250 mm o 4.500 mm |
idóneo para los proyectos en los que el coste es determinante



Conectores cada 1.500 mm | para longitudes de los perfiles de soporte de 750 mm, 1.500 mm, 3.000 mm o 4.500 mm |
para las luminarias de medida clásica de 1500



Conectores cada 750 mm | para longitudes de los perfiles de soporte de 750 mm 1.500 mm, 2.250 mm, 3.000 mm o 4.500 mm |
para más flexibilidad en la planificación



Variante IP54

Un grado de protección elevado gracias a la construcción específica en la que se puede utilizar todas las ópticas con lentes

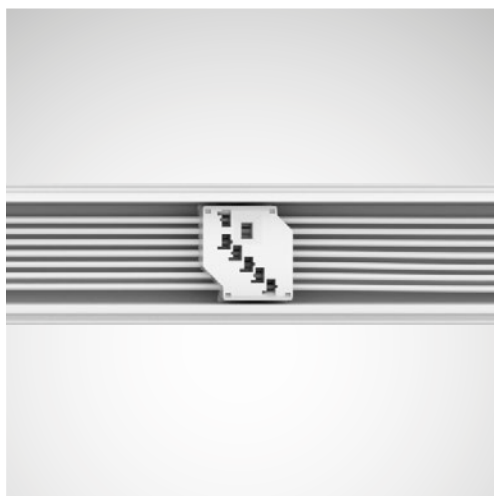

Cableado de 7 conductores

7 x 2,5 mm²
3 circuitos eléctricos separados
2 cables de mando para la señal DALI o un
circuito eléctrico del alumbrado de emergencia

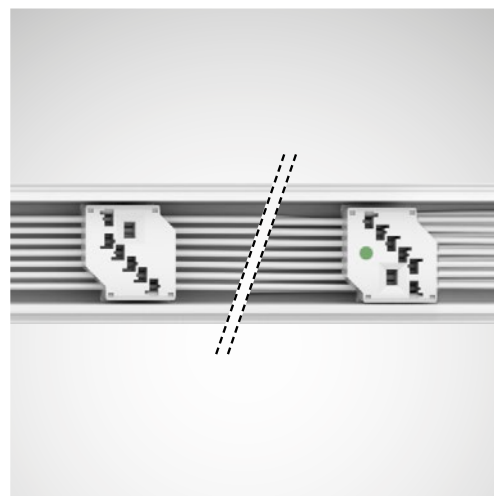

Cableado de 7+7 conductores

7 x 2,5 mm² + 7 x 2,5 mm²
3 circuitos eléctricos separados
2 cables de mando para la señal DALI
2 circuitos de alumbrado de emergencia
independientes (identificación a través
de un punto de color verde)

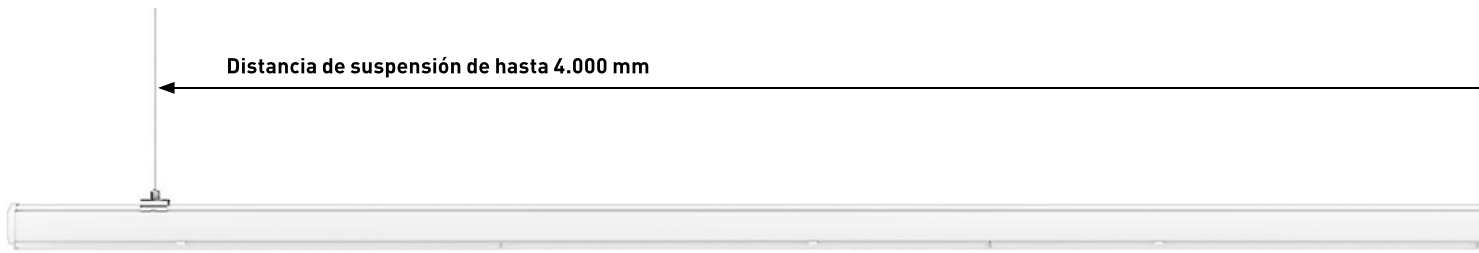

E-Line Flex | con 7 conductores | cableado completamente flexible | IP20



①

E-Line Flex | con 11 conductores | cableado completamente flexible | IP20



②

El sistema Flex del nuevo E-Line Next LED posee un cableado continuo y permite así el posicionamiento libre de los módulos dentro de los perfiles de soporte. Esto garantiza la máxima flexibilidad para la planificación. A través de la nueva geometría del perfil de soporte y al acoplamiento novedoso, pueden realizarse unas distancias de suspensión de hasta 4 m. Esto ahorra tiempo y gastos para el montaje. Y también los clips de los resortes de retención se eliminan fácilmente después del montaje. Con su diseño sobrio y coherente de alta calidad, el E-Line Next LED también da la talla en los entornos exclusivos.



E-Line Flex LED
Un diseño purista

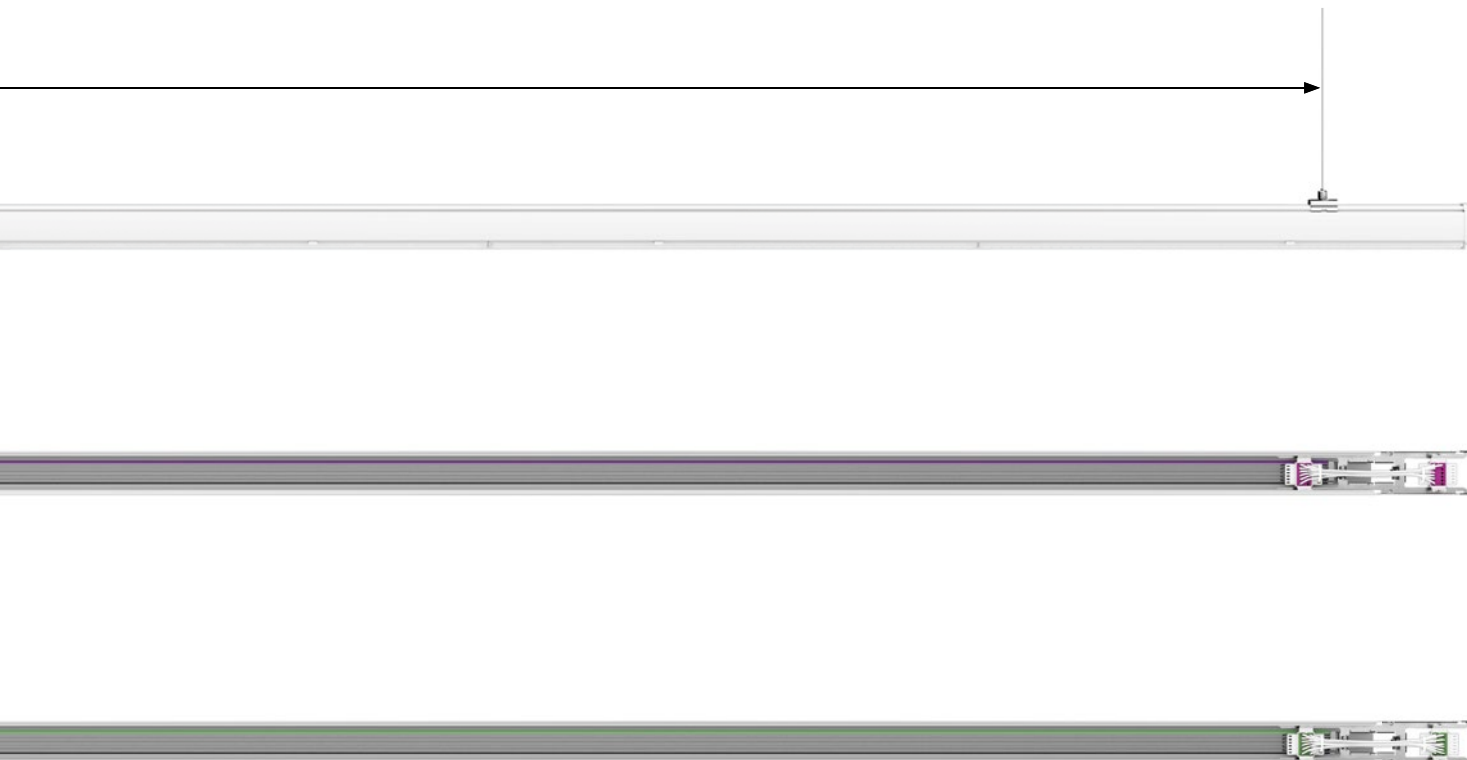

Sistema de raíles electrificados de 11 conductores para una integración flexible de otros módulos y componentes de alumbrado de emergencia



Uniones para los perfiles de soporte

El acoplamiento mecánico y las uniones eléctricas están premontados en el perfil de soporte



Perfil de conducción de corriente de 7 conductores

5 x 2,5 mm² + 2 x 1,5 mm²
3 circuitos eléctricos separados
2 cables de mando para la señal DALI



Perfil de conducción de corriente de 11 conductores

5 x 2,5 mm² + 6 x 1,5 mm²
3 circuitos eléctricos separados
2 cables de mando para la señal DALI
2 circuitos de alumbrado de emergencia independientes

E-LINE NEXT LED

PORTAEQUIPOS

Ópticas opales

Las dos ópticas opales del E-Line Next LED brillan con su aspecto delgado. Los recubrimientos difusos evitan la visibilidad de los puntos LED y, de esta manera, son óptimos para retail, las oficinas y los centros de educación a unas alturas de montaje de entre 2,5 m y 4 m.



Ópticas con lentes

Con nueve distribuciones de las intensidades luminosas específicas, las ópticas con lentes del E-Line Next LED son idóneas para cada aplicación y garantizan una iluminación de máxima eficiencia en alturas de montaje de entre 2,5 m y 16 m. Y otra ventaja: las ópticas con lentes disponen de un aspecto idéntico, independiente de cada distribución de las intensidades luminosas y, de esta forma, garantizan un aspecto homogéneo del techo, especialmente en los comercios al por menor.

Otros módulos





Otros elementos adicionales como, por ejemplo, los módulos de sensor, de alumbrado de emergencia, para campana industrial, de raíles electrificados y de luminarias para locales húmedos, así como los proyectores y los paneles de luz completan el portfolio y ofrecen todas las posibilidades para los conceptos de iluminación individuales.











Ópticas con prismas

Las cuatro ópticas con prismas diferentes proporcionan un confort visual óptimo la mayor calidad de luz en las diferentes áreas de uso. Desde el control de calidad en la industria automovilística hasta los puestos de trabajo ante pantallas informáticas en las oficinas y en los centros de enseñanza, el E-Line Next LED garantiza una luz homogénea sin puntos LED visibles a unas alturas de montaje de entre 2,5 m y 12 m.

La mejor calidad de luz para los mejores resultados

Todas las soluciones están disponibles con Ra > 80, Ra > 90 y como versión Active (HCL)	Lens						
	Very wide (LVW)	Wide (LW)	Narrow (LN)	Very narrow (LVN) HRL	Extreme narrow (LEN) HRL	Double asymmetric wide (LDAW)	Double asymmetric narrow (LDAN)
							
Recomendación para la altura de montaje	3 – 6 m	4 – 8 m	8 – 12 m	8 – 12 m	12 – 16 m	2,8 – 3,5 m	3,6 – 5,0 m
 Industria	✓	✓	✓	✓	✓	✓	✓
 Retail	✓	✓				✓	✓
 Educación	✓	✓				✓	✓
 Oficinas	✓	✓					
Disponible como variante IP54	✓	✓	✓	✓	✓	✓	✓

		Diffuser		Prismatic			
Asymmetric narrow (LAN)	Wide (19) (LW19)	Lambertian (DL)	Slim - lambertian (DSL)	Wide-wide (PWW)	Wide (PW)	Narrow (PVN)	Wide(19) (PW19)
							
2,8 – 3,5 m	3 – 6 m	2,5 – 4 m	2,5 – 4 m	2,5 – 4 m	3 – 6 m	8 – 12 m	3 – 6 m
✓	✓	✓	✓	✓	✓	✓	✓
✓	✓	✓	✓	✓	✓		✓
✓	✓	✓	✓	✓	✓		✓
✓	✓	✓	✓	✓	✓		✓
✓	✓						



Conector Fix
En la variante de 7+7 conductores, para una sencilla asignación el conector para el contacto electrónico de los circuitos de alumbrado de emergencia está marcado con un punto de color verde.

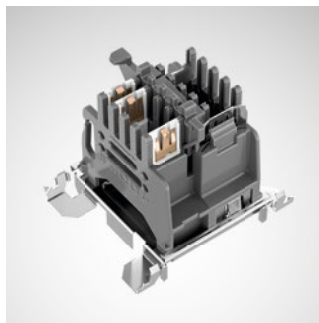

Conector Flex
El conector para el contacto electrónico está marcado en color: de 7 conductores (de color lila) y de 11 conductores (de color verde)

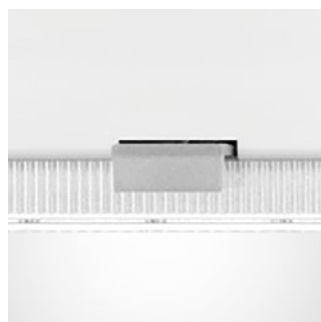

Resortes de retención

Una particularidad del E-Line NEXT LED: el cierre de resorte encaja después del montaje y, de esta manera, indica la correcta colocación a través de una señal acústica y visual. Para que la luminaria no pueda ser abierta por personas no autorizadas – por ejemplo, en escuelas o centros educativos – los clips de los resortes de retención pueden eliminarse después del montaje.

De forma estándar, el E-Line Next LED está disponible con paquetes de flujo luminoso de entre 2.000 y 20.000 lumen. Los paquetes de flujo luminoso de hasta 10.000 lumen pueden seleccionarse de forma flexible en tramos de 500 lumen. Los paquetes de flujo luminoso pueden configurarse en tramos de 1.000 lumen de entre 10.000 y 20.000 lumen. De esta forma, pueden iluminarse los almacenes con grandes alturas de los puntos de luz igual de fácil y eficiente que las oficinas, los supermercados o los centros educativos.

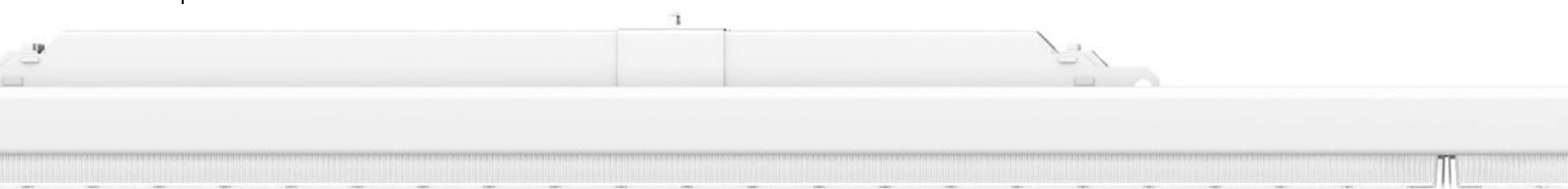

El E-Line NEXT LED está disponible con 15 ópticas y proyectores diferentes. De esta manera, en cada aplicación y a cualquier altura de montaje siempre crea un confort visual óptimo y, al mismo tiempo, proporciona toda la libertad para la acentuación y la emoción.



Ópticas con lentes



Ópticas con prismas



Ópticas opales

E-LINE NEXT LED

RESUMEN DE LOS MÓDULOS



1 Alumbrado de emergencia



2 LiveLink



3 Mirona Fit LED



4 Lightpanel G2 LED



5 B.Veo LED



6 Módulos de raíles electrificados trifásicos

Aparte de los portaequipos estándares, el E-Line Next LED también puede combinarse con otros módulos como, por ejemplo, proyectores o componentes de alumbrado de emergencia.

- 1 Los módulos de alumbrado de emergencia pueden conectarse de forma muy sencilla a través de plug & play a los perfiles de soporte del E-Line Next LED (longitud del módulo de 375 mm). Las cuatro curvas de distribución de las intensidades luminosas diferentes permiten el uso en diferentes áreas de aplicación.
- 2 Los sensores de luz diurna y de presencia (para diferentes alturas de montaje) están premontados en fábrica en un portaequipos (longitud de módulo de 375 mm) y pueden ponerse en funcionamiento de forma sencilla a través de plug & play.
- 3 Aparte de los portaequipos clásicos, también puede insertarse la campana Mirona Fit LED (longitud de módulo de 1.500 mm o de 2.250 mm) en el perfil de soporte del E-Line Next LED. De esta forma, también pueden realizarse las aplicaciones especiales como, por ejemplo, en naves con techos especialmente altos o con temperaturas extremas.
- 4 Con su luz de alta calidad y energéticamente especialmente eficiente, el panel de luz G2 LED de muchas variantes proporciona una iluminación general y de caminos atractiva en retail y puede insertarse de forma fácil en el sistema de perfiles de soporte E-Line Next LED (longitud de módulo de 750 mm).
- 5 Gracias a las 5 características de iluminación diferentes, el proyector B.Veo (longitud de módulo de 375 mm) cumple con diferentes requisitos en retail. Gracias a la amplia selección de paquetes de lumen (2.000 lm – 5.000 lm), el proyector puede utilizarse en diversas alturas de montaje. Además, los 9 diferentes colores de luz proporcionan la luz adecuada para cada grupo de productos.
- 6 Raíles electrificados trifásicos del fabricante Nordic (longitud de módulo de 1.500 mm), opcionalmente disponibles para los proyectores conmutables y regulables. Un montaje sencillo sin necesidad de herramientas. Idóneo para la acentuación de los productos en retail.

El portaequipos del E-Line Next LED está disponible en tres longitudes de módulo diferentes: 750 mm, 1.500 mm y 2.250 mm.

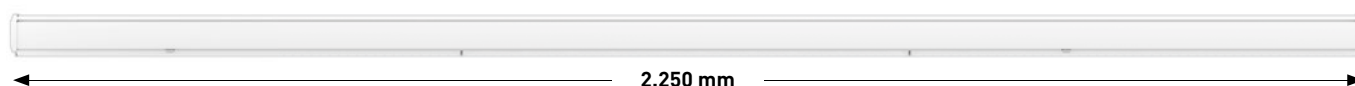
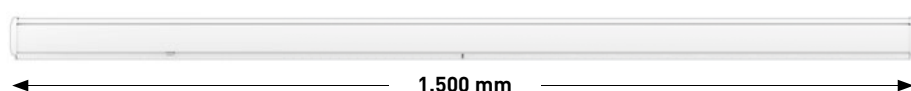

750 mm

El portaequipos de 750 mm es especialmente apto para las aplicaciones – por ejemplo, en supermercados o retail – en las que juegan un papel importante los pasillos y las estanterías de productos perfectamente iluminados. Esto permite más flexibilidad para la planificación.

1.500 mm

El portaequipos clásico de 1.500 mm es perfectamente apto para la reforma de los sistemas E-Line antiguos que, gracias a la misma medida del módulo, pueden sustituirse en relación 1:1.

2.250 mm

Con el portaequipos de 2.250 mm pueden reducirse los gastos de inversión y de instalación; por ello, es especialmente apto para los proyectos económicos.

E-LINE NEXT LED

CARACTERÍSTICAS TÉCNICAS



Características	E-Line Fix	E-Line Flex
Eficiencia energética	de hasta 170 lm/W HE; HE+ (Industry) de hasta 190 lm/W	
Paquetes de flujo luminoso, configurables de forma individual	2.000 lm hasta 20.000 lm 2.000-10.000 lm: Pasos de 500 lm 10.000-20.000 lm: Pasos de 1.000 lm	
Vida útil	50.000 h / L80 / tq 35 °C 70.000 h / L80 / tq 50 °C > 70.000 h / L80 / tq 50 °C	
Colores	color blanco 01 color plata 03 color negro 05	
Reproducción cromática	Ra > 80 HE; HE+ (Industry) Ra > 80/90 / ACT	
Ópticas (apto para HCL)	9 ópticas con lentes 2 ópticas opales 4 ópticas con prismas	
Cableado (LV)	7 / 14	7 / 11
Grado de protección	IP20 / IP54	IP20
Longitudes de módulo	750 mm 1.500 mm 2.250 mm	
Temperatura ambiente	-25 °C hasta 35 °C HE; HE+ (Industry) -25 °C hasta 50 °C	
Distancias de suspensión	de hasta 3,5 m	de hasta 4,0 m
Tipo de montaje	Un montaje de superficie y suspendido a través de diferentes medios de fijación	
Otras características	Insertos de proyector, de carriles electrificados, de sensores, de gestión de la iluminación, de alumbrado de emergencia, de módulos ciegos, uniones de paneles de luz, Fixpoint, de luminarias para locales húmedos, MironaFit y X-T-L	

HE = High Efficiency
HE+ = High Efficiency (Industry)

Número máx. de portaequipos por fase para los diferentes autómatas de seguridad

Sección transversal del conductor	Protección	Autómata de seguridad	Número de portaequipos en una fase*
2,5 mm ²	16 A	Tipo B	12 - 32 unidades
2,5 mm ²	16 A	Tipo C	20 - 54 unidades
1,5 mm ²	10 A	Tipo B	7 - 19 unidades
1,5 mm ²	10 A	Tipo C	12 - 32 unidades

* Consulte la ficha técnica para el número exacto de portaequipos por fase

PORTAEQUIPOS

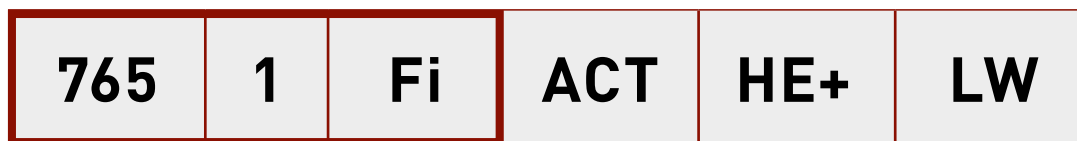

Nombre del producto	Marca HCL (opcional)	Vida útil	Óptica
7751 Fl Flex 7651 Fi Fix	Act Luminarias Active	Sin HE 50.000 h HE 70.000 h HE+ >70.000 h	LVW Lense Very Wide LW Lense Wide LN Lense Narrow LVN Lense Very Narrow LEN Lense Extreme Narrow LW19 Lense Wide (19) LDAN Lense Double Asymmetric Narrow LDAW Lense Double Asymmetric Wide LAN Lense Asymmetric Narrow PW Prismatic Wide PVN Prismatic Very Narrow PW19 Prismatic Wide (19) PWW Prismatic Wide Wide DL Diffusor Lambertian DSL Diffusor Lambertian (slim)

PERFIL DE SOPORTE

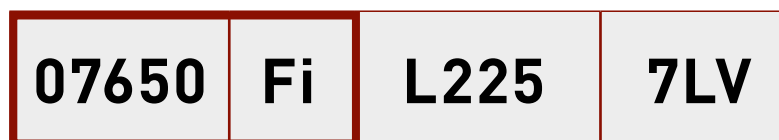

Nombre del producto	Longitudes de los perfiles de soporte	Conexiones de conductores
07750 Fl Flex 07650 Fi Fix	L75 750 mm L150 1.500 mm L225 2.250 mm L300 3.000 mm L450 4.500 mm	7LV de 7 conductores 11LV de 11 conductores 7+7LV de 14 conductores

200	840	ETDD	EB3	L225	01
Flujo luminoso del sistema	Color de luz/CRI	Tipo de conmutación	Alumbrado de emergencia	Longitud del portaequipos	Color de la carcasa
20-100 22.000 – 10.000 lm libremente configurables en pasos de 500 lm 100-200 10.000 – 20.000 lm libremente configurables en pasos de 1.000 lm	830 3.000 K, CRI80 840 4.000 K, CRI80 865 6.500 K, CRI80 930 3.000 K, CRI90 940 4.000 K, CRI90 965 6.500 K, CRI90	ET conmutable ETDD regulable	EB3 Batería individual 3h UR Batería central	L75 750 mm L150 1.500 mm L225 2.250 mm	01 color blanco 03 color plata 05 color negro

225	01	IP54
Distancia entre los conectores hembra	Color de la carcasa	Grado de protección
37 375 mm 150 1.500 mm 225 2.250 mm	01 color blanco 03 color plata 05 color negro	IP54 protección contra polvo y chorros de agua

TODOS SIGUE IG
SOLO MÁS

UAL.

EFICIENTE.

E-LINE NEXT LED

EJEMPLOS DE PLANIFICACIÓN
INDUSTRIA

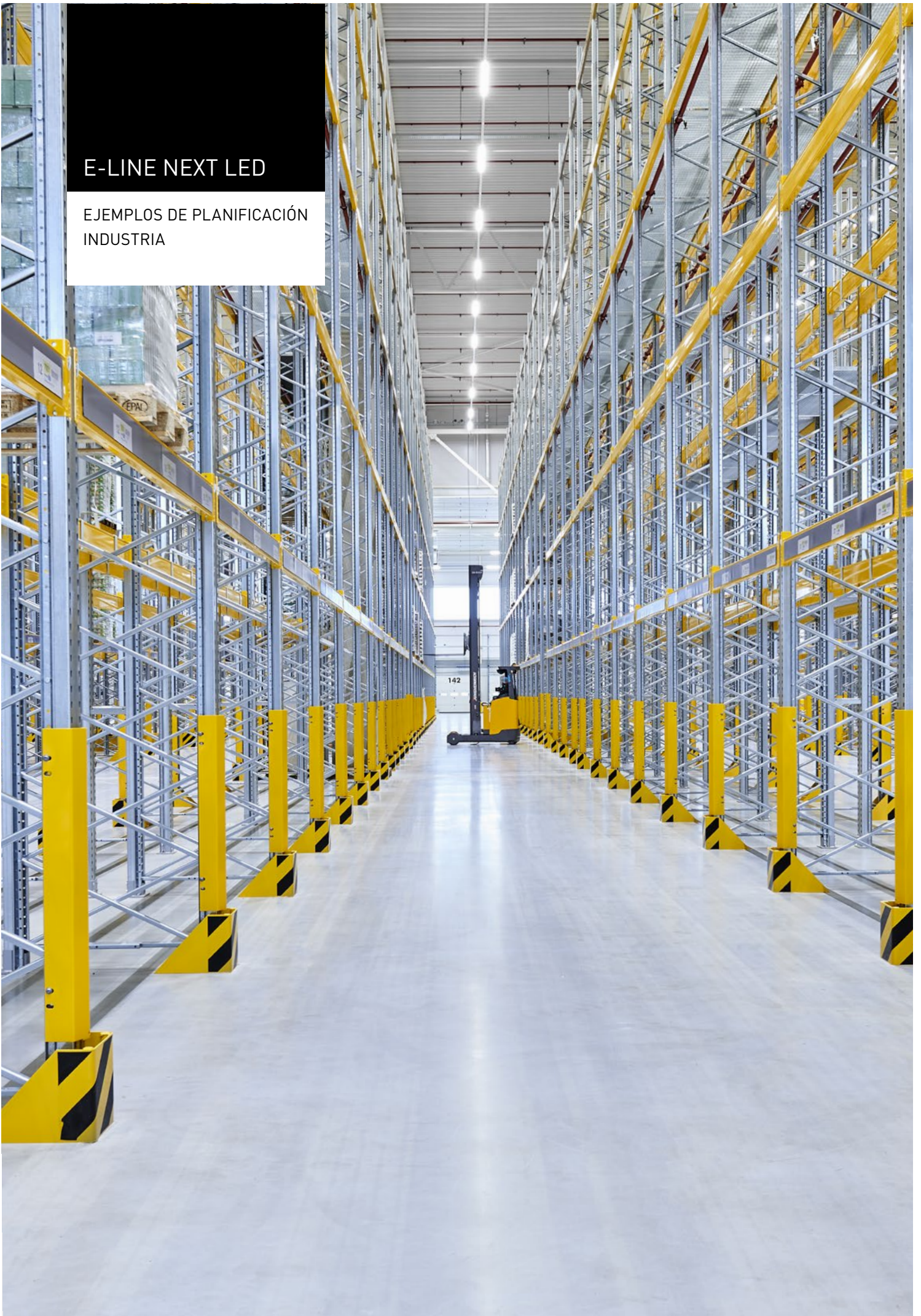

Independientemente de si se trata de almacenes de apoyo vertical o de naves de almacenamiento, también en el sector logístico el E-Line Next LED con sus ópticas versátiles ofrece siempre la solución adecuada para cada área de uso.

ALMACENES DE APOYO VERTICAL

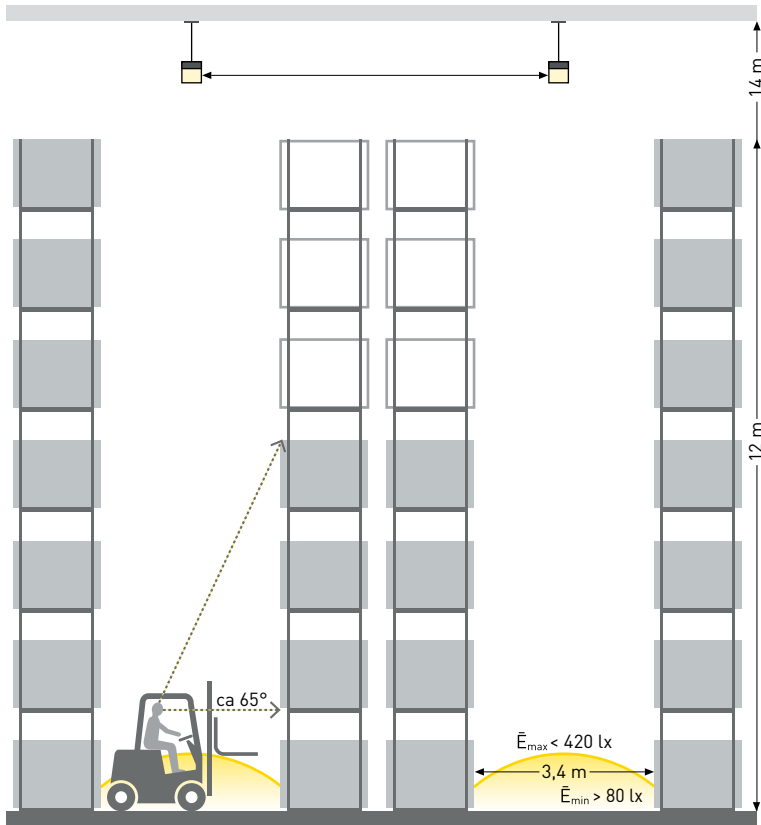

Base para el ejemplo de planificación:

Anchura del pasillo de entre 3 m y 3,5 m
 Altura de montaje 14 m (12 - 16 m)
 Paquete de lumen E-Line variable
 Iluminación vertical de entre 0,5 m y 12,5 m

Requisito normativo

$\bar{E}_m > 150 \text{ lx}$ - $U_o > 0,40$



LEN

ALMACÉN

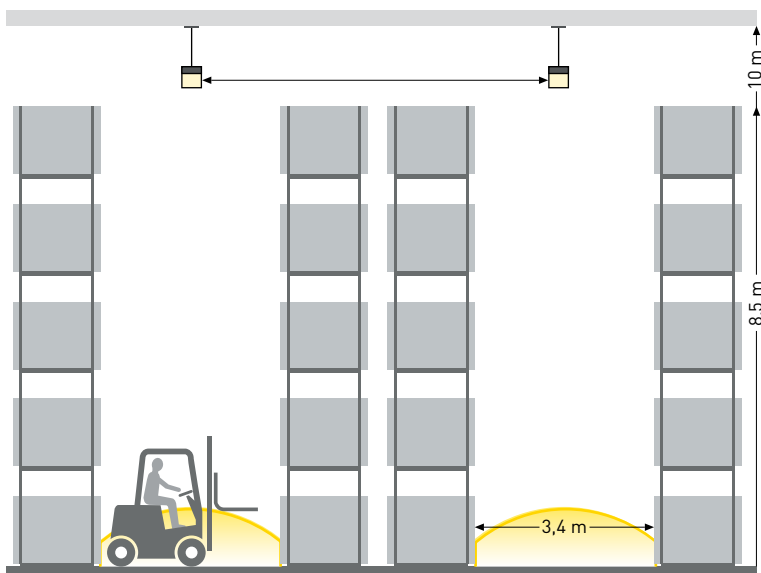

Base para el ejemplo de planificación:

Anchura del pasillo de entre 3 m y 3,5 m
 Altura de montaje 8 - 12 m
 Paquete de lumen E-Line variable
 Iluminación vertical de entre 0,5 m y 8,5 m

Requisito normativo

$\bar{E}_m > 150 \text{ lx}$ - $U_o > 0,40$



LVN

E-LINE NEXT LED

EJEMPLOS DE PLANIFICACIÓN
INDUSTRIA



Para cada requisito normativo y cada altura de techo en las naves industriales de producción, el E-Line Next LED ofrece la solución óptima. Además, el flujo luminoso individualmente ajustable garantiza el mayor confort visual y la máxima eficiencia.

PUESTO DE TRABAJO DE MONTAJE

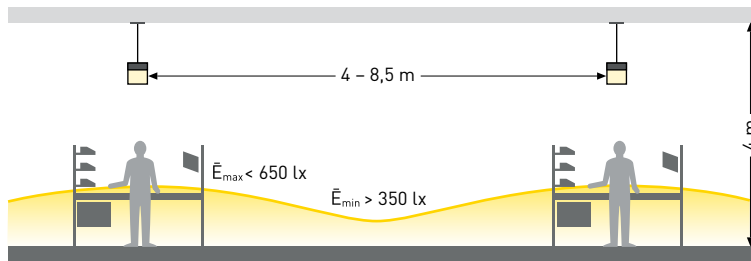

Base para el ejemplo de planificación:

Altura de montaje 4 m (2,5 m - 5 m)
 Paquete de flujo luminoso E-Line variable
 Nave industrial 120 m x 60 m

Requisito normativo

$\bar{E}_m \geq 500 \text{ lx} - U_o \geq 0,60$



LVW

LW

NAVE DE PRODUCCIÓN

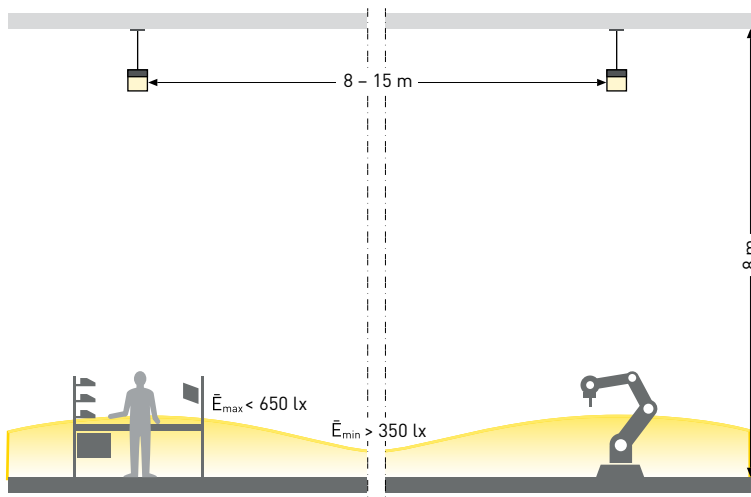

Base para el ejemplo de planificación:

Altura de montaje 8 m (6 m - 10 m)
 Paquete de lumen E-Line variable
 Nave industrial 120 m x 60 m

Normative Anforderung

$\bar{E}_m > 500 \text{ lx} - U_o > 0,60$



LW

NAVE DE PRODUCCIÓN INDUSTRIA PESADA

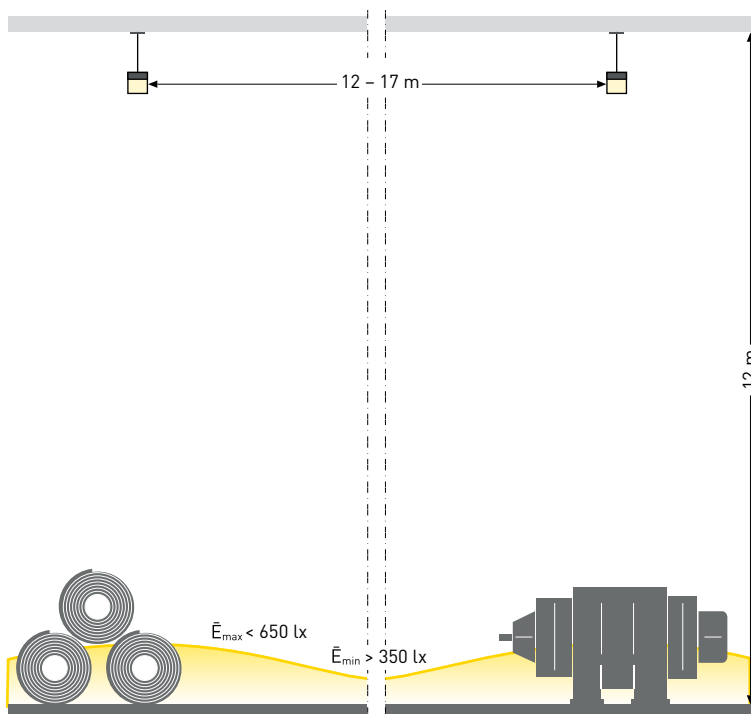

Base para el ejemplo de planificación:

Altura de montaje 12 m (> 10 m)
 Paquete de lumen E-Line variable
 Nave industrial 120 m x 60 m



LN

E-LINE NEXT LED

EJEMPLOS DE PLANIFICACIÓN
EN RETAIL



LEIDENSCHAFT
QUALITÄT

VIELFALT
BIOLOGISCH

VERTRAUEN

AUSWAHL
WOHLBEFINDEN
GENUSS

Las líneas continuas ponen en escena de forma flexible y eficiente los productos en el área de los pasillos. De especial importancia es la iluminancia elevada a la altura de los ojos de los clientes. De esta manera, pueden acentuarse los productos de forma precisa. Y el uso de los spots refuerza este efecto aún más.

PASILLOS

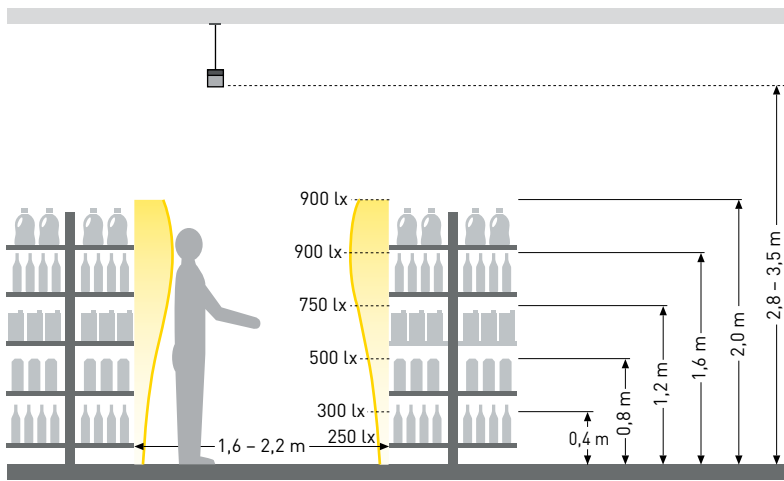

Base para el ejemplo de planificación:

Anchura del pasillo	1,9 m
Altura de montaje	3,0 m
Paquete de lumen E-Line	4.400 lm/m



LDAW

PASILLOS CON PROYECTOR

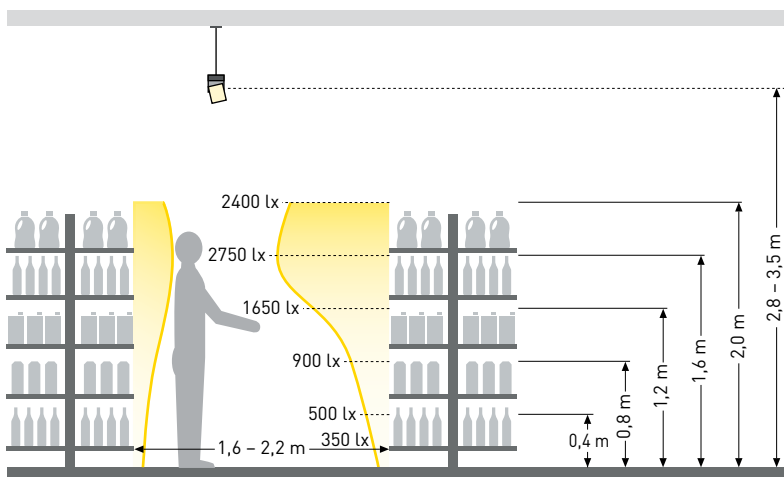

Base para el ejemplo de planificación:

Anchura del pasillo	1,9 m
Altura de montaje	3,0 m
Paquete de lumen E-Line	4.400 lm/m



LDAW



MF

E-LINE NEXT LED

EJEMPLOS DE PLANIFICACIÓN
EN RETAIL



Largas jornadas laborales, clientes estresados y concentración alta: en la zona de cajas el E-Line Next LED con UGR19 proporciona el mayor confort visual. Estas son las mejores condiciones para un puesto de trabajo eficiente.

ZONA DE CAJAS

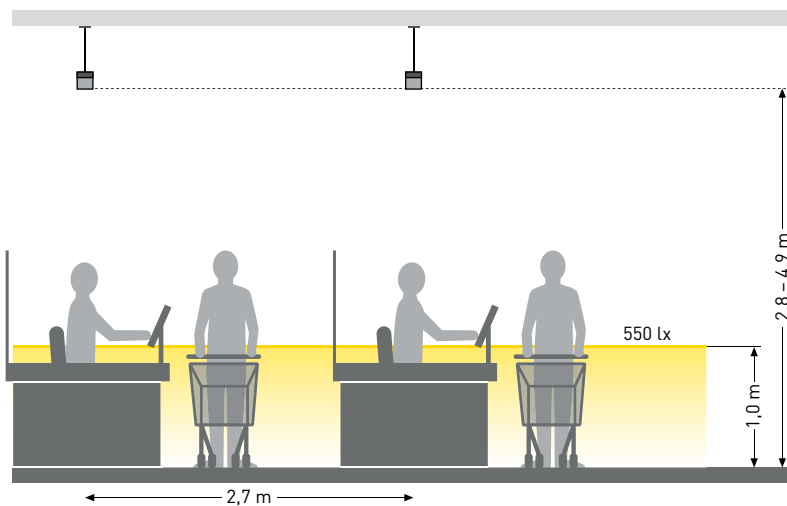

Base para el ejemplo de planificación:

Anchura del pasillo	2,70 m
Altura de montaje	3,50 m
Paquete de lumen E-Line	2.400 lm/m
UGR	apto para BAP



LW19

E-LINE NEXT LED

EJEMPLOS DE PLANIFICACIÓN
OFICINAS

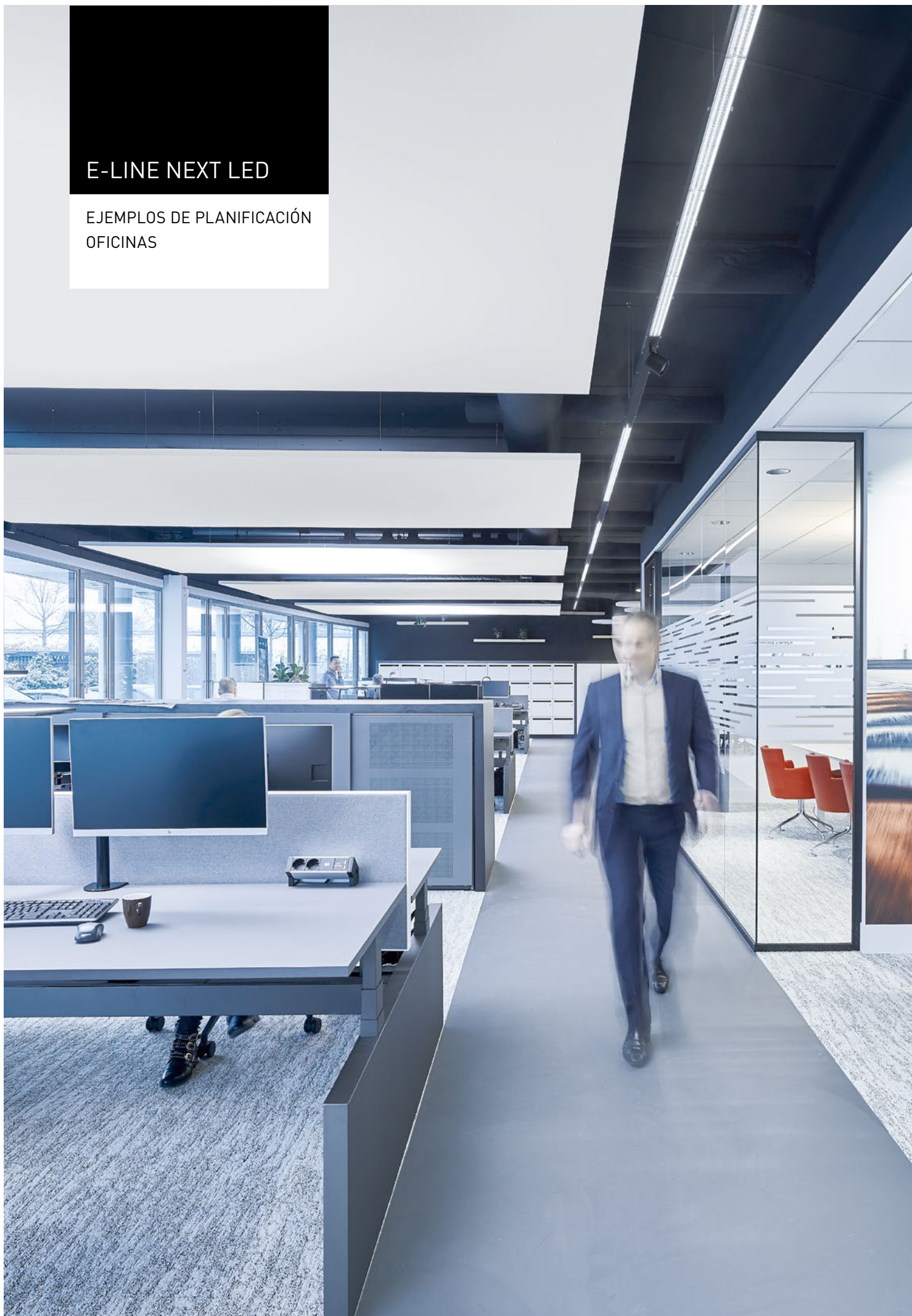

Debido al cambio del mundo laboral, aparte de las oficinas clásicas también se crean unos conceptos innovadores de New Work. La línea continua E-Line Next LED proporciona una iluminación eficiente de las oficinas, pero también dispone de una calidad de luz excelente gracias a la buena reproducción cromática y al Human Centric Lighting. Para la acentuación y la división en determinadas áreas puede implementarse un número arbitrario de módulos de proyector.

OFICINA CLÁSICA

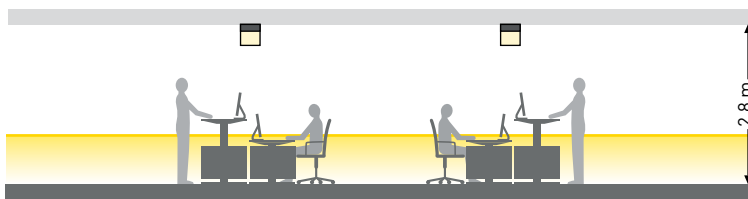

Base para el ejemplo de planificación:

Altura de montaje (PW19).....2,8 m (2,5 m – 5 m)
 Altura de montaje (recomendación LW19)..... > 3,5 m
 Paquete de lumen E-Line (L 2,25 m)..... 6.600 lm
 UGR ≤ 19

Requisito normativo

$\bar{E}_m \geq 500 - 1.000 \text{ lux} - U_o \geq 0,60$



PW19
LW19

OFICINA DISEÑO INDUSTRIAL

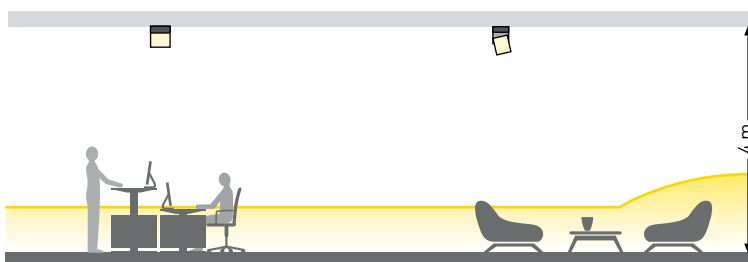

Basis für das Planungsbeispiel:

Altura de montaje (PW19).....4 m (2,5 m – 5 m)
 Altura de montaje (recomendación LW19)..... > 3,5 m
 Paquete de lumen E-Line (L 2,25 m)..... 6.600 lm
 UGR ≤ 19

Requisito normativo

$\bar{E}_m \geq 500 - 1.000 \text{ lux} - U_o \geq 0,60$



PW19
LW19



MF
SP

E-LINE NEXT LED

EJEMPLOS DE PLANIFICACIÓN
EDUCACIÓN



Para crear una buena atmósfera de aprendizaje y de enseñanza en las aulas y en los auditorios, se necesitan buenas condiciones visuales. El E-Line Next LED proporciona una iluminación eficiente de los locales y está enfocado en los contenidos didácticos en la pizarra o en el panel a través de su óptica asimétrica. Gracias a la excelente calidad de la luz, a la alta reproducción cromática y a la buena reducción del deslumbramiento se crean las mejores condiciones para un aprendizaje exitoso.

AULA

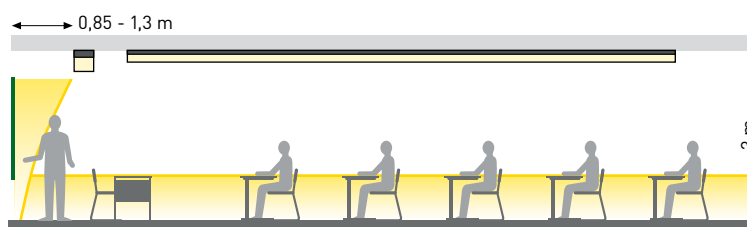

Base para el ejemplo de planificación:

Altura de montaje (habitual).....	3,0 m
Paquete de lumen E-Line (L 1,5 m).....	4.200 lm (PW19)
Paquete de lumen E-Line (L 1,5 m).....	5.500 lm (LAN)
Medidas del local*	60 – 70 m ²
UGR	≤ 19

Requisito normativo

$\bar{E}_m \geq 300-500 \text{ lux} - U_o \geq 0,60$ – iluminación del local (PW19)
 $\bar{E}_m \geq 500 \text{ lux} - U_o \geq 0,70$ – iluminación de pizarras (LAN)

*AMEV iluminación 2016



PW19



LAN

TUDO SIGUE IGUA
SOLO MÁS S

L.
OFISTICADO.

E-LINE NEXT LED

MÁS QUE UN SOLO PRODUCTO

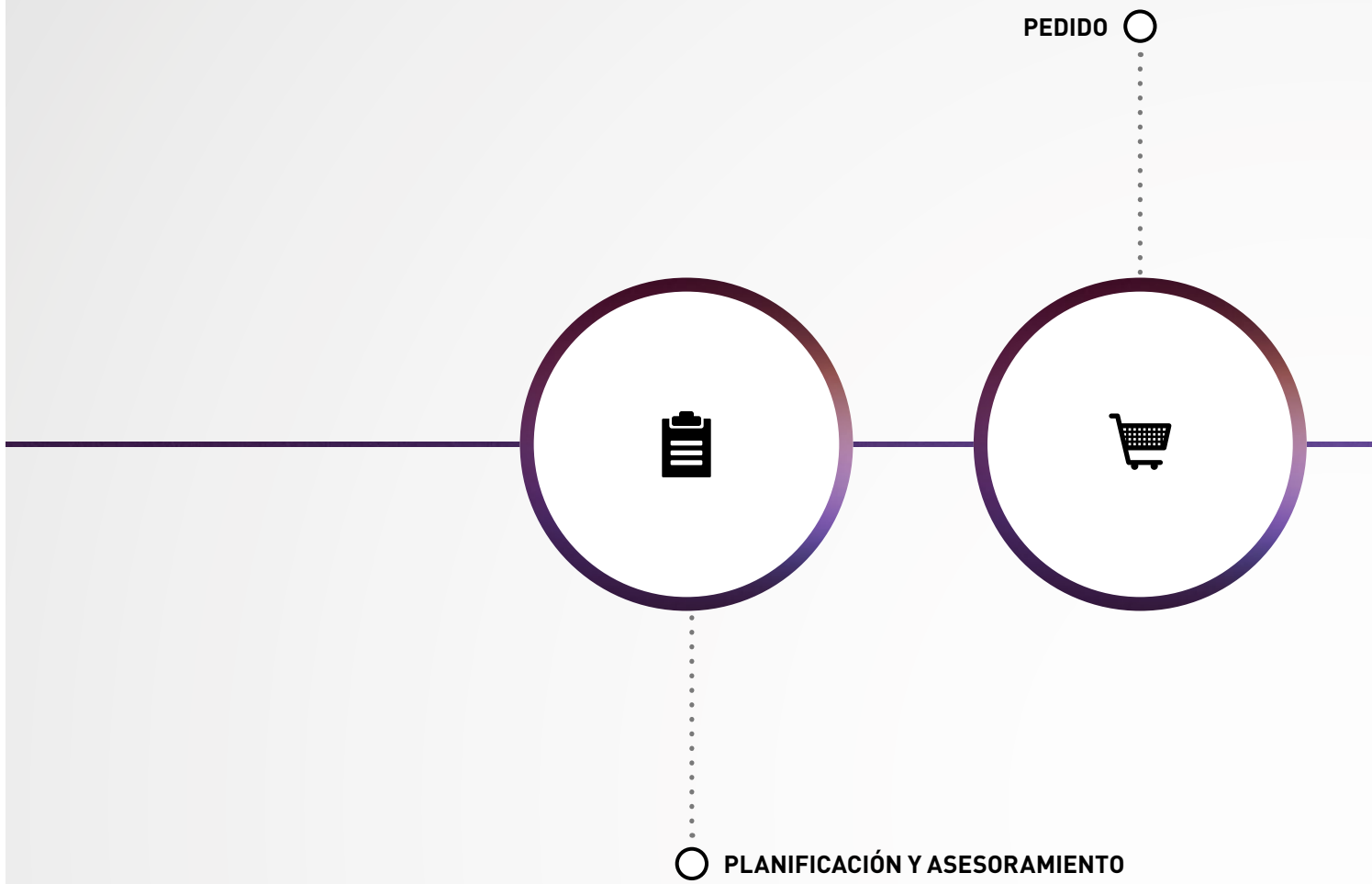

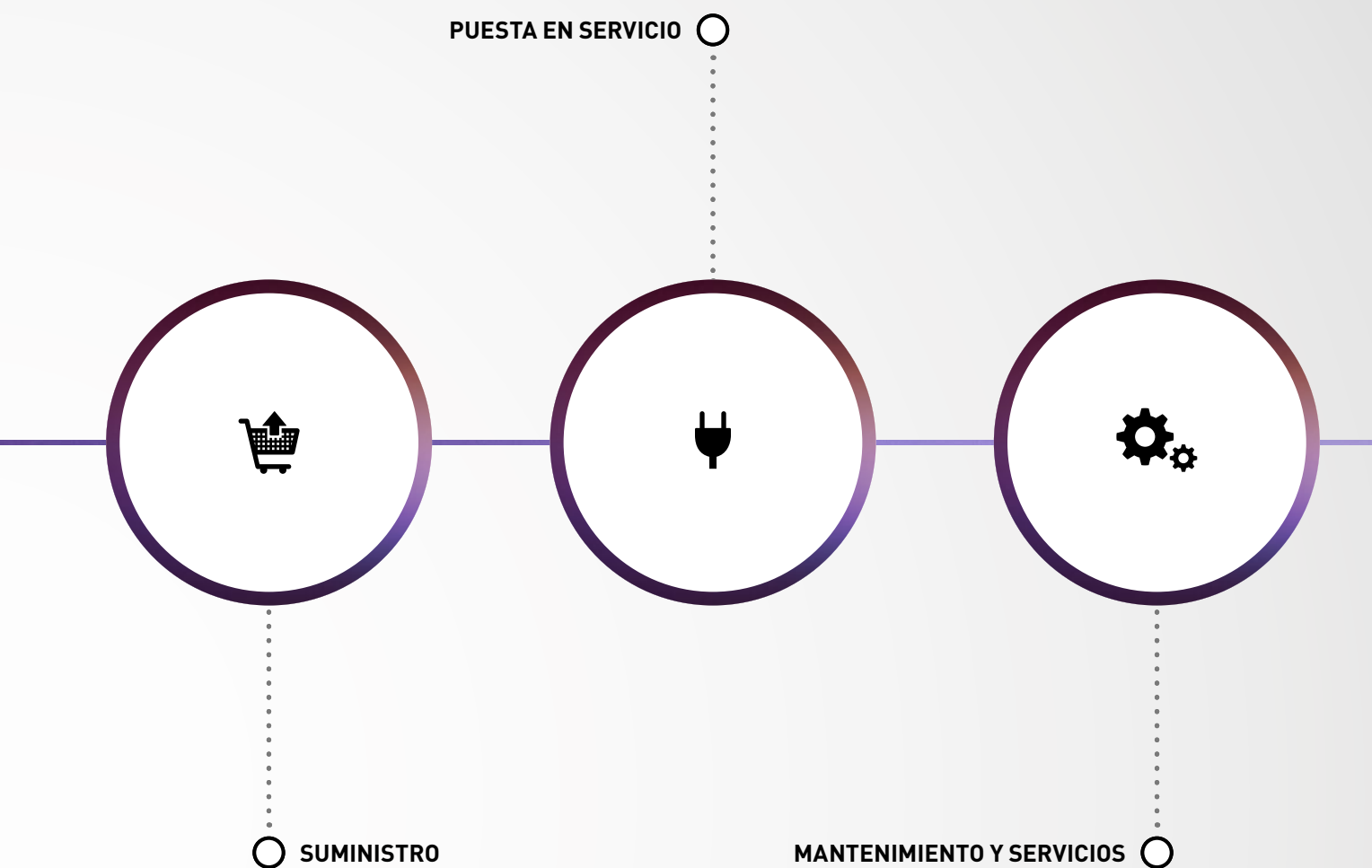

En el segmento de las líneas continuas, TRILUX dispone de décadas de experiencia. Los materiales de alta calidad, las ópticas de desarrollo propio, así como los conocimientos luminotécnicos proporcionan unos productos de mayor calidad. Y también las necesidades de los clientes tienen prioridad en el desarrollo de cada producto.

Pero no solamente el producto está sometido a un desarrollo continuo. Gracias a las prestaciones de servicios individuales, TRILUX garantiza un flujo de proyecto perfecto y, de esta manera, es el socio idóneo en el segmento de las líneas continuas. Desde la primera planificación del proyecto, el asesoramiento sobre los posibles modelos de financiación, la instalación y la puesta en funcionamiento hasta el mantenimiento regular de la instalación: le apoyamos en cada fase del proyecto.

E-LINE NEXT LED

CONFIGURACIÓN RÁPIDA
Y SENCILLA



Con el nuevo configurador E-Line los planificadores y los arquitectos controlan la enorme riqueza de variantes. El sistema guía al usuario por el proceso de configuración y le propone unas ópticas adecuadas para cada aplicación específica. Especialmente práctico: los datos pueden guardarse de forma muy sencilla, transferirse directamente al sistema ERP y utilizarse permanentemente como base de partida para otros proyectos.

3	Perfiles de soporte	
3	Colores	
2	Grados de protección	
2	Posibilidades de montaje	
3	Longitudes de los portaequipos	
2	Vidas útiles	
15	Distribuciones de las intensidades luminosas	
37	Paquetes de flujo luminoso	
4	Colores de luz	
2	Índices CRI	
2	Tipos de conmutación	
9	Módulos adicionales	

E-LINE NEXT LED

TAMAÑOS DE EMBALAJE
OPTIMIZADOS





Tamaños de embalaje optimizados – menos trabajo, menos residuos, menos gastos

Hasta la fecha, el E-Line se ha suministrado en embalajes de 1 o de 4 unidades. Pero: el desembalaje y la eliminación de los residuos exige tiempo y contamina el medio ambiente. Por ello, ahora el cliente dispone de la posibilidad de recibir su suministro de E-Line Next LED en la obra en un embalaje grande, optimizado y a medida en lugar de muchos embalajes individuales. Esto ahorra hasta un 15 por ciento de tiempo y, al mismo tiempo, protege el medio ambiente.

Control de tiempo y gastos

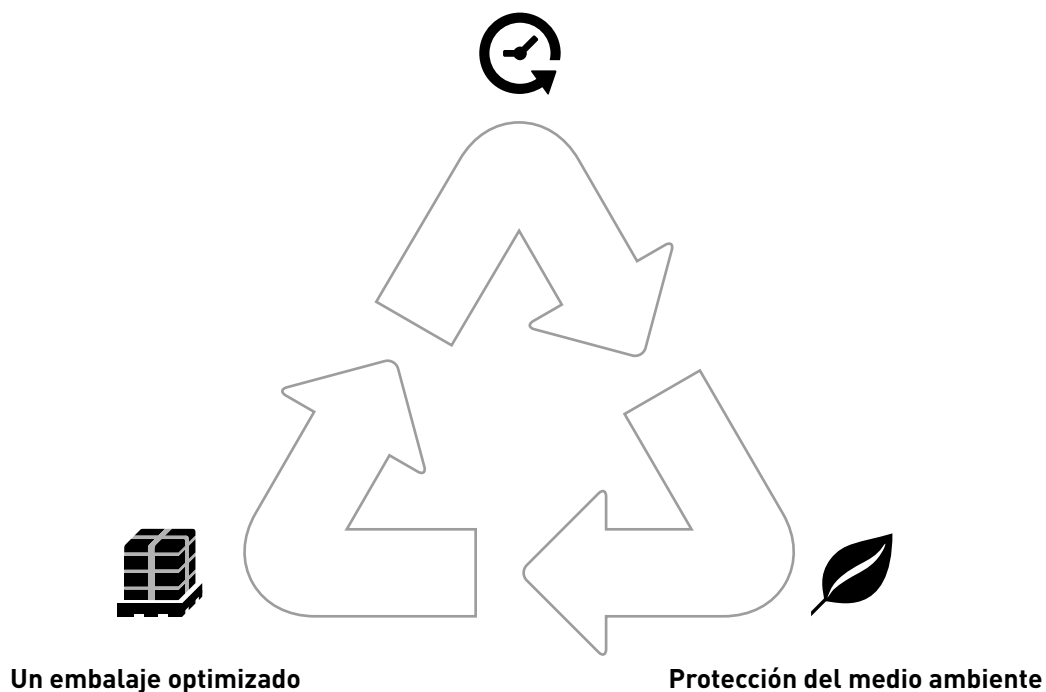

GESTIÓN DE LA ILUMINACIÓN INDOOR

UNA PLANIFICACIÓN SENCILLA
UNA INSTALACIÓN RÁPIDA
UN MANEJO INTUITIVO





LiveLink

A los sistemas de gestión de la iluminación inteligentes les pertenece el futuro

Cuando se quiere aprovechar el confort de luz y la eficiencia energética, no se puede prescindir de una luz personalmente configurable e individualmente controlable. Por ello, a los sistemas de gestión de la iluminación inteligentes les pertenece el futuro.

En el pasado muchas veces una instalación y un manejo complicados dificultaban el acceso al mundo de la luz interconectada. LiveLink de TRILUX pone fin a esta situación. Permite un control intuitivo y seguro de todos los puntos de luz. La instalación del sistema, solamente requiere una conexión a red y una conexión DALI. Ahora, con LiveLink la puesta en funcionamiento se realiza sin problema, gracias a los use cases con unos locales preconfigurados para cada área de uso, incluyendo el Human Centric Lighting. Para la configuración de los proyectos más grandes con tareas de iluminación más complejas, los usuarios disponen del portfolio de servicios modular de TRILUX, completamente en el sentido del lema de Simplify Your Light, el compromiso de marca de TRILUX.

Con la solución inalámbrica LiveLink, puede realizarse un sistema de gestión de la iluminación de forma rápida y sencilla también en condiciones difíciles. Si en el cableado del edificio no hubiera disponibles líneas de mando DALI de dos conductores, opcionalmente, LiveLink podría utilizarse de forma inalámbrica. Para ello, la comunicación entre el controlador y las luminarias se establece a través del estándar de radio ZigBee.



Una planificación sencilla

La aplicación LiveLink Control en tablet o smartphone facilita la planificación a través de unas configuraciones espaciales (use cases) ya preajustadas. A petición, TRILUX configura los ajustes específicos del proyecto, poniéndolos a disposición a través del portal de TRILUX.



Integrar HCL

Y también para Human Centric Lighting existen unos use cases especiales que contienen unas gradaciones adaptadas al área de aplicación correspondiente. Basta con unos pocos clics. Nunca ha sido tan cómoda la instalación HCL.

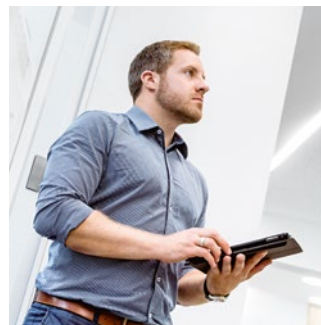

Instalación rápida

El sistema y los componentes del sistema de LiveLink se cablean simplemente a través de DALI o, en caso de reforma, se interconectan de forma inalámbrica. La puesta en funcionamiento se realiza de forma sencilla a través de una interfaz de tablet (iOS o Android) y del control posterior mediante unos dispositivos móviles (tablet o smartphone, iOS o Android).



Un manejo intuitivo

En la práctica hay muchas funciones que realiza LiveLink de forma automática: estas incluyen el control del nivel de iluminación a través de la regulación dependiente de la luz diurna y la detección de presencia. El que quiere usar otros escenarios de luz, puede controlar las luminarias a través del smartphone o de forma clásica a través de un pulsador. Más sencillo casi imposible.

E-LINE NEXT LED

LIVELINK PREMIUM





LiveLink Premium – la solución fuerte para los proyectos grandes

Naves industriales, complejos de oficinas, supermercados o centros educativos: cuanto más grande y exigente un proyecto de iluminación es, más importante es disponer de un sistema de gestión de la iluminación potente. Hemos desarrollado LiveLink Premium especialmente para estos requisitos. A pesar de las amplias posibilidades que ofrece el sistema, LiveLink Premium es extraordinariamente rápido y sencillo en lo referente a la planificación, la instalación y el manejo.

Ya en la fase de planificación, LiveLink Premium muestra sus puntos fuertes. El sistema de gestión de la iluminación puede transferir la planificación de la iluminación (DIALux) a un sistema de coordenadas que entonces asigna una posición definida a cada luminaria y a cada sensor y que, además, puede utilizarse para el control de las luminarias. De esta forma, puede controlarse cada punto de luz de forma precisa y, opcionalmente, individual o dentro de un grupo. Además, las luminarias problemáticas o defectuosas se identifican y se sustituyen de forma muy rápida gracias a la conexión a la nube.

LiveLink Premium es especialmente apto para las soluciones de proyectos grandes y exigentes. El sistema puede controlar y administrar casi cualquier número de grupos DALI y de participantes DALI, por ejemplo, luminarias, pero también sensores y actuadores. Y cuando se trata de las luminarias adecuadas, LiveLink Premium muestra su versatilidad habitual: en combinación con las luminarias de uso flexible de TRILUX pueden aprovecharse las ventajas de LiveLink Premium en cada aplicación pensable.

Y otra ventaja: con LiveLink Premium, a petición puede supervisar y controlar la instalación de iluminación desde cualquier lugar a través de la nube de LiveLink. Y el sistema de gestión de la iluminación también supera los límites del sistema sin problemas. Gracias a las interfaces abiertas, LiveLink Premium puede integrarse sin esfuerzo en los sistemas domóticos superiores.

Es decir: con LiveLink Premium pueden aprovecharse también los potenciales de una solución de iluminación digital grande con muy poco esfuerzo.

HUMAN CENTRIC LIGHTING

EXPERIMENTAR LA LUZ
NATURAL





La luz tiene muchas facetas que deben tenerse en cuenta para la concepción de una solución de iluminación apta para el futuro. En TRILUX ofrecemos un importante valor añadido: ponemos en el centro a las personas con sus necesidades concretas. Esta orientación consecuente de la solución hacia el usuario para los clientes de TRILUX forma la base para una buena luz.

Una buena luz debe proporcionar más que solamente unas condiciones visuales óptimas y normalizadas. De esta manera, el color de luz y la intensidad de la iluminación, por ejemplo, tienen influencia sobre el ambiente, el bienestar y el rendimiento. Y también puede reforzarse el ritmo biológico si la solución de iluminación se orienta en el transcurso natural de la luz diurna a través del color y de la intensidad de la luz. Con un sistema de gestión de la iluminación inteligente esto incluso se realiza de forma automática: la luz adecuada en el momento adecuado.

Una solución de Human Centric Lighting siempre se basa en un concepto de iluminación profesionalmente planificado, con todos los componentes adaptados exactamente a las necesidades del cliente y a la aplicación en concreto. El resultado son unos sistemas potentes a medida que apoyan de forma óptima a las personas en sus diferentes tareas. Fiel a su lema de Simplify Your Light, TRILUX hace el acceso a estas soluciones lo más fácil posible.

En TRILUX las soluciones de iluminación HCL siempre constan de tres componentes: luminaria, control y asesoramiento de iluminación.

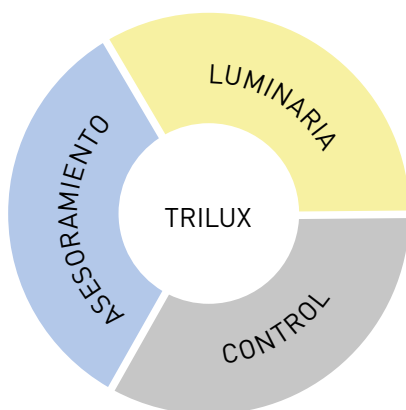

Solo así, el cliente recibe el mejor asesoramiento, así como una luz perfecta y adaptada a sus necesidades. Para garantizar esta exigencia, TRILUX se basa en un amplio portfolio de tecnologías y productos novedosos y combina los componentes individuales para crear unas soluciones completas a medida.

SOLUCIONES
DE ILUMINACIÓN
Y SERVICIOS

COMPETENCIA GLOBAL





Nunca el camino hacia una luz perfecta ha sido tan sencillo

El mercado de la luz ha cambiado enormemente debido a la transformación LED, la creciente digitalización, así como a las megatendencias como conectividad y Big Data. Por un lado, esto permite unas posibilidades muy versátiles. Por el otro lado, las soluciones de iluminación son cada vez más complejas y la elección, la configuración y el servicio se vuelven más complicados.

TRILUX ofrece unas soluciones inteligentes que marcan estándares en lo referente a la eficiencia energética y a la calidad de la luz para manejar mejor esa complejidad y también proporciona una amplia gama de servicios orientados hacia el cliente.



ORIENTACIÓN Y SEGURIDAD

Las soluciones de iluminación cada vez más complejas cambian los conocimientos aplicados durante muchos años y son un reto para todas las personas implicadas en lo referente a eficiencia, calidad, potencia y vida útil de las soluciones de iluminación. Además, también se incluyen los retos de los edificios en la planificación; así, en el futuro los proyectos de construcción no solamente serán planeadas de una forma más inteligente, sino también de una forma más sostenible.

Juntos con usted vemos qué tecnologías y productos son los adecuados para usted.



TRANQUILIDAD

Los grandes proyectos de construcción o de reforma requieren perspicacia y visión de conjunto, así como los recursos adecuados para la planificación, la realización y el uso de un edificio nuevo. A petición, nosotros nos ocupamos de todas las tareas en lo referente al tema de la iluminación, empezando por el asesoramiento tecnológico y los conceptos de financiación hasta los trabajos de montaje y las amplias prestaciones digitales.

De esta manera, usted dispone de la libertad necesaria para poder concentrarse en su propio negocio.



AHORRO

Una solución de iluminación limpiamente planificada también tiene en cuenta los gastos, los potenciales de ahorro y las posibilidades de financiación. Los clientes que quieren realizar sus instalaciones con balance neutro, disponen de diferentes modelos de financiación de TRILUX que protegen el capital propio, manteniendo el propio margen de maniobra.

Elaboramos junto con usted un concepto individual para sus necesidades.



CONCIENCIA DEL CUIDADO DEL MEDIO AMBIENTE Y SOSTENIBILIDAD

La solución de iluminación es un componente central de la gestión sostenible de un edificio y tiene mucha influencia sobre la obtención de las certificaciones como, por ejemplo, Green Building. Con unas instalaciones de iluminación que protegen el medio ambiente basadas en la tecnología LED más moderna, así como en las soluciones de control inteligentes, las emisiones de CO₂ pueden reducirse de manera sostenible. Además, los servicios digitales de TRILUX permiten la supervisión de los datos de servicio relevantes como, por ejemplo, el consumo energético durante el funcionamiento.

Así, también le ayudamos después de la puesta en funcionamiento.



Monitorización en tiempo real

Con los servicios de monitorización (monitoring services) de TRILUX pueden controlarse y analizarse los parámetros de servicio de una instalación de iluminación sin esfuerzo y en tiempo real a través de la nube de LiveLink. Esta transparencia permite, por ejemplo, la optimización concreta de los consumos energéticos del E-Line Next LED y adaptar los trabajos de mantenimiento pendientes a la necesidad real (mantenimiento predictivo). Todos los controladores DALI garantizan la viabilidad futura gracias a la función MOR (monitoring ready).

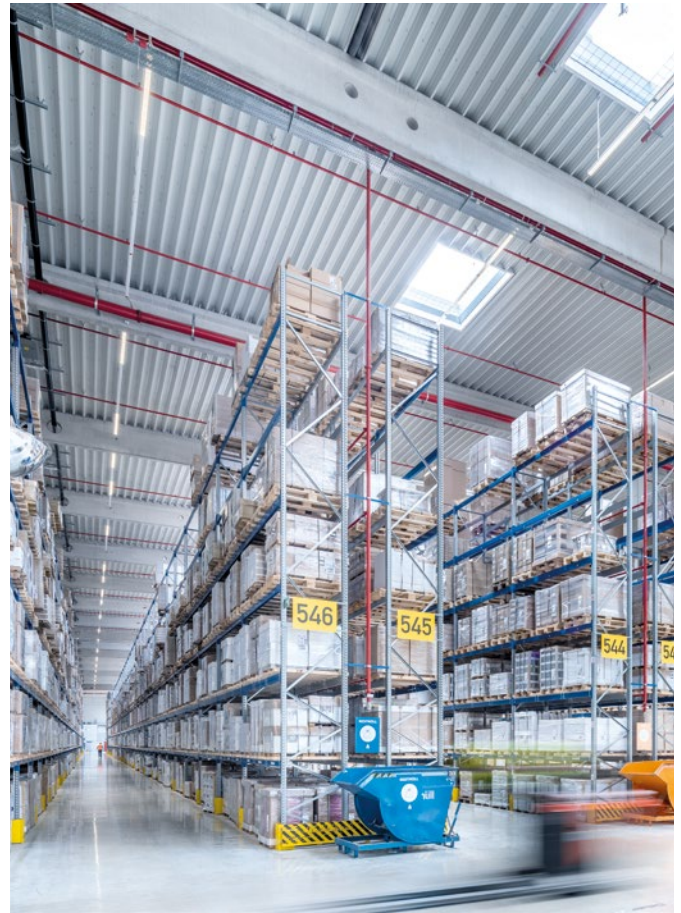

Location Based Services

Con LiveLink, el sistema de iluminación se convierte en la infraestructura para las aplicaciones innovadoras. Los nuevos módulos, por ejemplo, los beacons pueden integrarse perfectamente y sin esfuerzo en el E-Line Next LED. Son condiciones idóneas para los servicios digitales basados en la ubicación, por ejemplo, la localización de objetos en los almacenes (asset tracking), la visualización de los flujos de movimiento en los supermercados (heatmaps) o la información del cliente basada en la localización (proximity marketing) o la navegación Indoor.

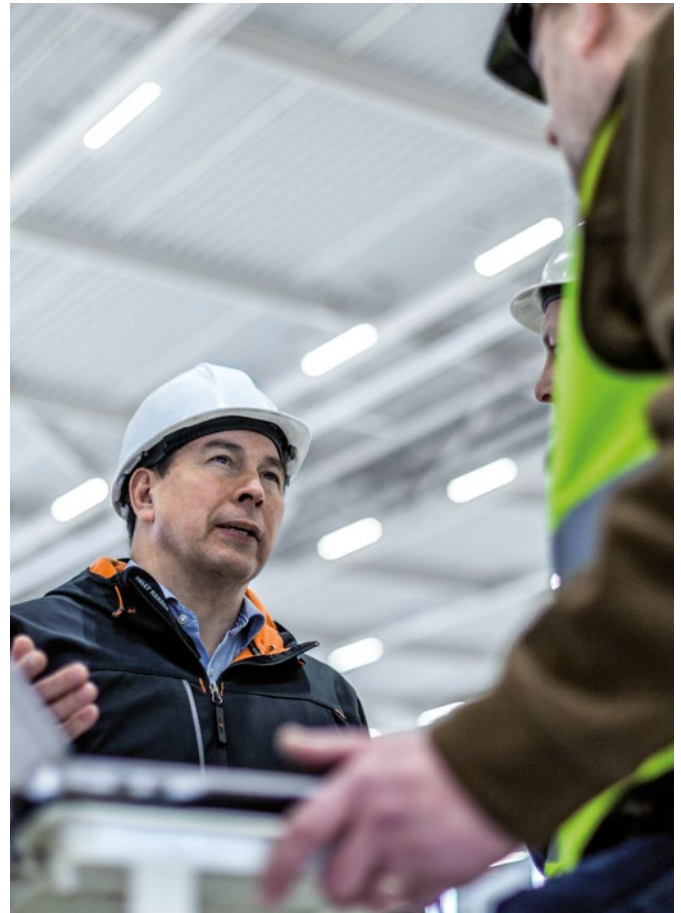
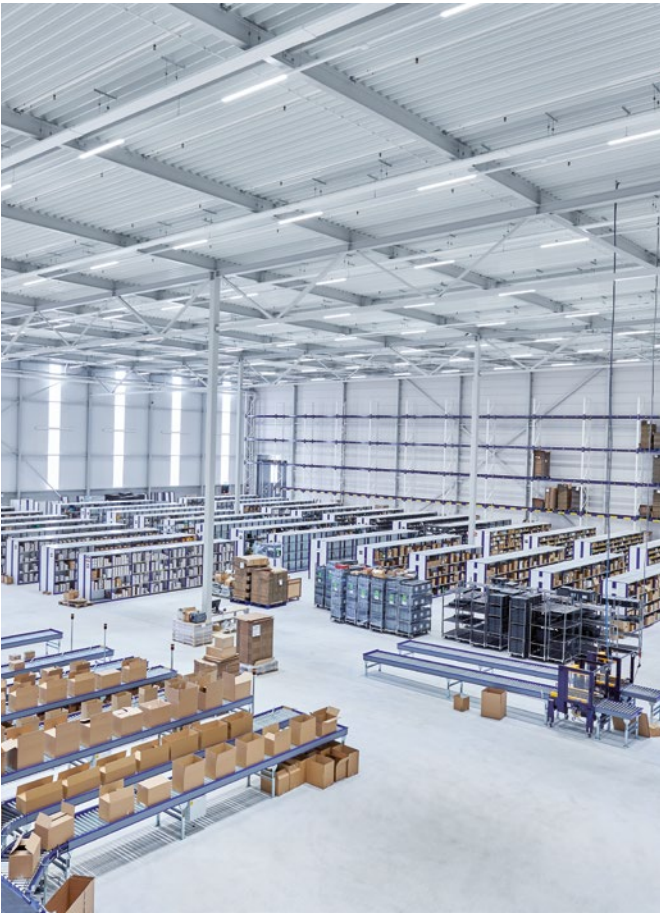

Una financiación a medida

¿Alquiler, leasing o alquiler-venta de los LEDs o mejor "Light as a Service"? Elaboramos junto con usted la solución de financiación idónea para su proyecto. Son condiciones idóneas para realizar su proyecto de E-Line Next LED incluso con un balance neutro y sin activación del capital propio. Nuestro nuevo enfoque para la iluminación industrial: Pay per Use, la combinación del alquiler de los LEDs y la monitorización de la luz (light monitoring) ofrece una facturación orientada en el uso real de la iluminación.

Servicios técnicos y gestión de proyectos

Como contratista general, a petición TRILUX se encarga de la completa gestión de proyectos en lo referente al nuevo E-Line Next LED. Desde la planificación de la iluminación y el desmontaje de la instalación antigua hasta la puesta en funcionamiento de la nueva solución de iluminación. Las empresas se ahorran este trabajo y pueden concentrarse en sus competencias claves.

TODOS SIGUE
SOLO MÁ

IGUAL.
S FÁCIL.

TRILUX PORTAL

SU ACCESO AL MUNDO
DIGITAL DE TRILUX



SERVICIOS
DIGITALES



MEDIOS
ÚTILES



SENCILLO TRABAJO
DE PROYECTO



CONFIGURADORES
SOFISTICADOS

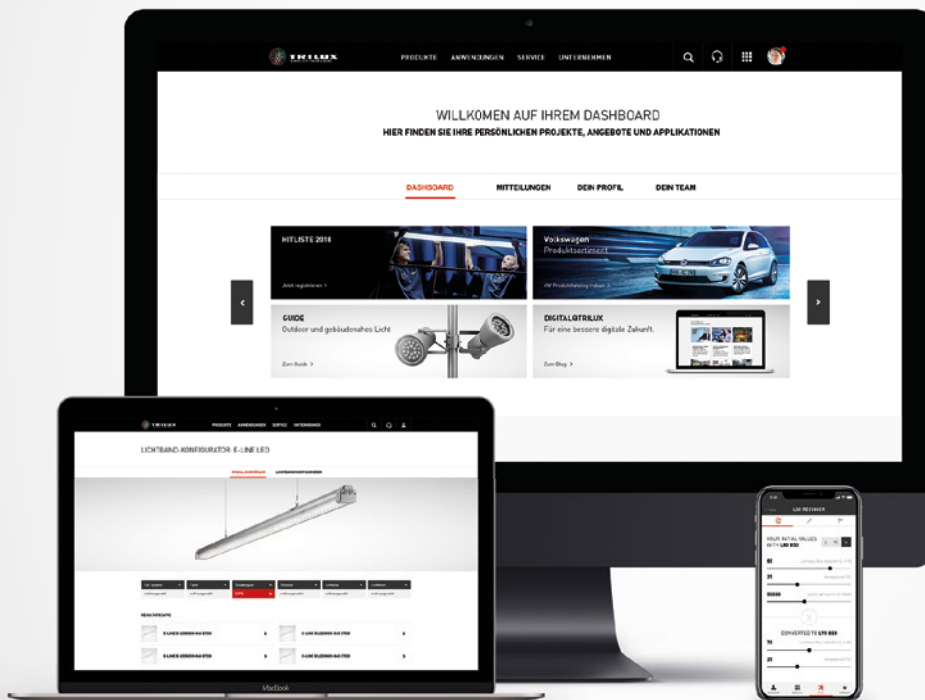

El portal de TRILUX es su punto central de login para tener acceso a las herramientas y a los servicios que ofrece TRILUX para facilitar su trabajo en lo referente al tema de la iluminación. Todas las funciones están a su disposición en cualquier momento e independientemente de si usted está en la oficina, en el camino o en casa. La interfaz intuitiva ha sido nuevamente optimizada y está disponible en ordenadores de sobremesa, tablets y smartphones.



SERVICIOS DIGITALES

Gestión de la iluminación y conectividad

- Después de un registro sencillo, puede ver en la nube el consumo energético de su instalación de iluminación.
- Utilice los nuevos servicios de conectividad “Monitorización de la energía” y “Monitorización de la luz” para supervisar y mantener la iluminación interconectada.



MEDIOS ÚTILES

Desde la lista de favoritos hasta la calculadora de eficiencia

- Guarde sus productos en su lista de favoritos o directamente en su proyecto individual.
- Aproveche la comparación de productos para una selección sencilla del proyecto adecuado.
- Calcule el factor de mantenimiento específico con la calculadora TRILUX Lifetime o los gastos de inversión y de servicio, así como los potenciales de ahorro con la calculadora de eficiencia de TRILUX.
- La práctica de iluminación de TRILUX le proporciona amplios conocimientos de iluminación y apoyo útil para el trabajo práctico con la luz.



SENCILLO TRABAJO DE PROYECTO

Administrar sus proyectos de forma rápida y sencilla

- Cree un proyecto de forma rápida y sencilla y equípelo con las luminarias deseadas de TRILUX. El portal se ocupa del resto: calcula el precio bruto y recopila todos los documentos necesarios para usted.
- Invite a otras personas para colaborar en las diferentes fases del proyecto.



CONFIGURADORES SOFISTICADOS

Creación sencilla con pocos clics

- Incluso las construcciones complejas en línea continua se realizan de forma sencilla con unos pocos clics.
- Nuestros configuradores permiten una selección precisa del producto según sus requisitos específicos.

A woman with long blonde hair, wearing a blue and white striped shirt and black pants, stands in the background of a meeting room. She is smiling and holding a red marker. In the foreground, several people are seated, looking towards her. A man with dark hair and a beard is smiling on the left, and a woman with short blonde hair and glasses is smiling on the right. The background wall is covered in a whiteboard with faint diagrams and text.

TRILUX AKADEMIE

DÍAS TEMÁTICOS
SEMINARIOS
SEMINARIOS WEB



La TRILUX Academia ofrece una cualificación para todos los profesionales de la luz. La luz es inteligente, activadora, relajante o se convierte en una experiencia. Por ello, los conocimientos profesionales actuales son imprescindibles para poder aprovechar de forma óptima las posibilidades que ofrecen los nuevos productos y aplicaciones.

En diferentes formatos de enseñanza, la TRILUX Academia transmite conocimientos especializados para cualquier tipo de formación continua. El amplio programa de jornadas temáticas, seminarios y seminarios web permite a los expertos de iluminación experimentados mantenerse al día. Ya para los principiantes la Academia ofrece cursos que ponen un fundamento sólido para el futuro trabajo. A través de una amplia gama de eventos de formación prácticos en forma de seminarios, seminarios web y jornadas temáticas, también apoyamos a los expertos experimentados de iluminación.

TRILUX Iluminación, S.L.

Avda. Manuel Rodríguez Ayuso 114
Centro Empresarial Miralbuena
Planta 1ª Local P-2
E-50012 Zaragoza
Tel. +34 976 46 22 00
Fax +34 976 77 40 61
info.es@trilux.com
www.trilux.com

Todos los datos técnicos, así como los valores de pesos y medidas, han sido sometidos a una cuidadosa comprobación, salvo errores. Las posibles desviaciones de color se deben a la técnica de impresión. Nos reservamos el derecho a introducir modificaciones como consecuencia de los avances técnicos. Parcialmente, las luminarias han sido reproducidas con accesorios que deben pedirse por separado. Las imágenes de objetos pueden representar luminarias en versión especial. Este folleto ha sido impreso en papel ecológico certificado por PEFC.

